

● قررت وزارة التعليم تدريس
هذا الكتاب وطبعه على نفقتها



وزارة التعليم
Ministry of Education

المملكة العربية السعودية

الرياضيات

الصف الأول المتوسط
الجزء الثاني من المقرر

قام بالتأليف والمراجعة
فريق من المتخصصين



وزارة التعليم
Ministry of Education
2025 - 1447

طبعة ١٤٤٧ - ٢٠٢٥

ح) المركز الوطني للمناهج، ١٤٤٧هـ

المركز الوطني للمناهج

الرياضيات - الصف الأول المتوسط - الجزء الثاني من المقرر. /
المركز الوطني للمناهج. - الرياض، ١٤٤٧هـ.
٢٠١ ص؛ ٢٧.٥ X ٢١ سم

رقم الإيداع: ١٤٤٧/١١٢٢

ردمك: ٩٧٨-٦٠٣-٥١٤-١٤٤-٤

حول الغلاف

مقياس الرسم أو مقياس النموذج هو نسبة القياس على الرسم
أو النموذج إلى القياس الفعلي.
تدرس في الفصل الرابع المقياس لتصميم مخططات
ومجسمات لمعالم مشهورة كتقصر المصمك مثلاً.



حقوق الطبع والنشر محفوظة لوزارة التعليم
www.moe.gov.sa

مواد إثرائية وداعمة على "منصة عين الإثرائية"



ien.edu.sa

أعضاءنا المعلمين والمعلمات، والطلاب والطالبات، وأولياء الأمور، وكل مهتم بالتربية والتعليم؛
يسعدنا تواصلكم؛ لتطوير الكتاب المدرسي، ومقترحاتكم محل اهتمامنا.



fb.ien.edu.sa



وزارة التعليم

Ministry of Education
2025 - 1447

بِسْمِ اللَّهِ الرَّحْمَنِ الرَّحِيمِ



المقدمة

الحمد لله والصلاة والسلام على نبينا محمد وعلى آله وصحبه أجمعين، وبعد:

تعد مادة الرياضيات من المواد الدراسية الأساسية التي تهيئ للطلاب فرص اكتساب مستويات عليا من الكفايات التعليمية، مما يتيح له تنمية قدرته على التفكير وحل المشكلات، ويساعده على التعامل مع مواقف الحياة وتلبية متطلباتها.

ومن منطلق الاهتمام الذي توليه حكومة خادم الحرمين الشريفين بتنمية الموارد البشرية، وعياً بأهمية دورها في تحقيق التنمية الشاملة، كان توجه وزارة التعليم نحو تطوير المناهج الدراسية وفي مقدمتها مناهج الرياضيات، بدءاً من المرحلة الابتدائية، سعياً للارتقاء بمخرجات التعليم لدى الطلاب، والوصول بهم إلى مصاف أقرانهم في الدول المتقدمة.

وتتميز هذه الكتب بأنها تتناول المادة بأساليب حديثة، تتوافر فيها عناصر الجذب والتشويق، التي تجعل الطالب يقبل على تعلمها ويتفاعل معها، من خلال ما تقدمه من تدريبات وأنشطة متنوعة، كما تؤكد هذه الكتب على جوانب مهمة في تعليم الرياضيات وتعلمها، تتمثل فيما يأتي:

- الترابط الوثيق بين محتوى الرياضيات وبين المواقف والمشكلات الحياتية.
- تنوع طرائق عرض المحتوى بصورة جذابة مشوقة.
- إبراز دور المتعلم في عمليات التعليم والتعلم.
- الاهتمام بالمهارات الرياضية، والتي تعمل على ترابط المحتوى الرياضي وتجعل منه كلاً متكاملًا، ومن بينها: مهارات التواصل الرياضي، ومهارات الحس الرياضي، ومهارات جمع البيانات وتنظيمها وتفسيرها، ومهارات التفكير العليا.
- الاهتمام بتنفيذ خطوات حل المشكلات، وتوظيف إستراتيجياته المختلفة في كيفية التفكير في المشكلات الرياضية والحياتية وحلها.
- الاهتمام بتوظيف التقنية في المواقف الرياضية المختلفة.
- الاهتمام بتوظيف أساليب متنوعة في تقويم الطلاب بما يتناسب مع الفروق الفردية بينهم.

ونحن إذ نقدّم هذه الكتب لأعزائنا الطلاب، لنأمل أن تستحوذ على اهتمامهم، وتلبي متطلباتهم، وتجعل تعلمهم لهذه المادة أكثر متعة وفائدة.

والله ولي التوفيق



وزارة التعليم

Ministry of Education
2025 - 1447

١١	التهيئة
١٢	استكشاف النسبة المئوية من عدد
١٤	١-٥ النسبة المئوية من عدد
١٩	٢-٥ تقدير النسبة المئوية
٢٥	٣-٥ استراتيجية حل المسألة تحديد معقولة الإجابة
٢٧	اختبار منتصف الفصل
٢٨	٤-٥ التناسب المئوي
٣٤	٥-٥ تطبيقات على النسبة المئوية
٣٩	اختبار الفصل
٤١-٤٠	الاختبار التراكمي (٥)

٤٣	التهيئة
٤٤	١-٦ التمثيل بالنقاط
٤٩	٢-٦ مقاييس النزعة المركزية والمدى
٥٥	اختبار منتصف الفصل
٥٦	٣-٦ التمثيل بالأعمدة والمدرجات التكرارية
٦٢	٤-٦ استعمال التمثيلات البيانية للتنبؤ
٦٧	توسيع التمثيل بالأعمدة المزدوجة والخطوط المزدوجة
٦٩	٥-٦ استراتيجية حل المسألة استعمال التمثيل البياني
٧١	اختبار الفصل
٧٣-٧٢	الاختبار التراكمي (٦)



الفهرس

الفصل ٧ الاحتمال

- ٧٥ التهيئة
- ٧٦ ١-٧ الحوادث والاحتمالات
- ٨١ ٢-٧ استراتيجية حل المسألة إنشاء قائمة منظمة
- ٨٣ اختبار منتصف الفصل
- ٨٤ ٣-٧ عدّ النواتج
- ٨٩ ٤-٧ مبدأ العدّ الأساسي
- ٩٣ اختبار الفصل
- ٩٥- ٩٤ الاختبار التراكمي (٧)

الفصل ٨ الهندسة : المضلعات

- ٩٧ التهيئة
- ٩٨ ١-٨ العلاقات بين الزوايا
- ١٠٣ ٢-٨ الزوايا المتتامّة والمتكاملة
- ١٠٨ ٣-٨ إحصاء: التمثيل بالقطاعات الدائرية
- ١١٥ توسع إنشاء القطاعات الدائرية
- ١١٦ ٤-٨ المثلثات
- ١٢٢ اختبار منتصف الفصل
- ١٢٣ ٥-٨ استراتيجية حل المسألة التبرير المنطقي
- ١٢٥ استكشاف الأشكال الرباعية
- ١٢٦ ٦-٨ الأشكال الرباعية
- ١٣٢ ٧-٨ الأشكال المتشابهة
- ١٣٨ ٨-٨ التبليط والمضلعات
- ١٤٤ توسع التبليط
- ١٤٥ اختبار الفصل
- ١٤٧-١٤٦ الاختبار التراكمي (٨)



القياس : الأشكال الثنائية الأبعاد والثلاثية الأبعاد

- ١٤٩ انتهىة
- ١٥٠ المثلث وشبه المنحرف **استكشاف**
- ١٥١ مساحة المثلث وشبه المنحرف ١-٩
- ١٥٦ محيط الدائرة **استكشاف**
- ١٥٧ محيط الدائرة ٢-٩
- ١٦٢ مساحة الدائرة ٣-٩
- ١٦٧ **استراتيجية حل المسألة حل مسألة أبسط** ٤-٩
- ١٦٩ مساحة أشكال مركبة ٥-٩
- ١٧٣ المخططات والمساحة السطحية **توسع**
- ١٧٥ **اختبار منتصف الفصل** ١٧٥
- ١٧٦ الأشكال الثلاثية الأبعاد ٦-٩
- ١٨١ الأشكال الثلاثية الأبعاد **استكشاف**
- ١٨٢ رسم الأشكال الثلاثية الأبعاد ٧-٩
- ١٨٧ حجم المنشور ٨-٩
- ١٩٣ حجم الأسطوانة ٩-٩
- ١٩٨ **اختبار الفصل** ١٩٨
- ٢٠٠-١٩٩ **الاختبار التراكمي (٩)** ٢٠٠-١٩٩

إليك عزيزي الطالب

ستركز في دراستك هذا العام على المجالات الرياضية الآتية:

- **الأعداد والعمليات عليها والجبر والهندسة:** فهم التناسب وتوظيفه في تطبيقات مختلفة.
- **القياس والهندسة والجبر:** إيجاد مساحة السطح والحجم لأشكال ثلاثية الأبعاد.
- **الأعداد والعمليات عليها والجبر:** فهم العمليات على الأعداد الصحيحة، وحل المعادلات الخطية.

وفي أثناء دراستك، ستتعلم طرائق جديدة لحلّ المسألة، وتفهم لغة الرياضيات، وتستعمل أدواتها، وتنمي قدراتك الذهنية وتفكيرك الرياضي.



كيف تستعمل كتاب الرياضيات؟

- **اقرأ** فكرة **الدرس** في بداية الدرس.
- **ابحث** عن **المفردات** المظللة باللون الأصفر، وقرأ تعريف كل منها.
- **راجع** المسائل الواردة في **مثال** ، والمحلولة بخطوات تفصيلية؛ لتذكرك بالفكرة الرئيسة للدرس.
- **استعمل** **إرشادات** للأسئلة ؛ لتعرف ما الأمثلة التي تساعدك على حل التمارين والواجبات المطلوبة.
- **ارجع** إلى **إرشادات للدراسة** حيث تجد معلومات وتوجيهات تساعدك في متابعة الأمثلة المحلولة.
- **راجع** ملاحظتك التي دوّنتها في **المَطَوِّياتُ**



تطبيقات النسبة المئوية

الفكرة العامة

- أحلّ مسائل النسب المئوية باستعمال النسبة والتناسب.

المفردات:

التناسب المئوي (٢٨)

الزيادة (٣٤)

الخصم (٣٥)

الربط مع الحياة:



زيادة تاريخية: وصل عدد المعتمرين من خارج المملكة خلال عام ٢٠٢٣ م إلى رقم قياسي تاريخي بلغ ١٣,٥٥ مليون معتمر، وهو أكبر ارتفاع في تاريخ عدد المعتمرين من خارج المملكة بنسبة زيادة بلغت ٥٨٪.

المطويات

مُنظَّم أفكار

تطبيقات النسبة المئوية: اعمل هذه المطوية لتساعدك على تنظيم ملاحظاتك.

ابدأ بورقة A4 واحدة.

٣ **عَلِّم** على خطوط الطي، وسمِّ كلَّ قسم بعنوان درس أو رقمه.

٢-٥	١-٥
٤-٥	٣-٥
ملاحظات	٥-٥

٢ **افتح** الصفحة، ثم أعد طيها بالاتجاه المعاكس إلى ثلاثة أجزاء متطابقة كما في الشكل.

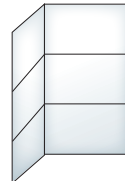

١ **اطو** الورقة على طولها من المنتصف كما في الشكل.





التهيئة

أجب عن الاختبار التالي:

انظر إلى المراجعة السريعة قبل بدء الإجابة عن الاختبار.

مراجعة للريجة

اختبار للريج

مثال ١: احسب قيمة: $٥ \times ٠,٠٣ \times ٢٤٠$

$$\begin{aligned} ٥ \times ٠,٠٣ \times ٢٤٠ &= ٥ \times ٧,٢ = ٣٦ \\ \text{اضرب } ٠,٠٣ \times ٢٤٠ & \text{ بسط} \end{aligned}$$

أوجد ناتج الضرب: (مهارة سابقة)

- ١ $٨ \times ٠,٢ \times ٣٠٠$ ٢ $٣ \times ٠,٢٥ \times ٨٥$
 ٣ $٤,٥ \times ٠,٦ \times ٥٦٠$ ٤ $٥ \times ٠,١٢ \times ١٥٤$
 ٥ **نقود:** يوفر أحمد ٥,٥ ريال يومياً، فما المبلغ الذي سيوفره بعد ٣ سنوات؟ (عدد أيام السنة ٣٦٥ يوماً) (مهارة سابقة)

مثال ٢: بسط $\frac{٨-١٧}{٨}$ ، واكتب الناتج في صورة كسر عشري

$$\begin{aligned} \frac{٨-١٧}{٨} &= \frac{٩}{٨} \\ \text{اطرح } ٨ \text{ من } ١٧ & \\ \text{اقسم } ٩ \text{ على } ٨ & \end{aligned}$$

بسّط الناتج في كل مما يأتي، واكتبه في صورة كسر عشري: (مهارة سابقة)

- ٦ $\frac{٨-٢٢}{٨}$ ٧ $\frac{٣٣-٥٠}{٥٠}$ ٨ $\frac{٧-٣٥}{٣٥}$
 ٩ **هوايات:** جمع علي ٥٦ طابعاً بريدياً. أهدى أحد أصدقائه ١٤ طابعاً. فما الكسر العشري الذي يمثل الجزء الذي أهداه من مجموعة طوابعه؟ (مهارة سابقة)

مثال ٣: حل المعادلة: $٠,٦ = ك, ٨$

$$\begin{aligned} ٠,٦ = ك, ٨ & \\ \text{اكتب المعادلة} & \\ \text{اقسم الطرفين على } ٠,٦ & \end{aligned}$$

جبر: حلّ كلا من المعادلات الآتية، وقرب الإجابة إلى أقرب عُشر إذا لزم الأمر: (مهارة سابقة)

- ١٠ $٥٢ = س$ ١١ $٠,٢٨ = ل$
 ١٢ $١٣ = ٠,٠٦ ص$ ١٣ $٣٧ = ك, ٩٥$

مثال ٤: اكتب $٠,٠٩٨$ في صورة كسر عشري

$$\begin{aligned} ٠,٠٩٨ &= \%٩,٨ \\ \text{انقل الفاصلة العشرية} & \\ \text{منزلتين إلى اليسار، واحذف رمز النسبة المئوية.} & \end{aligned}$$

اكتب النسب المئوية الآتية في صورة كسر عشري: (مهارة سابقة)

- ١٤ $\%٤٠$ ١٥ $\%١٧$ ١٦ $\%١١٠$
 ١٧ $\%١٥٧$ ١٨ $\%٣,٢٥$ ١٩ $\%٧,٥$

٢٠ **فاكهة:** إذا كانت نسبة الماء في البطيخ ٩٢٪، فما الكسر العشري الذي يمثل هذه النسبة المئوية؟ (مهارة سابقة)



النسبة المئوية من عدد

هل تستمتع بالتسوق؟ إذا كنت كذلك فلا بد أنك رأيت التخفيضات التي على شكل نسب مئوية. فمثلاً: قد تُعرض حقيبة في التخفيضات بتخفيض ٣٠٪ من ثمنها الأصلي.

إذا كان ثمنها الأصلي ٥٠ ريالاً، فكم ستوفّر إذا اشتريتها في أثناء فترة التخفيضات؟ في هذه الحالة، أنت تعرف النسبة المئوية للتخفيضات، وتحتاج إلى معرفة كم ريالاً ستوفّر من السعر الأصلي. وفي هذا المعمل ستتعلم نموذجاً لإيجاد النسبة المئوية من عدد أو جزء من الكل.

فكرة الدرس:

أستعمل النموذج لإيجاد النسبة المئوية من عدد.

نشاط

١ أوجد ٣٠٪ من ٥٠ ريالاً باستعمال نموذج.

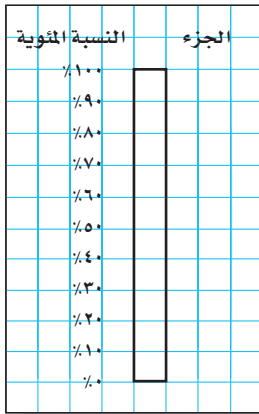

الخطوة ١ ارسم مستطيلاً مدرّجاً من ٠ إلى ١٠ على ورقة المربعات، وسمّ الوحدات على اليسار من ٠٪ إلى ١٠٠٪ كما في الجدول المجاور.

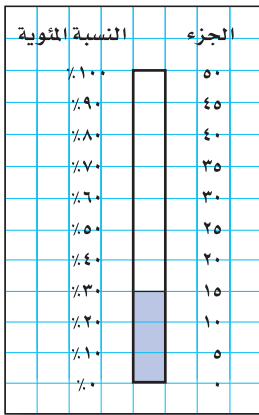

الخطوة ٢ بما أنّ السعر الأصلي ٥٠ ريالاً، فأعد تدرّج المستطيل نفسه إلى وحدات متساوية من ٠ إلى ٥٠ ريالاً على اليمين. فيكون طول كلّ وحدة ٥ كما في الجدول المجاور.

الخطوة ٣ بما أنّ النسبة المئوية المطلوبة ٣٠٪، فظلل المستطيلات الصغيرة المجاورة للنسب من ٠٪ إلى ٣٠٪. ولاحظ أنّ التدرّج على الجهة اليمنى التي تقابل ٣٠٪ على الجهة اليسرى هي ١٥.

لهذا فإنّ ٣٠٪ من ٥٠ ريالاً هي ١٥ ريالاً؛ إذن ستوفّر ١٥ ريالاً.

تحقق من فهمك:

ارسم نموذجاً لإيجاد النسبة المئوية المُعطاة من العدد المذكور أمامها:
 (أ) ٢٠٪ من ١٢٠ (ب) ٦٠٪ من ٧٠ (ج) ٩٠٪ من ٤٠٠



افتراض أن تخفيضاً مقداره ٣٥٪ من السعر الأصلي لدراجة، فكم ريالاً ستوفر إذا كان سعرها الأصلي ١٨٠ ريالاً؟

نشاط

٢ أوجد ٣٥٪ من ١٨٠ ريالاً باستعمال نموذج.

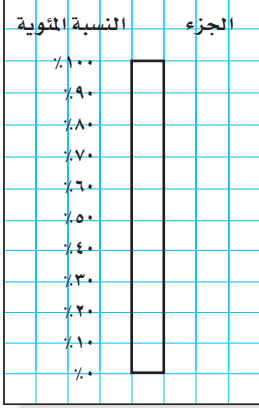

الخطوة ١ ارسم مستطيلاً مدرجاً من ٠ إلى ١٠ على ورقة المربعات، وسمِّ الوحدات على اليسار من ٠٪ إلى ١٠٠٪. كما في الشكل المجاور.

الخطوة ٢

السعر الأصلي ١٨٠ ريالاً؛ لذا أعد تدرج المستطيل نفسه إلى وحدات متساوية من ٠ إلى ١٨٠ ريالاً على الجهة اليمنى، فيكون طول كل وحدة ١٨، كما في الشكل المجاور.

الخطوة ٣

بما أن النسبة المئوية المطلوبة ٣٥٪؛ لذا ظلل المستطيلات الصغيرة من ٠٪ إلى ٣٥٪، ولاحظ أن ٣٥٪ تقع في منتصف المسافة، بين ٣٠٪ و ٤٠٪، وهي تقابل نقطة في منتصف المسافة بين ٥٤ و ٧٢ على الجهة اليمنى.

لذا فإن ٣٥٪ من ١٨٠ ريالاً تساوي $\frac{٧٢+٥٤}{٢} = ٦٣$ ريالاً.

تحقق من فهمك:

ارسم نموذجاً لإيجاد النسبة المئوية المعطاة من العدد المذكور أمامها:

إذا لم تتمكن من إيجاد الإجابة الدقيقة من النموذج فقدّرها.

(د) ٢٥٪ من ١٤٠ (هـ) ٧٪ من ٥٠ (و) ٥٪ من ٢٠

حلّ النتائج

- ١ بين كيف تدرج المستطيل في الجهة اليمنى إلى وحدات متساوية.
- ٢ وضح كيف تجد ٤٠٪ من ٣٠ باستعمال نموذج.
- ٣ برّر: كيف تساعدك معرفة ١٠٪ من عدد في إيجاد النسبة المئوية للعدد عندما تكون النسبة المئوية من مضاعفات ١٠٪.

إرشادات للدراسة

الوحدات المتساوية:

الاستعمال وحدة تدرج

طولها (١٨ ريالاً) لأنّ:

١٨٠ ريال ÷ ١٠ = ١٨ ريالاً





النسبة المئوية من عدد

١ - ٥

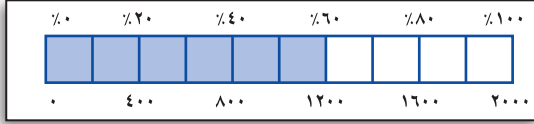

استعد

التكافل الاجتماعي: تنفذ

جمعية البر الخيرية مشروع السلة

الغذائية للأسر الفقيرة. إذا كانت

تكلفة السلة الواحدة ٢٠٠٠ ريال

فإن النموذج الموضح يبين أن

المتوافر ٦٠٪ من تكلفة السلة الواحدة أي ١٢٠٠ ريال.

١ ارسم النموذج مستعملًا الكسور العشرية بدلاً من النسب المئوية.

٢ ارسم النموذج مستعملًا الكسور الاعتيادية بدلاً من النسب المئوية.

٣ استعمل هذين النموذجين لكتابة جملة ضرب تكافئان

$$١٢٠٠ = (٢٠٠٠ \text{ من } ٦٠\%)$$

فكرة الدرس:

أجد النسبة المئوية من عدد.

إيجاد النسبة المئوية من عدد

مثال

١ أوجد ٥٪ من ٣٠٠.

لإيجاد ٥٪ من ٣٠٠، يمكن استعمال إحدى الطريقتين التاليتين:

الطريقة الأولى اكتب النسبة المئوية على هيئة كسر اعتيادي

الطريقة الأولى

$$\frac{١}{٢٠} = \frac{٥}{١٠٠} = ٥\%$$

$$١٥ = ٣٠٠ \times \frac{١}{٢٠} = (٣٠٠ \text{ من } \frac{١}{٢٠})$$

الطريقة الثانية اكتب النسبة المئوية على هيئة كسر عشري

الطريقة الثانية

$$٠,٠٥ = \frac{٥}{١٠٠} = ٥\%$$

$$١٥ = ٣٠٠ \times ٠,٠٥ = ٣٠٠ \text{ من } ٠,٠٥$$

إذن ٥٪ من ٣٠٠ تساوي ١٥.

اختر طريقتك

أوجد النسبة المئوية من العدد في كلِّ ممَّا يأتي:

(ج) ٥٥٪ من ١٦٠

(ب) ١٥٪ من ١٠٠

(أ) ٤٠٪ من ٧٠



استعمال نسب مئوية أكبر من ١٠٠٪

مثال

٢ أوجد ١٢٠٪ من ٧٥.

الطريقة الأولى اكتب النسبة المئوية على هيئة كسر اعتيادي.

$$\frac{6}{5} = \frac{120}{100} = 120\%$$

$$75 \times \frac{6}{5} = 75 \text{ من } \frac{6}{5}$$

$$90 = \frac{75}{1} \times \frac{6}{5} =$$

الطريقة الثانية اكتب النسبة المئوية على هيئة كسر عشري.

$$1,2 = \frac{120}{100} = 120\%$$

$$90 = 75 \times 1,2 = 75 \text{ من } 1,2$$

إذن ١٢٠٪ من ٧٥ تساوي ٩٠. استعمل نموذجًا للتحقق.

اختر طريقتك

أوجد كل عدد فيما يلي:

(هـ) ١٦٠٪ من ٣٥.

(د) ١٥٠٪ من ٢٠.

مثال من واقع الحياة

٣ حلّ البيانات: بيّن الشكل

المجاور عدد أجهزة التلفاز في منازل ٢٧٥ طالبًا، فما عدد الذين

لديهم ٣ أجهزة تلفاز؟

لاحظ من الجدول أنّ نسبة الذين

لديهم ٣ أجهزة هي ٢٣٪.

$$275 \times \frac{23}{100} = 275 \text{ من } 23\%$$

$$275 \times 0,23 =$$

$$63,25 =$$

إذن ٦٣ طالبًا تقريبًا لديهم ٣ أجهزة تلفاز في منازلهم.

تحقق من فهمك:

(و) حلّ البيانات: في الشكل السابق، إذا كان عدد الطلاب ٤٥٥ طالبًا، فما

عدد الطلاب الذين لديهم أكثر من ٤ أجهزة في منازلهم؟

إرشادات للدراسة

التحقّق من العقولية:

١٢٠٪ أكبر بقليل من ١٠٠٪.

لذا فالجواب يجب أن

يكون أكبر بقليل من ٧٥.

نتائج إحصاء عدد أجهزة التلفاز في المنازل

٠	٢٪	
١	١٣٪	
٢	١٧٪	
٣	٢٣٪	
٤	٢٠٪	
أكثر من ٤	٢٥٪	
	٥٪ =	



المثالان ٢، ١ أوجد كل عدد مما يأتي، وقربه إلى أقرب عُشر إذا لزم الأمر:

- ١ ٨٪ من ٥٠ ٢ ٩٥٪ من ٤٠ ٣ ٤٢٪ من ٢٦٣
 ٤ ١١٠٪ من ٧٠ ٥ ١١٥٪ من ٢٠ ٦ ١٣٠٪ من ٧٨

المثال ٣ **٧ عقار:** يريد علي شراء قطعة أرض ثمنها ٥٠ ألف ريال. إذا كان مكتب العقار يفرض على المشتري ٥، ٢٪ نسبة لسعيه في عملية الشراء، فكم سيدفع علي لذلك المكتب؟

تدرّب وحلّ المسائل

أوجد كل عدد مما يأتي، وقربه إلى أقرب عُشر إذا لزم الأمر:

- ٨ ٦٥٪ من ١٨٦ ٩ ٢٣٪ من ٦٤٠ ١٠ ١٢٪ من ٢٣٠
 ١١ ١٣٠٪ من ٢٠ ١٢ ٢٥٠٪ من ٢٥ ١٣ ١٠٨٪ من ٥٠
 ١٤ ٣، ٢٪ من ٤٠ ١٥ ٧٥، ٢٪ من ١٣٠ ١٦ ٦٧، ٥٪ من ٧٦

إرشادات للأسئلة

انظر الأمثلة	للأسئلة
١	١٦-١٤، ١٠-٨
٢	١٣-١١
٣	١٨، ١٧

١٧ كرة سلة: إذا كان معاذ يصيب الهدف في ٦٠٪ من الكرات التي يسددها، فكم مرة يصيب الهدف إذا رمى ٥ كرات؟

١٨ سكان: بحسب نتائج تعداد ١٤٣٨ هـ بلغ عدد سكان المملكة العربية السعودية ٦، ٣٢ مليون نسمة تقريباً، إذا علمت أن ٣٧٪ منهم مقيمون غير سعوديين؛ فما عدد غير السعوديين المقيمين في المملكة.

أوجد كل عدد مما يأتي، وقربه إلى أقرب عُشر إذا لزم الأمر:

- ١٩ $\frac{٤}{٥}$ ٪ من ٥٠٠ ٢٠ $\frac{١}{٥}$ ٪ من ٦٠ ٢١ $\frac{١}{٤}$ ٪ من ٣
 ٢٢ ١٠٠٠٪ من ٩٩ ٢٣ ١٠٠٪ من ٧٩ ٢٤ ٥٢٠٪ من ١٠٠

٢٥ تسوق: قيمة جهاز حاسب آلي ٣٥٠٠ ريال، وأراد سعد شراءه بطريقة التقسيط، فإذا كان المحل يأخذ ١٢٪ قيمة إضافية في عملية التقسيط، فما قيمة الزيادة التي سيدفعها سعد للمحل؟



٢٦ **تعليم:** يتكون اختبار من ٢٠ سؤال اختيار من متعدد. إذا كان ٢٥٪ من الإجابات هي الخيار ب، فما عدد الإجابات الأخرى؟

٢٧ **زكاة:** إذا علمت أن مقدار زكاة المال عند بلوغ النصاب ومرور حول عليه هو ٥, ٢٪ من ذلك المال، فكم تبلغ زكاة محمد إذا كان عنده ٣٥٠٠٠ ريالٍ قد حال عليها الحول؟

٣٠ **حلل البيانات:** للأسئلة (٢٨-٣١)، يبين الشكل المجاور نتائج دراسة أُجريت على ٢٥٠ شخصًا عن الفاكهة المفضلة (فراولة، خوخ، كرز).

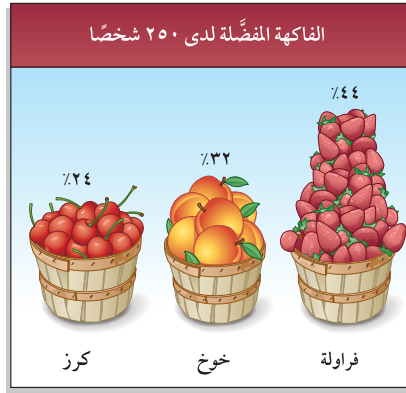

الربط مع الحياة:

إن أهم ما تتميز به الفراولة هو غناها بالسكر والأملاح المعدنية والبروتين.

٢٨ ما عدد الأشخاص الذين تم سؤالهم؟

٢٩ ما عدد الأشخاص الذين يفضلون الخوخ؟

٣٠ ما الفاكهة التي يفضلها أكثر من ١٠٠ شخص؟

٣١ ما عدد الذين لا يفضلون الكرز؟ اشرح إجابتك.

٣٢ **الفضول القاتل:** يُمثّل الشكل أدناه أبرز الدوافع؛ لتجربة تعاطي المخدرات لأول مرة، ونسبة كل دافع:

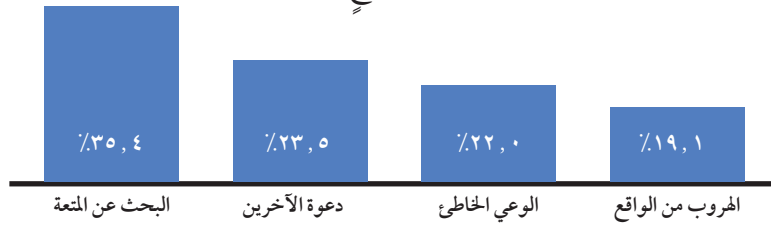

من التمثيل السابق أجب عن الأسئلة التالية:

ما الدافع الأقوى؛ لتجربة تعاطي المخدرات لأول مرة؟

من ٥٢٠ شخصًا؛ ما عدد الأشخاص الذين قد يتعاطون المخدرات لأول مرة؛

بسبب الوعي الخاطئ بنتائج فضولهم؟



وزارة التعليم

Ministry of Education

الدرس ٥-١: النسبة المئوية من عدد ١٤٤٧

٣٣ **مسألة مفتوحة:** هات مثالين من واقع الحياة تستعمل فيهما النسبة المئوية من عدد.

٣٤ **اختر طريقة:** يستعمل حمد بطاقة صراف آلي فيها ٥٠٠ ريال، لتسديد مستحقات الفندق الذي يسكنه، وهي: ٢٤٩,٩٩ ريالاً إيجار الغرفة، و١٩٩ ريالاً قيمة ثلاث وجبات غداء من المطعم. إذا كان الفندق يضيف على المستأجر ما نسبته ١٥٪ من قيمة الإيجار رسوم خدمة إضافية، فهل ستغطي البطاقة مستحقات الفندق؟ استعمل طريقة أو أكثر من الطرق التالية لحل المسألة، ثم برّر اختيارك.

التقدير

الحسن العددي

الحساب الذهني

٣٥ **تحذّر:** إذا جمعت ١٠٪ من عدد إلى العدد، ثم طرحت ١٠٪ من المجموع الناتج، فهل النتيجة أكبر من العدد الأصلي، أو أقل منه، أو مساوية له؟ فسّر إجابتك.

٣٦ **الكتب:** أيّ طريقة تفضل استعمالها لإيجاد النسبة المئوية من عدد، كتابة النسبة المئوية على هيئة كسر اعتيادي، أم كتابة النسبة المئوية على هيئة كسر عشري؟ وضح سبب اختيارك.

تدريب على اختبار

٣٨ **إجابة قصيرة:** لدى محمد ٢٠٠ بطاقة، ٤٢٪ منها زرقاء اللون. كم بطاقة غير زرقاء لديه؟

٣٧ استعداداً لاختبار الرياضيات، أتمت سهى حلّ ٦٠٪ من إجمالي ٤٠ تمريناً على المادة المقررة. ما عدد التمارين المتبقية لتحلّها قبل الاختبار؟

- (أ) ٢٥
(ب) ٢٤
(ج) ١٦
(د) ١٥

الاستعداد للدرس اللاحق

مهارة سابقة اضرب:

٤١ $\frac{2}{5} \times 45$

٤٠ $\frac{3}{4} \times 28$

٣٩ $\frac{1}{4} \times 60$





تقدير النسبة المئوية

٥ - ٢

استعد

برامج حاسوب: التمثيل البياني التالي يمثل استطلاعاً أُجري على مجموعة من الطلاب والطالبات؛ لمعرفة كيف تعلموا أحد البرامج الحاسوبية.

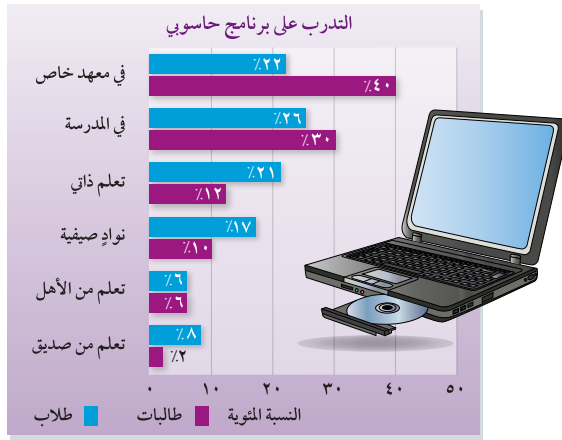

فكرة الدرس:

أقدرُ النسب المئوية باستعمال الكسور الاعتيادية والكسور العشرية.

١ ما الكسر الذي يمثل الطالبات اللواتي تعلمن في المدرسة؟

٢ إذا أُجري الاستطلاع على ٢٠٠ طالبة، فما عدد اللواتي تعلمن في المدرسة؟

٣ إذا أُجري الاستطلاع على ٢٠٠ طالب، فاستعمل كسراً لتقدير عدد الطلاب الذين تعلموا في المدرسة؟

أحياناً لا نحتاج إلى إجابة دقيقة عند استعمال النسبة المئوية. إحدى طرائق تقدير النسبة المئوية هي استعمال الكسر الاعتيادي.

تقدير النسبة المئوية من عدد باستعمال الكسر الاعتيادي

مثال من واقع الحياة

١ رياضة: سجّل لاعب كرة سلة ٦٢٪ من رمياته أهدافاً. إذا رمى ٥٢٠ مرة، فكم هدفاً سجّل تقريباً؟

$$\begin{aligned} 62\% \approx 60\% & \quad (60\% \text{ من } 520) \approx (60\% \text{ من } 520) \\ \frac{3}{5} = \frac{6}{10} = \frac{60}{100} = 60\% & \quad 520 \times \frac{3}{5} = \\ & \quad 312 = \end{aligned}$$

إذن سجّل اللاعب ٣١٢ هدفاً تقريباً من ٥٢٠ رمية.



تحقق من فهمك:

(أ) تعيش بعض أنواع السلاحف ١٢٠ عامًا، ويعيش التمساح ٤٢٪ من هذه المدة، فكم عامًا يعيش التمساح على وجه التقريب؟

ومن طرائق تقدير النسبة المئوية لعدد إيجاد ١٠٪ من ذلك العدد أولاً ثم الضرب، فمثلاً: $70\% = 70 \times 10\%$ ؛ إذن 70% من عدد يساوي ٧ ضرب ١، 0% من هذا العدد.

تقدير النسبة المئوية من عدد باستعمال الكسر العشري

مثال من واقع الحياة

وقود: تقطع سيارة مصطفى ١٤,٧٥ كلم لكل لتر، بينما تقطع سيارة حسن مسافة تزيد ٢٠٪ عما تقطعه سيارة مصطفى. أوجد المسافة التقريبية الزائدة التي تقطعها سيارة حسن عن سيارة مصطفى.

الطريقة الأولى استعمال كسرًا للتقدير

$$\frac{1}{5} = \frac{2}{10} = 20\%$$
$$20\% \text{ من } (14,75) \approx 15 \times \frac{1}{5} \approx 3 \text{ كلم}$$

٢٠٪ = $\frac{1}{5}$ ، وقرب ١٤,٧٥ إلى ١٥
اضرب

الطريقة الثانية

استعمل ١٠٪ من عدد للتقدير

الخطوة ١: أوجد ١٠٪ من العدد.

١٤,٧٥ كلم تساوي تقريباً ١٥ كلم

$$10\% \text{ من } 15 = 15 \times 0,1 = 1,5 \text{ كلم}$$

اكتب ١٠٪ على الصورة ٠,١

$$= 1,5 \text{ كلم}$$

لتضرب في ١٠٪ حرّك الفاصلة العشرية منزلة واحدة إلى اليسار

الخطوة ٢: اضرب الناتج السابق في ٢.

$$20\% \text{ من } 15 = 15 \times 2 \times 10\% = 3 \text{ كلم}$$

$$= 1,5 \times 2 = 3 \text{ كلم}$$

إذن المسافة الزائدة التي تقطعها سيارة حسن عن سيارة مصطفى تساوي تقريباً ٣ كلم.

اختر طريقتك

(ب) **نقود:** قرّر عمّار توفير ٨٠٪ من راتبه. إذا كان راتبه ٢٩٥٠ ريالاً، فما المبلغ الذي سيوفّره تقريباً؟



يمكنك تقدير النسبة المئوية لعدد إذا كانت النسبة المئوية أكبر من ١٠٠ أو أقل من ١.

إرشادات للدراسة

تحقق من معقولية الإجابة:
عند تقدير نسبة مئوية
أكبر من ١٠٠ سيكون
التقدير أكبر من العدد
الأصلي.

مثالان تقدير النسب المئوية الأكبر من ١٠٠ أو الأقل من ١

٣ قَدِّر ١٢٢٪ من ٥٠

١٢٢٪ تساوي تقريبًا ١٢٠٪

$$(٥٠ \text{ من } ١٠٠\%) + (٥٠ \text{ من } ٢٠\%) = (٥٠ \text{ من } ١٢٠\%)$$

$$(٥٠ \times ١) + (٥٠ \times \frac{١}{٥}) =$$

$$٦٠ = ١٠ + ٥٠ =$$

$$\frac{١}{٥} = ٢٠\% \text{ و } ١ = ١٠٠\%$$

بسط.

إذن ١٢٢٪ من ٥٠ تساوي ٦٠ تقريبًا.

٤ قَدِّر $\frac{١}{٤}$ ٪ من ٥٨٩.

$\frac{١}{٤}$ ٪ تساوي رُبع ١٪، وتقرَّب ٥٨٩ إلى ٦٠٠.

$$\frac{١}{٤} \text{ من } ٦٠٠ = ٦٠٠ \times ٠,٢٥ = ١٥٠$$

$$٦ =$$

لتضرب في ١٪ حرك الفاصلة العشرية منزلتين إلى اليسار

رُبع العدد ٦ يساوي $\frac{١}{٤} \times ٦ = ١,٥$ ؛ إذن $\frac{١}{٤}$ ٪ من ٥٨٩ يساوي ١,٥ تقريبًا.

تحقق من فهمك:

قَدِّر كلاً مما يلي:

(ج) ١٧٤٪ من ٢٠٠ (د) ٢٩٨٪ من ٤٥ (هـ) ٠,٢٥٪ من ٧٨٩

مثال من واقع الحياة

٥ اتصالات: في إحصائية بلغ عدد الذين يستعملون الهاتف النقال حوالي ١٠

ملايين شخص، إذا كان ٠,٥٪ منهم تقريبًا يستعملونه في الاستماع إلى المذياع، فقدر عددهم.

$$٠,٥\% = \text{نصف } ١\%$$

$$\frac{١}{١٠} \text{ من } ١٠ \text{ ملايين} = ١٠٠٠٠٠٠٠ \times ٠,٥ =$$

$$٥٠٠٠٠٠ =$$

إذن ٠,٥٪ من ١٠ ملايين = نصف (١٠٠٠٠٠٠) = ٥٠٠٠٠٠

إذن حوالي ٥٠٠٠٠٠ شخص يستعملون هواتفهم النقال مذياعًا.

تحقق من فهمك:

و) ترفيه: اشترك ٦٣٩ طالبًا في المهرجان المدرسي هذا العام، ٩,٠٪ منهم

اشترك في المهرجان العام الماضي أيضًا، قدر عدد الطلاب الذين اشتركوا

في المهرجان في العامين على التوالي؟





الأمثلة ١ - ٤ قدر كلاً مما يأتي:

- ١ ٥٢٪ من ١٠
٢ ٧٪ من ٢٠
٣ ٣٨٪ من ٦٢
٤ ٧٩٪ من ٤٨٩
٥ ١٥١٪ من ٧٠
٦ $\frac{1}{3}$ ٪ من ٨٢

المثال ١ **٧ تجارة:** زاد محلّ لبيع الدراجات أسعاره بنسبة ٢٣٪، إذا كان سعر الدراجة الأصلي ٢٠٠ ريال، فكم ستكون الزيادة في سعر الدراجة تقريباً؟

المثال ٢ **٨ تعليم:** عدد طلاب مدرسة متوسطة ٢٨٨ طالباً؛ منهم ٤٣٪ في الصف الأول المتوسط. قدر عدد طلاب الصف الأول المتوسط في المدرسة.

المثال ٥ **٩ إسمنت:** في عام ٢٠١٥ م بلغ إنتاج شركات الإسمنت في المملكة العربية السعودية ٦١٤٩٢٠٠٠ طن، فإذا كان إنتاج إحدى هذه الشركات ٧,٠٪ منها، فقدر إنتاجها من الإسمنت في ذلك العام.

تدرّب وحلّ المسائل

إرشادات للأسئلة

للأسئلة	انظر الأمثلة
١٠ - ١٦	٣,١
١٧	٤
١٨	٥
٢٢	٢

- ١٠ ٤٧٪ من ٧٠
١١ ٢١٪ من ٩٠
١٢ ٣٩٪ من ١٢٠
١٣ ٧٦٪ من ١٨٠
١٤ ٥٧٪ من ٢٩
١٥ ٩٢٪ من ١٠٤
١٦ ١٣٢٪ من ٥٤
١٧ $\frac{3}{4}$ ٪ من ١٦٨
١٨ ٩,٠٪ من ٧٤
١٩ ٦٧٪ من ٨,٧
٢٠ ١٠,٥٪ من ٢٣٨
٢١ ٩٨,٥٪ من ٤٥



٢٢ **نقود:** أنفق سالم ٤٢ ريالاً في اليوم الأول، ثم أنفق ١٥٪ من هذا المبلغ في اليوم الثاني، فكم ريالاً أنفق في اليوم الثاني تقريباً؟

٢٣ **صحة:** نستعمل ٤٣ عضلة للعبوس، وعندما نبتمس نستعمل ٣٢٪ من العضلات نفسها، فقدر عدد العضلات المستعملة عند الابتسام؟

حلّ البيانات: للأسئلة (٢٤ - ٢٦)، استعمل التمثيل البياني أدناه:
أنشطة أحمد اليومية

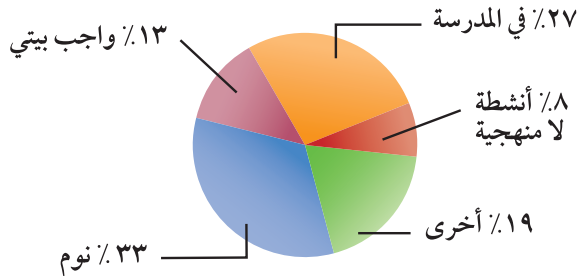

٢٤ كم ساعة يقضيها أحمد في كتابة واجباته كل يوم تقريباً؟

٢٥ ما عدد الساعات التي يقضيها في النوم زيادة على عدد الساعات في الأنشطة الأخرى؟

٢٦ ما العدد التقريبي للدقائق التي يقضيها كل يوم في الأنشطة اللامنهجية؟

مسائل مهارات التفكير العليا

٢٧ **مسألة مفتوحة:** اكتب مسألة من واقع الحياة بحيث تكون إجابتها تقدير ١٢٪ من ٥٠.

٢٨ **تحذّر:** وضح كيف يمكنك أن تجد $\frac{3}{8}$ ٪ من ٨٠٠ ريال.

٢٩ **الحس العددي:** هل تقدير النسبة المئوية من عدد (يكون أحياناً أو يكون دائماً أو لا يكون أبداً) أكبر من القيمة الدقيقة للنسبة المئوية من ذلك العدد؟ ادمع إجابتك بمثال أو بمثال معاكس.

٣٠ **الكتب:** قدر ٢٢٪ من ١٣٦ مستعملاً طريقتين مختلفتين، ووضح الخطوات المستعملة في كل منهما.



٣٢ اشترى حسين ثلاجة وغسالة ودفع ١٨٠٠ ريال
ثمنًا لهما. إذا كان سعر الغسالة يمثل ٣٩٪ من
المبلغ الذي دفعه حسين، فأَي مما يأتي يعدّ أفضل
تقدير لسعر الغسالة؟

- أ) ٥٤٠ ج) ٧٢٠
ب) ٦٣٠ د) ٨١٠

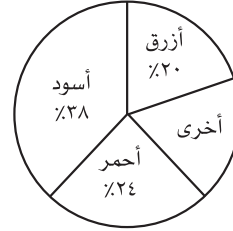

٣١ بيّن الشكل المجاور نتائج
دراسة مسحية أُجريت
على ٥١٠ طلاب حول
اللون المفضل لهم.

أَي الأعداد الآتية يعدّ أفضل تقدير لعدد الطلاب
الذين يفضلون اللون الأحمر؟

- أ) ٧٥ ج) ٢٢٥
ب) ١٢٥ د) ٤٥٠

مراجعة تراكمية

أوجد كل عدد مما يأتي، وقربه إلى أقرب عُشر إذا لزم الأمر: (الدرس ١-٥)

٣٥ ٧٪ من ٤٤

٣٤ ١، ٤٪ من ٣٠

٣٣ ٦٤٪ من ١٩٣

٣٦ للرجل ٣٢ سنًا، وللطفل ٥، ٦٢٪ من عدد أسنان الرجل. ما عدد أسنان الطفل؟ (الدرس ١-٥)

الاستعداد للدرس اللاحق

٣٧ مهارة سابقة: أجب أحمد عن أول ١٥ سؤالًا فقط من أسئلة اختبار العلوم بشكل صحيح. إذا علمت أن
للسؤال الأول ١٠ درجات، ولللثاني ٦ درجات، ولكل من أسئلة الاختبار الباقية ٤ درجات، فما الدرجة التي
حصل عليها أحمد؟





استراتيجية حل المسألة

٣ - ٥

فكرة الدرس: أحل المسائل باستعمال استراتيجية "تحديد معقولة الإجابة".

حدّد معقولة الإجابة:

عامر: تم دهن ٢٥٪ من غرفتي خلال ٢٨ دقيقة. وأعتقد أنّ دهن غرفتي كاملاً سيحتاج إلى ٢ ساعات على وجه التقريب.

مهمتك: حدّد ما إذا كان منطقيّاً أن ينتهي الدهان من دهن غرفة عامر في ٢ ساعات.



تمّ دهن ٢٥٪ من الغرفة خلال ٢٨ دقيقة، ويعتقد عامر أنّ دهن الغرفة كاملة سيستغرق ٣ ساعات.	افهم
بما أنّ ٢٥٪، أي ¼ الغرفة قد تمّ دهنها خلال ٣٠ دقيقة تقريباً، فإن استعمال نموذج يقسم ١٠٠٪ إلى أقسام متساوية يمثّل كلّ منها ٢٥٪ يؤدي إلى حلّ المسألة.	خطّ
<p>قرب ٢٨ دقيقة إلى ٣٠ دقيقة.</p> <div style="display: flex; align-items: center; justify-content: center;"> <div style="display: flex; gap: 10px;"> <div style="border: 1px solid black; padding: 2px 5px;">٢٥٪</div> <div style="border: 1px solid black; padding: 2px 5px;">٢٥٪</div> <div style="border: 1px solid black; padding: 2px 5px;">٢٥٪</div> <div style="border: 1px solid black; padding: 2px 5px;">٢٥٪</div> </div> <div style="margin: 0 10px;">←</div> <div style="display: flex; gap: 10px;"> <div style="border: 1px solid black; padding: 2px 5px;">٢٥٪</div> <div style="border: 1px solid black; padding: 2px 5px;"> </div> <div style="border: 1px solid black; padding: 2px 5px;"> </div> <div style="border: 1px solid black; padding: 2px 5px;"> </div> </div> <p style="font-size: small; margin-top: 5px;">٣٠ دقيقة ٣٠ دقيقة ٣٠ دقيقة ٣٠ دقيقة ٣٠ دقيقة</p> <p>٣٠ دقيقة × ٤ = ١٢٠ دقيقة ١٢٠ دقيقة = ساعتين</p> <p>لهذا فإنّ تقدير عامر بأنّ الدهان سيحتاج إلى ٣ ساعات غير مناسب. والتقدير الأفضل هو ساعتان.</p> </div>	حلّ
٣٠ دقيقة تساوي ¼ ساعة. بما أنّ ¼ × ٤ = ٢، فإنّ الإجابة المعقولة هي ساعتان. ✓	تحقق

حلّ الاستراتيجية

١ اذكر استراتيجية أخرى لحلّ المسألة يمكن استعمالها لتحديد معقولة الإجابة.

٢ **الكتب** مسألتين، بحيث تكون إجابة إحداهما معقولةً، والأخرى غير معقولةً.



استعمل الاستراتيجية المناسبة لحل المسائل (٧ - ١١):

من الاستراتيجيات حل المسألة:
 • التخمين والتحقق.
 • البحث عن نمط.
 • إنشاء قائمة منظمة.
 • تحديد معقولة الإجابة.

٧ **تسوق:** يريد أحمد شراء قميص ثمنه الآن ٤١ ريالاً. ويُباع بعد التخفيضات بخصم نسبته ٢٥٪. فأَيُّ تقدير هو أفضل لثمن القميص بعد التخفيضات: ٢٥، أو ٣٠، أو ٣٥ ريالاً؟

٨ **تكافل اجتماعي:** أهدى سليم ما نسبته ٢٠٪ من مصروفه البالغ ٥, ٦٢ ريالاً لصديقه، فما قيمة المبلغ الذي أهداه؟

٩ **مبيعات:** باع مقصف المدرسة ٥١٠ علب حليب، ثمن كل منها ١, ٥ ريال. إذا كانت حصّة المدرسة ٢٥٪ من مبيعات المقصف، فهل حصلت على ١٧٥ ريالاً؟

١٠ **قياس:** ما عدد الأمتار المربّعة اللازمة من السجاد لفرش كل من الصاليتين الموضحة أبعادهما في الجدول؟ اشرح إجابتك.

الأبعاد	الصالّة
١٥ م في ١٨ م	صالّة أ
١٨ م في ٢٠ م	صالّة ب

١١ **نقود:** مع ليلي ١٠ أوراق نقدية قيمتها ٨٥ ريالاً، ما فئات هذه الأوراق النقدية.

استعمل استراتيجية تحديد معقولة الإجابة لحل المسائل (٣ - ٦):

٣ **ادّخار:** يوفّر أحمد ١١ ريالاً شهرياً. ما التقدير المنطقي للمبلغ الذي سيوفّره بعد سنة؟ حوالي ١٠٠ ريال، أو ١٢٠ ريالاً، أو ١٦٠ ريالاً؟ وضح إجابتك.

٤ **تعليم:** عدد طلاب مدرسة ٤٢٣ طالباً، يسكن ٦, ٥٧٪ منهم على بعد لا يزيد عن ٥ كلم من المدرسة. أعطِ تقديراً منطقياً لعدد الطلاب الذين يسكنون على بعد لا يزيد عن ٥ كلم من المدرسة؟ وضح إجابتك.

٥ **حلّل البيانات:** يمثّل الشكل نسب ٤ أنواع من الأغذية المفضلة من خلال دراسة على ١٤٠ شخصاً. ما التقدير المنطقي لعدد الأشخاص الذين لا يفضلون الخضار؟ ٦٠، أو ٧٠، أو ٨٠ شخصاً.

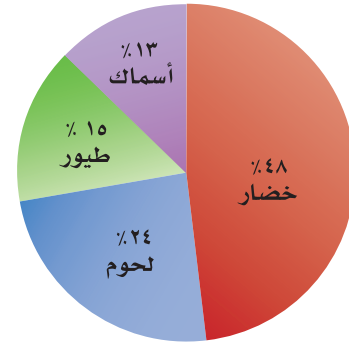

٦ **رياضة:** يمارس ٦١٪ من طلاب مدرسة ثانوية نوعاً من النشاط الرياضي أسبوعياً. إذا كان عدد طلاب المدرسة ٨٢٨ طالباً، فهل يُقدّر عدد الطلاب الذين يمارسون ذلك النشاط بـ ٣٠٠ أو ٤٠٠ أو ٥٠٠؟ وضح إجابتك.



١٢ **اختيار من متعدد:** يسجل لاعب كرة سلة حوالي ٧٥٪ من رمياته أهدافاً. إذا رمى ٤١ مرة، فكم هدفاً سجّل تقريباً؟ (الدرس ٥-٢)

- (أ) ٣٥ (ب) ٣٠
(ج) ٢٥ (د) ٢٠

حلل التمثيلات البيانية: للسؤالين ١٣، ١٤ استعمل التمثيل البياني الآتي؛ الذي يبين نتائج دراسة مسحية أجريت على ٢٠٠ طالب حول الأقراص المدمجة التي يفضلونها: (الدرس ٥-٢)

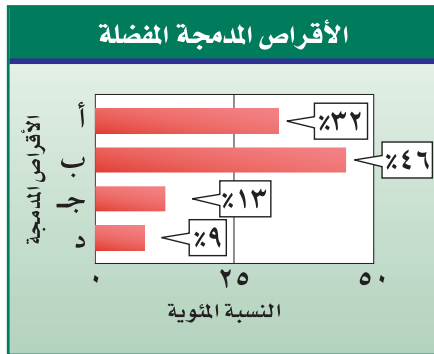

١٣ ما العدد التقريبي للطلاب الذين يفضلون الأقراص المدمجة من النوع د؟

١٤ ما العدد التقريبي للطلاب الذين يفضلون الأقراص المدمجة من النوع أ؟

١٥ **مزارع:** عدد الأشجار في مزرعة ١٩٨ شجرة، ٦٠، ٥٩٪ منها أشجار زيتون. أعطِ تقديراً منطقياً لعدد أشجار الزيتون. (الدرس ٥-٣)

أوجد كل عدد مما يأتي، وقربه إلى أقرب عُشر إذا لزم الأمر: (الدرس ٥-١)

- ١ ١٧٪ من ٦٥٥
٢ ٢٣٥٪ من ٨٢
٣ ٧٥٪ من ١٦٠
٤ ١٦٢، ٢٪ من ٥٥

٥ **اختيار من متعدد:** لدى سوسن ٢٢٠ طابع بريد، ٤٥٪ منها طوابع للمملكة. ما عدد الطوابع الأخرى؟ (الدرس ٥-١)

- (أ) ١٢١ (ب) ١١٦
(ج) ١٠٩ (د) ٨٥

قَدِّر كلاً مما يأتي: (الدرس ٥-٢)

- ٦ ٢٠٪ من ٣٩٢
٧ ٧٨٪ من ١١٢
٨ ٥٢٪ من ٢٩٥
٩ ٣٠٪ من ٤٢
١٠ ٧٩٪ من ٨٨
١١ ٤١، ٥٪ من ٢١٢





التناسب المئوي

٥ - ٤

استعد



السيارة العملاقة: تبلغ كتلة إطارات سيارة عملاقة تقريباً ١٦٣٠ كجم، وكتلة السيارة الكلية ٤٩٨٠ كجم.

- ١ اكتب نسبة كتلة الإطارات إلى كتلة السيارة الكلية على صورة كسر اعتيادي.
- ٢ استعمل الآلة الحاسبة لكتابة الكسر على صورة كسر عشري إلى أقرب جزء من مئة.
- ٣ ما النسبة المئوية لكتلة الإطارات من كتلة السيارة؟

في **التناسب المئوي** هناك نسبة أو كسر يقارن جزءاً ٤ من ٥ تساوي ٨٠٪ وذلك لأن من الكمية مع الكمية الكلية تُسمى القاعدة. أمّا النسبة الأخرى فهي النسبة المئوية المكافئة لها.

$$\frac{\text{الجزء}}{\text{الكل}} \leftarrow \frac{٤}{٥} = \frac{٨٠}{١٠٠} \leftarrow \text{نسبة مئوية}$$

إذا علم اثنان من ثلاثة (الجزء أو الكل أو النسبة المئوية)، فيمكن استعمال التناسب لإيجاد المعلومة الناقصة.

إيجاد النسبة المئوية

مثال

١ ما النسبة المئوية لـ ٨ ريال من ١٥ ريالاً؟

$$\text{قَدْر: } \frac{٨}{١٥} \approx \frac{١}{١٦} = \frac{١}{١٦} \text{ أو } ٥٠\%$$

يمثّل العدد ١٥ الكل، والمطلوب إيجاد النسبة المئوية للجزء ٨.

التعبير اللفظي	ما النسبة المئوية لـ ٨ ريال من ١٥ ريالاً؟
المتغير	ن٪ تمثّل النسبة المئوية.
التناسب	الجزء ← $\frac{٨}{١٥} = \frac{ن}{١٠٠}$ ← الكل نسبة مئوية

$$\begin{aligned} \text{اكتب التناسب} & \quad \frac{ن}{١٠٠} = \frac{٨}{١٥} \\ \text{استعمل الضرب التبادلي} & \quad ن \times ١٥ = ١٠٠ \times ٨ \\ \text{بسّط} & \quad ن ١٥ = ٨٠٠ \\ \text{اقسم الطرفين على ١٥} & \quad \frac{ن ١٥}{١٥} = \frac{٨٠٠}{١٥} \\ & \quad ن \approx ٥٣,٣ \end{aligned}$$

إذن ٨ ريال تساوي ٣,٣٪ من ١٥ ريالاً.

تحقق من معقولية الحل: ٣,٣٪ ≈ ٥٣٪ ✓

إرشادات للدراسة

تذكر كتابة الكسر العشري على هيئة نسبة مئوية في نهاية الحل.



تحقق من فهمك:

- أوجد كل عدد فيما يلي، وقربه إلى أقرب عُشر:
- (أ) ما النسبة المئوية للعدد ٩ من ٤٠؟
- (ب) ما النسبة المئوية لـ ١٢,٧٥ ريالاً من ٢٥ ريالاً؟

مثال إيجاد الجزء

٢ ما العدد الذي يساوي ١٢٪ من ١٢٠؟

قَدْر: ١٢٪ \approx ١٠٪، ١٠٪ من ١٢٠ = ١٢، ١ = ١٢٠ \times ٠,١ = ١٢.

النسبة المئوية هي ١٢٪، والكل ١٢٠، والمطلوب: إيجاد الجزء.

التعبير اللفظي
المتغير
التناسب

ما العدد الذي يساوي ١٢٪ من ١٢٠؟

لتكن ج تمثل الجزء.

الجزء \leftarrow ج = $\frac{١٢}{١٠٠}$ = نسبة مئوية
الكل \leftarrow ١٢٠

اكتب التناسب

$$\frac{١٢}{١٠٠} = \frac{ج}{١٢٠}$$

استعمل الضرب التبادلي

$$١٢ \times ١٢٠ = ١٠٠ \times ج$$

بسّط

$$١٤٤٠ = ١٠٠ ج$$

اقسم الطرفين على ١٠٠

$$\frac{١٤٤٠}{١٠٠} = \frac{١٠٠ ج}{١٠٠}$$
$$١٤,٤ = ج$$

إذن ١٤,٤ تساوي ١٢٪ من ١٢٠.

تحقق من معقولية الحل: ٤, ١٤ قريبة من ١٢. ✓

تحقق من فهمك:

- أوجد كل عدد فيما يلي، وقربه إلى أقرب عُشر:
- (ج) ما العدد الذي يساوي ٥٪ من ٦٠؟
- (د) ما العدد الذي يساوي ٧٢٪ من ٩٠؟

إرشادات للدراسة

النسبة المئوية
تذكر أن العدد الذي يلي
حرف "من" يمثل الكل.

مثال إيجاد الكل

٣ ما العدد الذي ٢٦٪ منه تساوي ١٣؟

قَدْر: ٢٦٪ \approx ٢٥٪، $\frac{١}{٤}$ الـ ٥٢ = ١٣.

النسبة المئوية هي ٢٦٪، والجزء ١٣، والمطلوب: إيجاد الكل.

التعبير اللفظي
المتغير
التناسب

ما العدد الذي ٢٦٪ منه تساوي ١٣؟

لتكن ك تمثل الكل.

الجزء \leftarrow ١٣ = $\frac{٢٦}{١٠٠}$ = نسبة مئوية
الكل \leftarrow ك



$$\begin{aligned} \text{اكتب تناسب} & \quad \frac{26}{100} = \frac{13}{ك} \\ \text{استعمل الضرب التبادلي} & \quad 26 \times ك = 100 \times 13 \\ \text{بسط} & \quad ك 26 = 1300 \\ \text{اقسم الطرفين على 26} & \quad \frac{ك 26}{26} = \frac{1300}{26} \\ & \quad ك = 50 \end{aligned}$$

إذن 13 تساوي 26٪ من 50.

تحقق من معقولية الحل: 50 قريبة جداً من 52. ✓

تحقق من فهمك: ✓

أوجد كل عدد فيما يلي، وقربه إلى أقرب عُشر:

هـ) ما العدد الذي 40٪ منه 26؟ و) ما العدد الذي 14٪ منه 7؟

مثال من واقع الحياة

4 حيوانات: يأكل ذكر الغوريلا حوالي

5, 33 رطلاً من الفواكه يومياً. فكم يأكل من الطعام في اليوم الواحد؟ اعتمد على الجدول المجاور.

غذاء الغوريلا	
النسبة المئوية	الطعام
67٪	فواكه
17٪	حبوب، أوراق
16٪	حشرات

من الجدول 5, 33 رطلاً تساوي 67٪ من الكمية الكلية للطعام يومياً. فالمسألة هي: ما العدد الذي 67٪ منه تساوي 5, 33؟ إذن تحتاج إلى إيجاد الكل، ليكن ك يمثل الكل.

$$\begin{aligned} \text{اكتب تناسب} & \quad \frac{67}{100} = \frac{33,5}{ك} \\ \text{استعمل الضرب التبادلي} & \quad 67 \times ك = 100 \times 33,5 \\ \text{بسط} & \quad ك 67 = 3350 \\ \text{اقسم الطرفين على 67} & \quad \frac{ك 67}{67} = \frac{3350}{67} \\ & \quad ك = 50 \end{aligned}$$

إذن يأكل ذكر الغوريلا حوالي 50 رطلاً من الطعام في اليوم الواحد.

تحقق من فهمك: ✓

ز) **معرض علمي:** يستطيع زوّار معرض مشاهدة 200 من الزواحف من أصل 550 موجودة فيه. فما النسبة المئوية للزواحف التي تعرض؟ قرب الإجابة إلى أقرب عدد كلي.



الربط مع الحياة:

تبلغ كتلة ذكر الغوريلا حوالي 350-400 رطل، بينما كتلة أنثى الغوريلا حوالي 160-200 رطل.



النوع	مثال	التناسب
إيجاد النسبة المئوية	ما النسبة المئوية للعدد ٣ من ٦؟	$\frac{3}{6} = \frac{ن}{١٠٠}$
إيجاد الجزء	ما العدد الذي يساوي ٥٠٪ من ٦؟	$\frac{٥٠}{١٠٠} = \frac{ج}{٦}$
إيجاد الكل	ما العدد الذي ٥٠٪ منه يساوي ٣؟	$\frac{٥٠}{١٠٠} = \frac{٣}{ك}$

تأكد

الأمثلة ٣-١

- أوجد كل عدد فيما يلي، وقربه إلى أقرب عُشر إذا لزم الأمر:
- ١ ما النسبة المئوية للعدد ١٨ من ٥٠؟ ٢ ما النسبة المئوية لـ ٩ ريالات من ٩٠ ريالاً؟
 - ٣ ما النسبة المئوية للعدد ٢٥ من ٦٢٥؟ ٤ ما النسبة المئوية للعدد ٤٥ من ٦٢٥؟
 - ٥ ما العدد الذي يساوي ٢٪ من ٣٥؟ ٦ ما العدد الذي يساوي ٢٥٪ من ١٨٠؟
 - ٧ ما العدد الذي ١٢٪ منه يساوي ٩؟ ٨ ما العدد الذي ٩٠٪ منه يساوي ٦٢؟



المثال ٤

- ٩ **قياس:** قدّم مصنع لإنتاج الحليب المجفف عرضاً لأحد منتجاته، حيث زادت كميته بمقدار ٣٠٪ من كتلته الأصلية، والتي تبلغ ١٠٠٠ جرام. ما مقدار هذه الزيادة؟
- ١٠ **أجهزة:** خلال فترة التخفيضات اشترى نواف جهازاً كهربائياً بمبلغ ١٢٧٥ ريالاً بخضم ١٥٪، أوجد ثمن الجهاز الأصلي؟

تدرّب وحل المسائل

أوجد كل عدد فيما يلي، وقربه إلى أقرب عُشر إذا لزم الأمر:

- ١١ ما النسبة المئوية للعدد ١٥ من ٦٠؟ ١٢ ما النسبة المئوية لـ ٣ ريالات من ٤٠ ريالاً؟
- ١٣ ما النسبة المئوية للعدد ٣٦٠ من ٢٧٠؟ ١٤ ما العدد الذي يساوي ١٥٪ من ٦٠؟
- ١٥ ما العدد الذي يساوي ١٢٪ من ٧٢؟ ١٦ ما العدد الذي يساوي ٤٥٪ من ٩؟
- ١٧ ما العدد الذي يساوي ٢٠٪ من ٧٥؟ ١٨ ما العدد الذي يساوي ١٢٠٪ من ٣٠؟
- ١٩ ما العدد الذي ٥٠٪ منه يساوي ٤٠؟ ٢٠ ما العدد الذي ١٢،٥٪ منه يساوي ٢٤؟

إرشادات للأسئلة

للأسئلة	انظر الأمثلة
١٨-١١	٢،١
٢٣-١٩	٤،٣

٢١ تعليم: يوجد في حقيبة رامي المدرسية قلما حبر أحمر اللون يشكّلان ٢٥٪ من عدد الأقلام التي كانت معه. ما عدد الأقلام التي في حقيبته؟

٢٢ كتب: من بين ٦٠ كتابًا على رف، يوجد ٢٤ كتابًا علميًا. ما النسبة المئوية للكتب العلمية؟



٢٣ تسوق: حذاء معروض للبيع كما هو موضح في الصورة، فإذا كان هذا السعر يمثل ٧٥٪ من السعر الأصلي، فما سعره الأصلي؟

٢٤ مدرسة: قام ٩٥٪ من طلاب الصف الأول المتوسط بزيارة لأحد المصانع في آخر الأسبوع. إذا لم يشارك ٧ من الطلاب فقط، فما عدد طلاب الصف؟

٢٥ وقود: تقطع سيارة مسافة ١٨ كلم لكل لتر واحد من البنزين، فإذا كانت الإطارات غير ممتلئة جيدًا، فإنها تقطع مسافة أقل بـ ١٥٪ لكل لتر من البنزين، ما عدد الكيلومترات التي تقطعها السيارة لكل لتر واحد من البنزين عندما تكون الإطارات غير ممتلئة جيدًا؟

فلك: للأسئلة (٢٦-٢٨) استعمل الجدول المجاور:

الكوكب	نصف القطر (كلم)
عطارد	٢٤٤٠
المريخ	٣٣٩٧
المشتري	٦٩٩١١

٢٦ ما النسبة المئوية لنصف قطر عطارد من نصف قطر المشتري؟

٢٧ إذا مثل نصف قطر المريخ ٧,١٣٪ من نصف قطر الكوكب نبتون، فما نصف قطر نبتون؟

٢٨ إذا كان نصف قطر الأرض يساوي ٤,٢٦١٪ من نصف قطر عطارد، فما نصف قطر الأرض؟



٢٩ **مسألة مفتوحة:** اكتب تناسباً يمكن استعماله لإيجاد النسبة المئوية لعدد الإجابات الصحيحة في اختبار علوم مكوّن من ١٠ أسئلة.

٣٠ **تحّد:** دون أن تحسب، رتب ما يأتي من أكبر قيمة إلى أصغر قيمة، وفسّر إجابتك؟
٢٠٪ من ١٠٠، ٢٠٪ من ٥٠٠، ٥٪ من ١٠٠.

٣١ **تبرير:** ادخر أحمد مبلغاً من المال لشراء غسالة، لكنه وجد أن سعرها ارتفع بنسبة ٢٠٪ فلم يشتريها، وبعد شهرين وخلال التخفيضات قدّم المتجر خصماً عليها ٢٠٪، فاشترىها أحمد ظناً منه أن تكلفتها بعد الخصم أقل من ثمنها الأصلي. فهل ظنه صحيح؟ برّر إجابتك.

٣٢ **اكتب** مسألة تتضمن نسبة مئوية يمكن حلّها باستعمال تناسب $\frac{3}{100} = \frac{15}{س}$.

تدريب على اختبار

٣٤ اشترى فيصل شوكولاتة بمبلغ ٤,٥ ريال. إذا علمت أن هذا المبلغ يمثل ١٥٪ من المبلغ الذي كان معه، فأب المعادلات الآتية يمكنك استعمالها؛ لإيجاد قيمة س التي تمثل المبلغ الذي كان معه أصلاً؟

$$\begin{aligned} \text{أ) } \frac{15}{100} &= \frac{4,5}{س} & \text{ب) } \frac{15}{4,5} &= \frac{س}{100} \\ \text{ج) } \frac{15}{س} &= \frac{4,5}{100} & \text{د) } \frac{س}{100} &= \frac{15}{4,5} \end{aligned}$$

٣٣ إذا علمت أن ٩٥ طالباً من أصل ٣٨٠ طالباً في مدرسة متوسطة يشاركون في العمل التطوعي، فما النسبة المئوية للطلاب الذين لا يشاركون في العمل التطوعي؟

- أ) ٥٪ ب) ٢٥٪
ج) ٧٥٪ د) ٩٥٪

مراجعة تراكمية

أوجد كل عدد مما يأتي، وقربه إلى أقرب عُشر إذا لزم الأمر: (الدرس ٥-١)

٣٥ ٢٥٪ من ١٢٠ ٣٦ ٤٥٪ من ٧٠

٣٧ قدر ١٦١٪ من ١٠٠. (الدرس ٥-٢)

الاستعداد للدرس اللاحق

مهارة سابقة: اكتب كل نسبة مئوية في صورة كسر عشري:

٣٨ $\frac{3}{4}$ = ٦٪

٣٩ $\frac{1}{4}$ = ٨٪

٤٠ $\frac{1}{5}$ = ٥٪

٤١ ٦,٥٪





تطبيقات على النسبة المئوية

٥ - ٥



يريد فارس شراء دراجة نارية ثمنها ٦١٣٥ ريالاً، وقد أعلن المسوّق لها عن زيادة في سعرها هذه السنة تُقدر بـ ٢٥, ٤٪.

١ احسب مقدار الزيادة في السعر بإيجاد ٢٥, ٤٪ من ٦١٣٥. قَرِّب الجواب إلى أقرب جزء من مئة.

٢ ما السعر الجديد للدراجة بعد إضافة مقدار الزيادة؟

٣ اضرب ١, ٠٤٢٥ في ٦١٣٥. ما النتيجة مقارنةً مع إجابتك في (٢) أعلاه؟

فكرة الدرس:

أحلّ مسائل تطبيقية على النسبة المئوية.

المفردات:

الزيادة

الخصم

الزيادة في السعر: هي القيمة التي تضاف إلى سعر السلعة الأصلي. فيصبح سعرها الجديد بعد الزيادة مساوياً للسعر الأصلي زائد مقدار الزيادة.

إيجاد السعر الكلي بعد الزيادة

مثال

١ **أجهزة:** كان ثمن جهاز تسجيل في العام الماضي ٤٠٠ ريال، وارتفع سعره هذه السنة بنسبة ٧٥, ٥٪، فما السعر الجديد للجهاز بعد الزيادة؟

الطريقة الأولى

اجمع مقدار الزيادة إلى السعر الأصلي

أولاً: أوجد مقدار الزيادة.

$$٧٥, ٥\% \text{ من } ٤٠٠ \text{ ريال} = ٠, ٠٥٧٥ \times ٤٠٠ = ٢٣ \text{ ريالاً}$$

مقدار الزيادة ٢٣

ثانياً: اجمع مقدار الزيادة إلى السعر الأصلي.

$$٢٣ \text{ ريالاً} + ٤٠٠ \text{ ريال} = ٤٢٣ \text{ ريالاً.}$$

الطريقة الثانية

اجمع النسبة المئوية للزيادة إلى ١٠٠٪

$$١٠٠\% + ٧٥, ٥\% = ١٠٥, ٧٥\%$$

اجمع نسبة الزيادة إلى ١٠٠٪

الثمن الكلي يساوي ١٠٥, ٧٥٪ من السعر الأصلي.

$$(١٠٥, ٧٥\% \text{ من } ٤٠٠ \text{ ريال}) = ١, ٠٥٧٥ \times ٤٠٠ = ٤٢٣ \text{ ريالاً}$$

$$= ٤٢٣ \text{ ريالاً}$$

إذن السعر الجديد لجهاز التسجيل هذه السنة هو ٤٢٣ ريالاً.

إرشادات للدراسة

الزيادة والخصم

إذا كتبت الزيادة والخصم في صورة نسب مئوية، فإن الزيادة نسبة مئوية للزيادة، والخصم نسبة مئوية للنقصان.

اختر طريقتك

(أ) مواد غذائية: ما السعر الجديد لكيس أرز إذا كان سعره الأصلي ٩٠ ريالاً، ونسبة الزيادة فيه $\frac{1}{3}$ ٢٥٪؟

الخصم: هو القيمة التي تُخصم من سعر السلعة الأصلي. فيصبح سعرها الجديد بعد الخصم مساوياً للسعر الأصلي ناقصاً الخصم.

إيجاد السعر الكلي بعد التخفيض

مثال

(٢) ملابس: إذا كان سعر فستان ٢٤٠ ريالاً وأجريت عليه تخفيضات في هذا الشهر وصلت إلى نسبة ٣٥٪، فما سعر بيعه الجديد؟

الطريقة الأولى

اطرح مقدار الخصم من سعر الفستان الأصلي

أولاً: أوجد مقدار الخصم
 $(٣٥\% \text{ من } ٢٤٠ \text{ ريالاً}) = ٣٥, ٠ \times ٢٤٠ \text{ ريالاً}$ اكتب ٣٥٪ في صورة كسر عشري
 $= ٨٤ \text{ ريالاً}$ الخصم يساوي ٨٤ ريالاً
ثانياً: اطرح مقدار الخصم من السعر الأصلي.
 $٢٤٠ \text{ ريالاً} - ٨٤ \text{ ريالاً} = ١٥٦ \text{ ريالاً}$.

الطريقة الثانية

اطرح النسبة المئوية للخصم من ١٠٠٪

$١٠٠\% - ٣٥\% = ٦٥\%$ اطرح الخصم من ١٠٠٪
سعر البيع هو ٦٥٪ من السعر الأصلي.
 $٦٥\% \text{ من } ٢٤٠ \text{ ريالاً} = ٦٥, ٠ \times ٢٤٠ \text{ ريالاً}$ اكتب ٦٥٪ في صورة كسر عشري
 $= ١٥٦ \text{ ريالاً}$ اضرب

إذن سعر بيع الفستان هذا الشهر يساوي ١٥٦ ريالاً.

اختر طريقتك

(ب) ساعات: عُرضت ساعة نسائية في التخفيضات بخصم نسبته ٢٥٪. إذا كان سعرها بعد الخصم ٩٩, ٢٣٩ ريالاً، فكم كان السعر الأصلي للساعة؟



مثال الزكاة

٣ **زكاة:** بلغت قيمة الزكاة التي دفعها خالد للفقراء ٦٢٥٠ ريالاً. إذا علمت أن ٥, ٢٪ نسبة الزكاة من رأس المال، فكم كان رصيد خالد قبل دفع الزكاة؟

التعبير اللفظي	٦٢٥٠ ريالاً هي ٥,٢٪ من رصيد خالد
المتغير	لتكن x تمثل رصيد خالد.
المعادلة	$٦٢٥٠ = ٥,٢\% \times x$

$$٦٢٥٠ = ٥,٢\% \times x$$

اكتب المعادلة (النسبة ٥,٢٪ = ٥,٢٥)

$$\frac{٦٢٥٠}{٥,٢٥} = \frac{٥,٢٥}{٥,٢٥} \times x$$

اقسم كلا الطرفين على ٥,٢٥

$$x = ٢٥٠٠٠٠$$

بسط

كان رصيد خالد وقت دفعه للزكاة ٢٥٠٠٠٠ ريال.

تحقق من فهمك:

ج) **زكاة:** ادّخر معاذ مبلغ ٦٤٠٠٠ ريال لمدة سنة. كم يتبقى لديه بعد إخراج الزكاة المستحقة عليه؟

إرشادات للدراسة

النسبة المئوية
لاحظ أننا كتبنا النسبة
المئوية في المعادلة في
صورة كسر عشري.

تأكد

في كلٍّ من الحالات التالية، أوجد السعر الجديد، وقرب الإجابة إلى أقرب جزء من مئة:

١ كراسة بقيمة ٢,٩٥ ريال، ونسبة الزيادة ٥٪.

المثال ١

٢ علبة زيت بقيمة ١٩ ريالاً، ونسبة الزيادة ٢٥٪.

٣ حقيبة بقيمة ١١٩,٥ ريالاً، ونسبة التخفيض ٢٠٪.

المثال ٢

٤ هاتف نقال عرض في قسم التخفيضات بمبلغ ٩٤,٩٤ ريالاً. ونسبة التخفيض ٣٠٪.

٥ **زكاة:** مقدار الزكاة التي دفعها محمد لمستحقيها ٤٥٠ ريالاً. كم كان رصيده وقت

المثال ٣

دفعها؟



تدرّب وحلّ المسائل

أوجد السعر الجديد، وقربه إلى أقرب جزء من مئة:

٦ آلة حاسبة بقيمة ٥٨ ريالاً، وخصم ٢٠٪. ٧ بطاقة اتصال بقيمة ٩٩ ريالاً، وزيادة ٥٪.

٨ حاسوب بقيمة ١٥٠٠ ريال، وخصم ٧٪. ٩ قلم بقيمة ٢٥, ١٢ ريالاً، وزيادة ٦٠٪.

١٠ **عطور:** عرضت زجاجة عطر في التخفيضات بـ ١٤٩, ٧٥ ريالاً. إذا كان هذا السعر بعد التخفيض ٥٠٪ من السعر الأصلي، فما السعر الأصلي مقرباً إلى أقرب جزء من مئة؟

١١ **ألعاب:** مجموعة ألعاب ثمنها ١٧٨, ٩٠ ريالاً. إذا زاد ثمنها بنسبة ٥, ٧٥٪، فما مقدار الزيادة؟

١٢ **رواتب:** عبد الرحمن موظف يتقاضى راتباً شهرياً قدره ٨٠٠٠ ريال، وقد تم زيادة رواتب الموظفين بنسبة ١٥٪ من الراتب السابق. هل تستطيع أن تساعد عبد الرحمن على معرفة مقدار الزيادة في راتبه؟

١٣ **زكاة الذهب:** يبلغ نصاب الذهب ٨٥ جراماً من الذهب الخالص، وتُدفع قيمة الزكاة بنسبة ٥, ٢٪ من قيمة الذهب الخالص، وذلك بحساب سعر جرام الذهب يوم وجوب الزكاة. إذا علمت أن لدى مريم ذهباً خالصاً كتلته ١٢٠٠ جم، فما مقدار الزكاة المستحقة عليها إذا كان سعر جرام الذهب ١٢٧ ريالاً؟

١٤ **إنترنت:** تدفع عائلة ١٩٠ ريالاً شهرياً اشتراكاً في خدمة الإنترنت، وسيزيد الاشتراك ٥٪ الشهر القادم، ما تكلفة الاشتراك الجديد؟

١٥ **توسعة:** إذا كانت سعة المسجد الحرام ٦٠٠٠٠٠٠ مصلاً، فكم تصبح سعته بعد توسعة الملك عبدالله بن عبدالعزيز رحمه الله بزيادة نسبتها ١٦٧٪؟

لأسئلة

للأسئلة	انظر الأمثلة
٩ - ٦	١, ٢
١٣	٣



الربط مع الحياة:

تطوير الحرمين الشريفين:
تقوم المملكة بمشاريع تطوير
الحرمين الشريفين والمشاعر
المقدسة، وتشمل: توسعة
الحرم المكي، وتوسعة
المسعى، ووقف الملك
عبدالعزیز، وساعة مكة
المكرمة، وجسر الجمرات،
وقطار المشاعر، ومظلات
المسجد النبوي الشريف.



وزارة التعليم

Ministry of Education
2015 | 1447

الدرس ٥-٥ : تطبيقات على النسبة المئوية

٣٧

١٦ **اكتشف المختلف:** في كل زوج مما يأتي، القيمة الأولى هي السعر الأصلي لسلعة، والقيمة الثانية هي سعر بيعها بعد التخفيض. حدّد الزوج الذي نسبة التخفيض فيه مختلفة عنها في الأزواج الثلاثة الأخرى. وضح إجابتك.

١٦، ٩

٢٤، ١٨

٨٠، ٦٠

٥٠، ٢٥

١٧ **اكتب** اذكر طريقتين لإيجاد سعر البيع لسلعة أُجري عليها تخفيض بنسبة ٣٠٪. وما الطريقة المفضلة لديك؟ وضح إجابتك بأمثلة.

تدريب على اختبار

١٩ دفعت فدوى ١٠,٥ ريالاً ثمن علبة هندسة بعد تخفيض سعرها بنسبة ٣٠٪، فما هو سعرها الأصلي؟

(أ) ٣,١٥

(ب) ٧,٣٥

(ج) ١٥

(د) ٣٥

١٨ أعلن محل لبيع الألعاب عن تخفيض على أربع سلع كما هو مبين في الجدول أدناه.

السلعة	السعر الأصلي (بالي ريال (س))	السعر بعد التخفيض (بالي ريال (ص))
أ	١٥	١٢
ب	٣٠	٢٤
ج	٤٠	٣٢
د	٥٠	٤٠

أي العلاقات الآتية يمكنك استعمالها؛ لإيجاد السعر بعد التخفيض؟

(أ) $ص = س \times ٢,٠$ (ب) $ص = س - ٢,٠$

(ج) $ص = س - ٨,٠$ (د) $ص = س \times ٨,٠$

مراجعة تراكمية

٢٠ إذا علمت أن ٣ طلاب من أصل ٣٠ طالباً في فصل دراسي يلبسون نظارات طبية، فما النسبة المئوية للطلاب الذين لا يلبسون نظارات طبية في هذا الفصل؟ (الدرس ٥-٤)

٢١ **سفر:** قطع فؤاد بسيارته ٦٨٪ من مسافة رحلته البالغة ٥١١ كيلومتراً. اكتب تقديراً معقولاً لعدد الكيلومترات التي قطعها؟ (الدرس ٥-٣)



اختبار الفصل

طعام: للسؤالين ١٤ و ١٥ استعمل الجدول الآتي الذي يبين نتائج استفتاء ١٧٥ طالباً حول الوجبة المفضلة لديهم.

الوجبة المفضلة	النسبة المئوية
سمك	٣٢٪
لحم	٥٦٪
دجاج	١٢٪

- ١٤ ما عدد الطلاب الذين اختاروا اللحم؟
١٥ ما عدد الطلاب الذين اختاروا الدجاج؟

أوجد السعر الجديد لكل مما يلي، وقرب الإجابة إلى أقرب جزء من مئة:

- ١٦ حاسوب قيمته ٢٢٠٠ ريال، ونسبة الخصم $\frac{1}{3}$ ٪.
١٧ صندوق من الدجاج المجمد سعره ٤٩, ١٠٥ ريال، ونسبة الزيادة في السعر ٣٣٪.

١٨ **زكاة:** رصيد محمد ٤٥٠٠٠ ريال، أوجد ما يتبقى منه بعد إخراج زكاة ماله.

- ١٩ **اختيار من متعدد:** في كيس ٢٢٠ كرة ملونة، منها ٤٥٪ لونها أحمر. ما عدد الكرات الأخرى؟
(أ) ١٢١ (ب) ١١٦
(ج) ١٠٩ (د) ٨٥

أوجد قيمة كل مما يأتي، وقربها إلى أقرب عُشر:

- ١ ٥٥٪ من ١٦٤
٢ ٣٥٪ من ١٥
٣ ٢٥٪ من ٨٠

- ٤ **اختيار من متعدد:** من بين ٣٦٦ طالباً، اشترى ٢١٠ طلاب وجبة إفطار. أي مما يأتي يمثل النسبة المئوية التقريبية للطلاب الذين لم يشترى وجبة إفطار؟
(أ) ٣٥٪ (ب) ٤٣٪
(ج) ٥٧٪ (د) ٧٨٪

قدّر كلاً مما يأتي:

- ٥ ١٨٪ من ٢٤٦
٦ ١٤٥٪ من ٨١
٧ ٧١٪ من ٣٢٤
٨ ٥٦٪ من ٦٥, ٤

٩ **اتصالات:** بلغت مكالمات خالد الهاتفية خلال أسبوع ٥٠ دقيقة. إذا علمت أن ٢٥٪ منها كانت مع والدته، فهل تحدّث معها ٨ أو ١٢ أو ١٥ دقيقة تقريباً؟ وضح كيف توصلت إلى الإجابة.

اكتب معادلة تعبر عن كل مسألة، ثم حلّها، وقرب الإجابة إلى أقرب عُشر:

- ١٠ أوجد ١٤٪ من ٦٥.
١١ ما العدد الذي يساوي ٣٦٪ من ٢٤٩؟
١٢ ما العدد الذي ٨٢٪ منه يساوي ٨, ٧٣؟
١٣ ما النسبة المئوية لـ ٧٥ من ٥٠؟



الاختبار التراكمي (هـ)

اختيار من متعدد

القسم ١

اختر الإجابة الصحيحة:

١ اشترى محمود كيلو جراماً من القهوة بـ ٩٥, ٢٣ ريالاً، ووضع عليها ما نسبته ١٥٪ من ثمنها هيل، فأَيُّ مما يأتي يمثل ثمن الهيل مقرباً إلى أقرب عُشر؟

(أ) ٢, ٤ جـ

(ب) ٣, ٦ جـ

(ج) ٤, ٦ جـ

(د) ٤, ٨ جـ

٢ لدى سعود ٨ أقراص مدمجة لألعاب رياضية، و ١٢ قرصاً علمياً و ٧ أقراص دينية، و ٣ أقراص تاريخية. ما النسبة المئوية للأقراص العلمية بالنسبة للأقراص جميعها؟

(أ) ٢٥٪

(ب) ٣٠٪

(ج) ٣٥٪

(د) ٤٠٪

٣ تتسع قاعة لـ ١٦٨ شخصاً. إذا علمت أن ٧٥٪ من مقاعدها ممتلئة، فما عدد الأشخاص في القاعة؟

(أ) ١٥٦

(ب) ١٤٨

(ج) ١٣٤

(د) ١٢٦

٤ تتكوّن باقة من ١٧ زهرة، منها ٥ زهرات بيضاء اللون. ما المعادلة التي يمكنك استعمالها؛ لإيجاد النسبة المئوية للزهور البيضاء بالنسبة إلى الزهور جميعها؟

(أ) $\frac{ص}{١٠٠} = \frac{١٧}{٥}$

(ب) $\frac{ص}{١٠٠} = \frac{٥}{١٧}$

(ج) $\frac{١٠٠}{ص} = \frac{٥}{١٧}$

(د) $\frac{١٠٠}{٥} = \frac{١٧}{ص}$

٥ ينفق سمير ٢١٪ من راتبه على المواد التموينية. إذا كان راتبه ٥٨٥٠ ريالاً، فأَيُّ مما يأتي يمثل المبلغ الذي ينفقه على المواد التموينية تقريباً؟

(أ) ١٨٠٠ جـ

(ب) ١٢٠٠ جـ

(ج) ١٠٠٠ جـ

(د) ١٢٠ جـ

٦ ما السعر الجديد لكيس من السكر إذا كان سعره الأصلي ٤٠ ريالاً، ونسبة الزيادة فيه $\frac{١}{٢}$ ٪؟

(أ) $٣٧ \frac{١}{٢}$ جـ

(ب) ٣٩ جـ

(ج) ٤١ جـ

(د) $٤٢ \frac{١}{٢}$ جـ



وزارة التعليم

Ministry of Education
2025 - 1447

الإجابة المطولة

القسم ٣

أجب عن السؤال الآتي موضعاً خطوات الحل:

الاسم	الكتلة (كجم)
أحمد	٤٥
محمد	٥٤
سلمان	٦٠

١٢ استعمال الجدول أعلاه؛ للإجابة عن الأسئلة التالية:

(أ) ما النسبة المئوية لكتلة أحمد بالنسبة إلى كتلة سلمان.

(ب) إذا علمت أن كتلة محمد تشكّل ما نسبته ٩٠٪ من كتلة ماجد، فما كتلة ماجد؟

(ج) إذا علمت أن كتلة طارق تساوي ١٤٠٪ من كتلة أحمد، فما كتلة طارق؟



أدرب

من خلال الإجابة عن الأسئلة؛ حتى أعزز ما تعلمته من مفاهيم وما اكتسبته من مهارات.

للإستزادة

أنا طالبٌ معدٌّ للحياة، ومنافسٌ عالمياً.

٧ اشترى فهد ساعة ثمنها ٢٦٠ ريالاً بالتقسيط. إذا دفع ٣٠٪ من ثمنها دفعة أولى، فكم ريالاً بقي عليه؟

(أ) ٢٦٠ ₪

(ب) ٢٣٠ ₪

(ج) ١٨٢ ₪

(د) ٨٧ ₪

٨ ما العدد الذي يساوي ٧٪ من ٧٠؟

(أ) ٤٩,٠

(ب) ٩,٤

(ج) ٤٩

(د) ٤٩٠

٩ إذا كان سعر هاتف محمول ٥٥٠ ريالاً، وأجري عليه تخفيض نسبته ٢٠٪، فما سعر بيعه الجديد؟

(أ) ١١٠ ₪

(ب) ٤٤٠ ₪

(ج) ٥٣٠ ₪

(د) ٦٦٠ ₪

الإجابة القصيرة

القسم ٢

أجب عن السؤالين التاليين:

١٠ تبرّع مشاري بـ ٦٩ ريالاً، ثم تبرّع ثانية بما نسبته ٤٠٪ من هذا المبلغ. فبكم ريالاً تبرّع في المرة الثانية تقريباً؟

١١ يستحم زياد بـ ١٢ لتراً من المياه، إذا أراد ترشيد الكمية بنسبة ٢٥٪، فكم لتراً يكفيه للاستحمام؟

هل تحتاج إلى مساعدة إضافية؟

إذا لم تجب عن السؤال...

فراجع الدرس...

١٢	١١	١٠	٩	٨	٧	٦	٥	٤	٣	٢	١
٤-٥	٥-٥	٢-٥	٥-٥	٤-٥	١-٥	٥-٥	٢-٥	٤-٥	١-٥	٣-٥	١-٥

وزارة التعليم

Ministry of Education

2020 | 1447

الفصل ٥ : الاختبار التراكمي (٥)

الإحصاء

الفكرة العامة

- أستعمل مقاييس النزعة المركزية والمدى لوصف البيانات.
- أنشئ التمثيلات البيانية التي تصف البيانات، وأقرؤها.

المضردات:

مقاييس النزعة المركزية (٤٩)

المدرج التكراري (٥٧)

الربط مع الحياة:



تحلية المياه: تنتج محطات المياه في المملكة العربية السعودية آلاف الأمتار المكعبة من المياه المحلاة سنوياً. وتُستعمل التمثيلات البيانية لعرض هذه الكميات والمقارنة بينها.

المَطَوِّيات

مُنظَّم أفكار

الإحصاء: اعمل هذه المطوية لتساعدك على تنظيم ملاحظتك، وابدأ بـ ٩ أوراق من دفتر الملاحظات:



٢ قص حاشية عرضها ٥، ٢ سم على طول الحافة اليمنى لنصف الورقة.



١ اطو الأوراق عرضياً من المنتصف؛ لتشكيل مطوية.



التمثيل بالنقاط

٤ كرر القص واللصق كما في الخطوتين ٢، ٣ لجميع الأوراق، المتبقية وخصص كلاً منها لدرس، ثم ثبتها معاً لتشكّل المطوية.

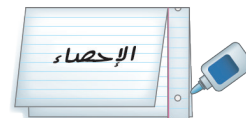

الإحصاء

٣ ألصق الحاشية ٥، ٢ سم من الأسفل، وكتب عنوان الفصل على الجزء الخارجي وسجّل ملاحظتك على الجزء الداخلي.



التهيئة

أجب عن الاختبار التالي:

انظر إلى المراجعة السريعة قبل بدء الإجابة عن الاختبار.

اختبار للريخ

مراجعة للريجة

رتب الأعداد من الأصغر إلى الأكبر: (مهارة سابقة)

١ ٩٥,٨٩ ، ٩٦,٠٢ ، ٩٦,٢

٢ ٥,١٦ ، ٥,٠٦٢ ، ٥,٦١

٣ ٢٢,٠١٢ ، ٢٢ ، ٢٢,٠٢

٤ **كهرباء:** بلغت تكلفة استهلاك الكهرباء في منزل

محمد خلال ثلاثة أشهر متتالية: ٥,١٤٠,٦١,١٤٠,٦١,١٤٠,٦١

١٤٠,١٦ ريالاً. رتب هذه القيم من الأصغر إلى

الأكبر. (مهارة سابقة)

مثال ١: رتب الأعداد: ٤٧,٧ ، ٤٧,٠٧ ، ٤٠,٠٧

من الأصغر إلى الأكبر.

رتب الأعداد عمودياً بحيث تقع الفواصل العشرية

بعضها تحت بعض، ثم قارن بين القيم المنزلية.

٤٧,٧

٤٧,٠٧

٤٠,٠٧



الأعداد مرتبة من الأصغر إلى الأكبر، هي:

٤٠,٠٧ ، ٤٧,٠٧ ، ٤٧,٧.

مثال ٢: احسب قيمة: $\frac{٣,٨+٤,٥+٣,٤}{٣}$

اجمع ٣,٨ ، ٤,٥ ، ٣,٤ $\frac{١١,٧}{٣} = \frac{٣,٨+٤,٥+٣,٤}{٣}$

اقسم ١١,٧ على ٣ $٣,٩ =$

احسب قيمة كل عبارة مما يأتي: (مهارة سابقة)

٥ $\frac{٤٥+٣٧+٤٤+٢٣}{٤}$

٦ $\frac{١,٨+٣,١+٢,٤+٢,٦+١,٧}{٥}$





التمثيل بالنقاط

٦-١

استعد

بنايات: يبين الجدول المجاور عدد الشقق في ٢٠ بناية في مدينة جدة.

عدد الشقق في عدد من بنايات جدة				
٣٨	٣٥	٤٠	٣٨	٦٠
٥٢	٣٦	٤١	٢٦	٤٦
٣٧	٣٧	٣٢	٣٣	٣٣
٣٢	٤٠	٣٦	٤٠	٤٦

١ أيّ هذه القيم تبدو أكبر أو أصغر من بقية القيم؟

٢ هل بعض هذه البنائيات متساوية في عدد الشقق؟

وهل يسهل التوصل إلى الإجابة؟ وضح ذلك.

فكرة الدرس:

أعرض البيانات، وأحللها
باستعمال التمثيل بالنقاط.

المفردات:

الإحصاء

البيانات

التمثيل بالنقاط

القيمة المتطرفة

العنقود أو التجمع

المدى

التحليل

يتعامل الإحصاء مع جمع البيانات وتنظيمها وتفسيرها. والبيانات هي في الغالب معلومات عديدة. ويُستعمل التمثيل بالنقاط؛ لتوضيح كيفية انتشار البيانات. فالتمثيل بالنقاط يعرض البيانات على شكل نقاط على خط الأعداد.

استعمال التمثيل بالنقاط لعرض البيانات

مثال

١ **بنايات:** استعمال التمثيل بالنقاط لعرض البيانات المشار إليها أعلاه.

الخطوة ١: ارسم خط الأعداد، ولاحظ أن البناية الصغرى في الجدول تحتوي على ٢٦ شقة، والبناية الكبرى تحتوي على ٦٠ شقة. ويمكنك استعمال تدريج من ٢٥ إلى ٦٥ بفترات طول كل منها ٥، كما يمكنك أيضًا استعمال تدريجات أخرى.

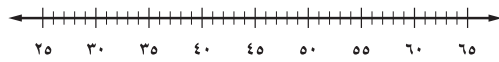

الخطوة ٢: ضع إشارة × فوق العدد الذي يمثل عدد الشقق في كل بناية، وكتب عنوانًا للتمثيل الناتج.

عدد الشقق في عدد من بنايات مدينة جدة

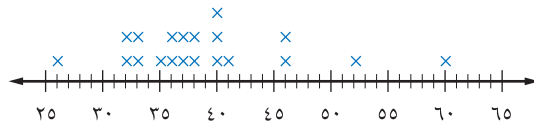

تحقق من فهمك:

عدد الشقق في عدد من بنايات دبي				
٨٨	١١٠	٨٨	٨٨	١٠١
٧٨	١٠٢	٦٩	٨٠	٨٨
٨٠	٨٥	٧٣	٥٤	٧٢

١ **بنايات:** يبين الجدول المجاور عدد الشقق

في ١٥ بناية من أكبر البنائيات في مدينة دبي.

استعمل التمثيل بالنقاط لعرض هذه البيانات.

يمكنك ملاحظة بعض الجوانب في توزيع البيانات، أو كيفية تجمعها، أو انتشارها، كما هو مبين أدناه.

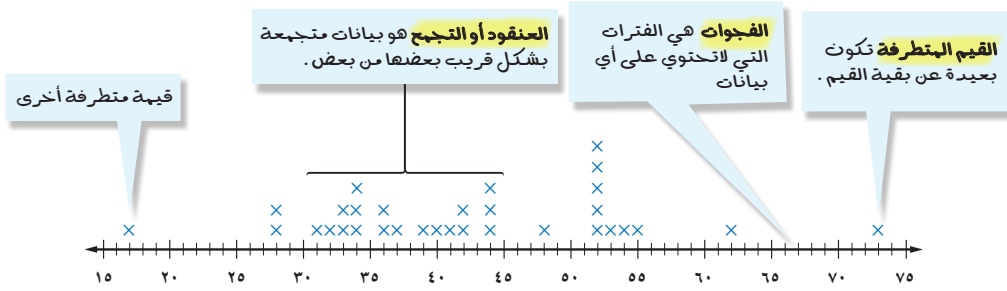

على التمثيل بالنقاط، يمكن إيجاد **مدى** أو تشتت البيانات، الذي يشير إلى الفرق بين أكبر وأصغر عدد. وعندما **تحلل** البيانات فإنك تستعمل هذه الملاحظات لوصف البيانات والمقارنة بينها.

مثالان استعمال التمثيل بالنقاط لتحليل البيانات

٢ **حيوانات:** يبين التمثيل التالي فترات حياة أنواع مختلفة من الحيوانات. عيّن التجمعات، والفجوات، والقيم المتطرفة، واحسب مدى البيانات.

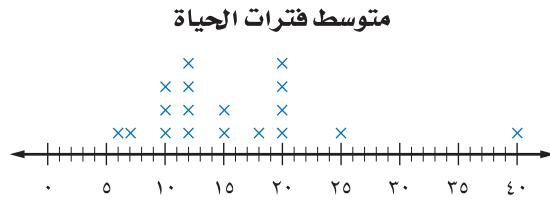

تتجمع العديد من البيانات بين ١٠ و ١٢ سنة. وهناك فجوة بين ٢٥ و ٤٠ سنة. بما أن ٤٠ منفصلة عن بقية البيانات، فهي قيمة متطرفة. أكبر عمر هو ٤٠ عامًا، وأقل عمر هو ٦ أعوام؛ لذا فإن المدى هو $٤٠ - ٦ = ٣٤$.

٣ صف كيف يتغير المدى إذا أُضيفت القيمة ٥٤ إلى مجموعة البيانات في مثال ٢. سوف يتغير العمر الأكبر إلى ٥٤، والأصغر سوف يبقى ٦؛ لذا فإن مدى الأعمار سوف يتغير من ٣٤ إلى $٥٤ - ٦ = ٤٨$.

تحقق من فهمك:

عُد إلى المثال ١

(ب) عيّن التجمعات، والفجوات، والقيم المتطرفة، واحسب مدى البيانات.

(ج) صف كيف يتغير المدى، إذا أُضيفت القيمة ٥٠ إلى مجموعة البيانات.

إرشادات للدراسة

العناقيد أو التجمعات يمكنك وصف عنقود باستعمال مدى القيم، أو بإعطاء قبة تتجحج حولها البيانات.



استعمل التمثيل بالنقاط لعرض البيانات الآتية:

المثال ١

درجات اختبار العلوم					
٨	١٠	٩	٨	٧	٦
٩	١٠	٩	٦	٥	٧
٧	٨	١١	٦	٨	٧

٢

أسعار أحذية (ج.د)			
٥٠	٤٠	٢٩	٢٠
٥٠	٥٠	٢٠	٤٥
٤٠	٥٠	٢٥	٢٠

١

للسؤالين ٣، ٤، حلّ تمثيل النقاط التالي:

عدد الأقراص المدمجة

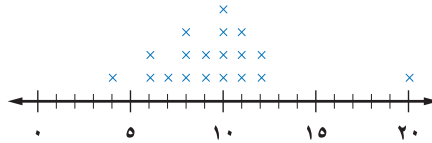

٣ عيّن التجمعات، والفجوات، والقيم المتطرفة، ثم احسب مدى البيانات.

المثال ٢

٤ صف كيف يتغير المدى، إذا أُضيفت القيمة ٣ إلى مجموعة البيانات.

المثال ٣

أكواب الماء المستهلكة

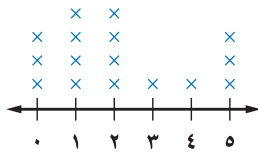

مسح : للأسئلة (٥ - ٨)، حلّ تمثيل النقاط المجاور،

واستعمل المعلومات التالية:

سأل وائل زملاءه عن عدد أكواب الماء التي يشربونها في يوم عادي، فكانت إجاباتهم كما هو مبين في التمثيل المجاور.

٥ أيّ الإجابات كانت أكثر تكرارًا؟

المثال ٢

٦ أيّ الإجابات كانت أقل تكرارًا؟

٧ ما المدى؟

٨ صف كيف يتغير المدى، إذا أُضيفت قيمة ٤ أخرى إلى مجموعة البيانات.

المثال ٣

تدرّب وحلّ المسائل

استعمل التمثيل بالنقاط لعرض البيانات الآتية:

لإرشادات

للأسئلة	انظر الأمثلة
١٢-٩	١
١٦-١٣	٣، ٢

حجم السائل (مل)				
٣٢	٢٤	٨	١٦	١٢
٢٤	١٦	١٢	١٢	٢٠
١٢	١٦	٤٨	٢٠	٨

١٠

معدل تساقط الأمطار (سم)				
٢	٥	١	١٠	٢
٤	٣	٢	١	٤
١	٢	١٢	٣	٦

٩

أعمار الطلاب (سنة)					
١٤	١٢	١٣	١٣	١٣	١٢
١٢	١٢	١٣	١٣	١٢	١٣
١٢	١٢	١٣	١٢	١٤	١٣

١٢

نقاط كرة السلة					
١٢٠	١٣٠	٩٩	١٠٥	١٠١	
٩٨	١٣٥	١٢٦	١٠٨	١٠٠	
٩٧	١٢٩	١١٥	١٢٢	١٢٠	

١١



طقس: للأسئلة (١٣ - ١٦)، حلّ تمثيل النقاط التالي الذي يبين تسجيلاً لدرجات الحرارة العظمى في خمسين مدينة على مستوى العالم.

درجات الحرارة العظمى (س°)

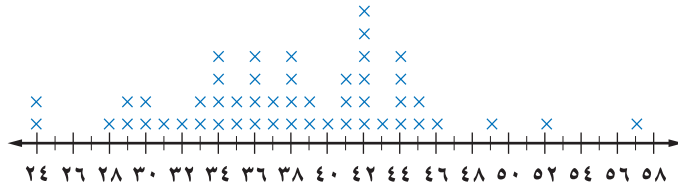

الربط مع الحياة:

١٣ ما مدى البيانات؟

١٤ أيّ درجات الحرارة أكثر تكراراً؟

١٥ عيّن التجمعات، والفجوات، والقيم المتطرفة.

١٦ إذا كانت درجة الحرارة ٥٧°س ليست جزءاً من البيانات، فصف كيف يتغير المدى؟

بيّن ما إذا كانت كل من العبارتين التاليتين صحيحة دائماً، أو أحياناً، أو غير صحيحة أبداً. ووضّح إجابتك.

١٧ إذا أُضيفت قيمة جديدة من البيانات إلى مجموعة، فإن المدى يتغير.

١٨ إذا كان هناك تجمّع فإنه يظهر في وسط التمثيل بالنقاط.

كتب: للسؤالين ١٩، ٢٠، حلّ تمثيل النقاط المجاور:

عدد الكتب المقروءة



١٩ كم طالباً يقرأ ٤ كتب أو أكثر؟

٢٠ كم يزيد عدد الطلاب الذين يقرأون كتاباً واحداً

أو كتابين على الطلاب الذين يقرأون ٥ أو ٦ كتب؟

٢١ **تبرير:** وضح كيف يؤثر تضمين القيم المتطرفة أو استثنائها في حساب مدى البيانات.

٢٢ **اكتشف الخطأ:** يحاول تركي وسالم تحليل البيانات الممثلة بالنقاط في الشكل التالي، فأيهما على صواب؟ وضح إجابتك.

أعمار

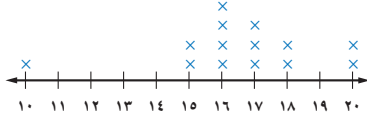

تركي

القيمة العظمى: ٢٠
القيمة الصغرى: ١٠

القيمة العظمى: ١٦
القيمة الصغرى: ١٠



سالم

٢٣ **تحدّ:** قارن بين التمثيل بالنقاط، والتمثيل بالجدول التكراري، وميّز بينهما.

مسائل
مهارات التفكير العليا



وزارة التعليم

Ministry of Education
الدرس ٦-١: التمثيل بالنقاط ٤٧

2025 - 1447

٢٥ بيّن الجدول الآتي درجات ٢٤ طالباً في مادة اللغة العربية.

درجات الطلاب في اللغة العربية							
٩٠	٨٦	٩٦	٨٩	٨٥	٩١	٨٢	٨٩
١٠٠	٦٥	٧٣	٨٥	٨٥	٩٣	٧٧	٩٣
٧١	٧٠	٧٥	٨٠	٨٢	٩٩	٨٤	٧٥

كيف سيتغير مدى الدرجات إذا أُضيفت درجة جديدة قيمتها ٨٣؟

- يبقى المدى ٤٥ دون تغيير.
- يبقى المدى ٣٥ دون تغيير.
- يتغير المدى من ٤٥ إلى ٨٣.
- يتغير المدى من ٣٥ إلى ١٧.

٢٤ بيّن التمثيل بالنقاط الآتي كتل البطاريق الموجودة في حديقة حيوان.

كتل البطاريق (كجم)



أي الجمل الآتية ليست صحيحة؟

- أكثر من نصف البطاريق كتلها ٤١ كجم على الأقل.
- عدد البطاريق في الحديقة ١٦.
- ٣٠٪ من البطاريق تنحصر كتلها بين ٣٠ كجم، ٣٨ كجم.
- مدى كتل البطاريق ٢٦ كجم.

مراجعة تراكمية

٢٦ ما السعر الجديد لثوب إذا كان سعره الأصلي ٨٠ ريالاً، ونسبة الزيادة فيه ٥٪؟ (الدرس ٥-٥)

٢٧ قدر $\frac{1}{3}$ ٪ من ٢٩٩١. (الدرس ٥-٢)

الاستعداد للدرس اللاحق

مهارة سابقة: اجمع أو اقسّم، وقرب الناتج إلى أقرب عُشر إذا لزم الأمر:

$$٩ + ٢,٥ + ٤,٦ \quad ٢٩$$

$$١٧ + ١٤ + ١٦ \quad ٢٨$$

$$\frac{٢٥٥}{٧} \quad ٣١$$

$$\frac{٢٠٢}{١٦} \quad ٣٠$$





مقاييس النزعة المركزية والمدى

٦ - ٢

نشاط

يمثل عدد القطع في كل كوب مما يلي درجات محمد في خمسة اختبارات في مادة الرياضيات.



انقل القطع بين الأكواب، بحيث يحتوي كل كوب على العدد نفسه من القطع.

١ ما الدرجة المتوسطة للاختبارات الخمسة؟

٢ إذا حصل محمد على الدرجة ١٤ في اختبار سادس، فكم قطعة ستكون في كل كوب؟

فكرة الدرس:

أصف مجموعة من البيانات باستعمال المتوسط الحسابي، والوسيط، والمنوال، والمدى.

المفردات:

مقاييس النزعة المركزية

المتوسط الحسابي

الوسيط

المنوال

العدد الذي يُستعمل لوصف مركز مجموعة من البيانات هو **مقياس للنزعة المركزية**. وأكثر مقاييس النزعة المركزية استعمالاً هو المتوسط الحسابي.

مفهوم أساسي

المتوسط الحسابي

التعبير اللفظي: المتوسط الحسابي لمجموعة من البيانات هو مجموع هذه البيانات مقسوماً على عدد مفرداتها، ويُسمى أيضاً بالوسط الحسابي.

مثال: مجموعة البيانات: ١ سم، ١ سم، ٥ سم، ٢ سم، ٢ سم، ٤ سم، ٢ سم، ٥ سم.

$$\text{المتوسط الحسابي} = \frac{٥+٢+٤+٢+٢+٥+١+١}{٨} = ٢,٧٥ \text{ سم.}$$

مثال

حساب المتوسط الحسابي

١ درجات اختبار: بين الجدول المجاور درجات ١٦ طالباً في اختبار. احسب المتوسط الحسابي للدرجات.

درجات الاختبار			
٤٥	٤٣	٤٠	٤٧
٤٤	٤٩	٤١	٤٩
٤٩	٤٤	٤١	٤٣
٤٤	٤١	٥٠	٤٤

$$\begin{aligned} \text{مجموع البيانات} &\rightarrow \frac{٤٤+...+٤٠+٤٧}{١٦} = \text{المتوسط} \\ \text{عدد مفردات البيانات} &\rightarrow \frac{٧١٤}{١٦} = ٤٤,٦٢٥ \end{aligned}$$

تحقق من فهمك:

١ نقود: حصل سائق أجرة في ساعة واحدة على المبالغ التالية: ٤٠ ريالاً،

٣٠ ريالاً، ٣٨ ريالاً، ٤٢ ريالاً، ٣٠ ريالاً. ما متوسط المبالغ التي حصل عليها

السائق في تلك الساعة؟

المقياسان الآخران الشائعان للنزعة المركزية هما الوسيط والمنوال.

مفهوم أساسي

الوسيط

التعبير اللفظي: في مجموعة من البيانات مرتبة من الأصغر إلى الأكبر أو العكس، إذا كان عدد مفردات البيانات فردياً، يكون **الوسيط** هو العدد الواقع في المنتصف. أما إذا كان عددها زوجياً فإن الوسيط هو متوسط العددين المتجاورين في المنتصف.

مثال: مجموعة البيانات: ٧ م، ١١ م، ١٥ م، ١٧ م، ٢٠ م، ٢٠ م.

$$\text{الوسيط} = \frac{17+15}{2} = 16 \text{ م}$$

الوسيط يقسم البيانات إلى نصفين

المنوال

التعبير اللفظي: المنوال لمجموعة من البيانات هو العدد الذي يتكرر أكثر من غيره في المجموعة، وإذا تكرر عدداً أو أكثر بالمقدار نفسه، فإن كلاً منها يكون منوالاً.

مثال: مجموعة البيانات: ٥٠ كلم، ٤٥ كلم، ٤٥ كلم، ٥٢ كلم، ٤٩ كلم، ٥٦ كلم، ٥٦ كلم.
المنوالان: ٤٥ كلم و ٥٦ كلم.

حساب المتوسط والوسيط والمنوال

مثال

٢ مكتبة: يمثل الجدول أدناه عدد الكتب المباعة خلال أسبوع في إحدى المكتبات. فما المتوسط، والوسيط، والمنوال لهذه البيانات؟

عدد الكتب المباعة						
السبت	الأحد	الاثنين	الثلاثاء	الأربعاء	الخميس	الجمعة
١٠٦	٥٥	٣٤	٣٥	٣٤	٥٧	٧٨

$$\text{المتوسط الحسابي} = \frac{78+57+34+35+34+55+106}{7} = \frac{399}{7} = 57$$

الوسيط: ٣٤، ٣٤، ٣٥، ٥٥، ٥٧، ٧٨، ١٠٦. رتب البيانات أولاً.
الوسيط

المنوال = ٣٤ لأنه القيمة الوحيدة التي تتكرر أكثر من القيم الأخرى كلها.
المتوسط هو ٥٧ كتاباً، والوسيط ٥٥ كتاباً، والمنوال ٣٤ كتاباً.

تحقق من فهمك:

قياسات الدرجات (بوصة)			
٢٠	٢٤	٢٠	٢٦
٢٤	٢٤	٢٤	٢٦
٢٤	٢٦	٢٩	٢٤

ب) درّجات: بيّن الجدول المجاور قياسات الدرّجات التي يمتلكها بعض الطلاب. أوجد المتوسط والوسيط والمنوال لهذه البيانات؟

مثال من اختبار

٣ تقدر أطوال خمس سمكات بوحدة الستمر كما يأتي: ٤٦، ٥٣، ٣٣، ٥٣، ٧٩. إذا أُضيفت إليها سمكة جديدة طولها ٩٨ سم، فأَيُّ العبارات التالية تكون صحيحة؟

- (أ) ينقص المنوال. (ب) ينقص الوسيط.
(ج) يزداد المتوسط. (د) ينقص المتوسط.

اقرأ:

طلب إليك تحديد العبارة الصحيحة عند إضافة ٩٨ إلى مجموعة البيانات المعطاة.

حل:

استعمل الحسّ العددي لاستبعاد بعض الخيارات. المنوال (٥٣) لن يتغير؛ لأن القيمة الجديدة تظهر مرة واحدة فقط؛ لذا فالعبارة (أ) مستبعدة. بما أن القيمة الجديدة أكبر من كل قيم المجموعة، فإن الوسيط لن ينقص؛ لذا فالعبارة (ب) مستبعدة. العبارتان المتبقيتان تتعلقان بالمتوسط. بما أن ٩٨ أكبر من كل قيمة في مجموعة البيانات، فإن المتوسط سيزداد؛ إذن الإجابة الصحيحة هي (ج).

تحقق من فهمك:

(ج) إذا أُضيفت سمكة جديدة طولها ٣٠ سم إلى السمكات الواردة في مثال (٣)، فأَيُّ العبارات التالية تكون صحيحة؟

- (هـ) ينقص المنوال. (ز) يزداد المتوسط.
(و) يزداد الوسيط. (ح) ينقص المتوسط.

بالإضافة إلى المتوسط والوسيط والمنوال، يمكنك أيضًا استعمال المدى لوصف مجموعة من البيانات. وفيما يلي بعض الإرشادات لاستعمال هذه المقاييس:

ملخص المفهوم	المتوسط والوسيط والمنوال والمدى
	المقاييس أكثر فائدة عندما ...
المتوسط	• لا تحتوي مجموعة البيانات قيمًا متطرفة.
الوسيط	• تحتوي مجموعة البيانات قيمًا متطرفة. • لا توجد فجوات كبيرة في منتصف البيانات.
المنوال	• تحتوي مجموعة البيانات أعدادًا متساوية.
المدى	• يتم وصف انتشار البيانات.

الوسيط

عندما يكون عدد البيانات فردياً، فالوسيط هو العدد الذي يقف في منتصف البيانات المرتبة. وعندما يكون عددها زوجياً، فالوسيط هو متوسط العددين الواقعين في المنتصف.

ارتفاع شجيرات صبار الصحراء (قدم)

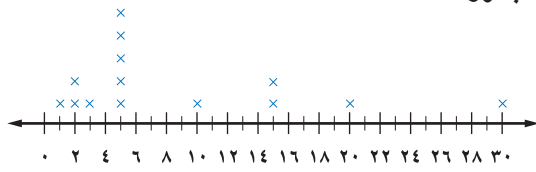
٤ **مزروعات:** بين التمثيل بالنقاط المجاور

ارتفاع شجيرات صبار الصحراء.
فأيُّ المقياس التالية هو أفضل
تمثيل لهذه الارتفاعات: المتوسط
أو الوسيط أو المنوال؟

$$\text{المتوسط} = \frac{30 + \dots + 2 + 2 + 1}{14} = 8,8$$

$$\text{الوسيط} = \frac{\text{ارتفاع الشجيرة السابعة} + \text{ارتفاع الشجيرة الثامنة}}{2} = \frac{5 + 5}{2} = 5$$

المنوال = 5

لا يصلح المتوسط 8,8 لتمثيل البيانات؛ لوجود قيمة متطرفة، بينما يصلح الوسيط أو المنوال لتمثيلها بشكل أفضل.

تحقق من فهمك:

(د) **مكتبة:** بين الجدول المجاور أسعار مجموعة

من الأقراص المدمجة. فأيُّ المقياس التالية أفضل
تمثيل للأسعار: المتوسط أو الوسيط أو المنوال؟
وضح إجابتك.

أسعار مجموعة من الأقراص المدمجة			
٢٢	٤٠	١٥	١٢
١٧	١٥	٤٠	١٤
١٩	٤٠	١٨	٢٠
١٦	١٩	٢١	١٦

تأكد

احسب المتوسط والوسيط والمنوال للبيانات التالية، وقرب الناتج إلى أقرب عُشر:

المثالان ٢،١

١ النقاط التي جمعها فريق كرة سلة في ١٠ مباريات: ٢٩، ١٤، ٨٠، ٥٩، ٧٨، ٣٠، ٥٩، ٦٩، ٥٥، ٥٠.

الدقائق المستغرقة في المشي



الفريق	عدد مرات الفوز
أ	١٠
ب	٨
ج	٩
د	١١

٤ **اختيار من متعدد:** الأعداد ٥٢، ٤٥، ٥١، ٤٥، ٤٨، تمثل أعداد زائري أحد المتاحف

المثال ٣

على مدى خمسة أيام. فإذا زاره في كل من اليومين السادس والسابع ٥١ زائراً، فأي العبارات
الآتية تكون صحيحة؟

(أ) ينقص المتوسط (ب) ينقص الوسيط (ج) يزداد المنوال (د) ينقص المنوال

٥ **أحذية:** بين التمثيل بالنقاط المجاور أسعار مجموعة من

المثال ٤

الأحذية الرياضية. فأيُّ المقياس تصف هذه
البيانات بشكل أفضل: المتوسط، أو الوسيط،
أو المنوال؟ وضح إجابتك.

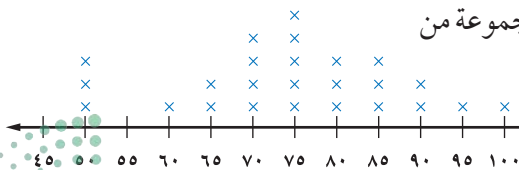

تدرّب وحل المسائل

إرشادات للأسئلة

للأسئلة	انظر الأمثلة
١٠-٦	٢،١
١١	٣
١٢	٤

احسب المتوسط والوسيط والمنوال لكل مجموعة مما يلي، وقرب الناتج إلى أقرب عُشر:

٦ درجات سعود في بعض المواد: ٦٥، ٥٦، ٥٧، ٧٥، ٧٦، ٦٦، ٦٤.

٧ عدد صفحات القصص التي قرأها أنس: ١٠، ١١، ٦، ٦، ٥، ١٠، ١١، ٤٦، ٧، ٦، ٨.

٨ أطوال خزانات بالتر: ٣، ٥٠، ٣، ٧٥، ٣، ٥٠، ٣، ٥٠، ٤، ٠٠، ٣، ٥٠، ٣.

نقاط الفرق في مباريات كرة السلة



عدد الجوارب	السعر بالريال
٨	٧٥
٣	٨٠
٦	٨٥

١١ اختيار من متعدد: اشترى تاجر ٥ قطع أثرية بمبلغ ٨٥٠ ريالاً، واشترى مؤخراً قطعة بمبلغ

٧٥٨ ريالاً. ما المتوسط الحسابي لثمن القطع الأثرية جميعها؟

(أ) ١٥١،٦ ₤ (ب) ٢٦٨ ₤ (ج) ١٧٠ ₤ (د) ١٦٠،٨ ₤

رؤاد الفضاء							
١	١	١	١	٨	٩	١	٢٦٧
١	٢	١	١	٣	١	١	٩٧
١	١	١	١	٥	١	٢	١١

١٢ فضاء: يبين الجدول المجاور عدد رؤاد الفضاء

من سبع وعشرين دولة. فأَيُّ المقاييس التالية يصف

هذه البيانات بشكل أفضل: المتوسط أو الوسيط

أو المنوال؟ وضح إجابتك.



١٣ تبرير: حدّد أيّ العبارات التالية صحيحة دائماً أو أحياناً أو غير صحيحة أبداً حول مجموعة البيانات التالية { ٨، ١٢، ١٥، ٢٣ }. وفسّر ذلك.

١٣ إذا أُضيفت قيمة أكبر من ٢٣، فإن المتوسط يزداد.

١٤ إذا أُضيفت قيمة أقل من أو تساوي ٨، فإن المتوسط ينقص.

١٥ إذا أُضيفت قيمة بين ٨ و ٢٣، فإن المتوسط لا يتغير.

عدد النقاط						
١٣	١٠	١٠	١٠	١٢	١٥	١١
■	١٢	١٥	١٠	١٣	١٣	١٤

١٦ رياضة: يبين الجدول المجاور عدد النقاط التي

أحرزها فريق كرة الطائرة في ١٤ مباراة. فكّم نقطة

يجب أن يحققها في المباراة الأخيرة ليصبح متوسط

عدد نقاطه ١٢؟ وضح إجابتك.

الربط مع الحياة:

تُعد محطة الفضاء الدولية أكبر وأقدم مشروع فلكي أرسل للفضاء، وتبلغ أبعادها (١١٧×٩٧×٤٤) م، وكتلتها نصف مليون كجم، وسرعتها ٢٨ ألف كلم/ ساعة، وتكمل دورة واحدة حول الأرض كل ٩٠ دقيقة.



وزارة التعليم

Ministry of Education
الدرس ٦-٢: مقاييس النزعة المركزية والمدى ٥٣
2025 - 1447

- ١٧ **تبرير:** حدّد ما إذا كان الوسيط جزءاً من مجموعة البيانات دائماً أو أحياناً أو لا يكون أبداً، ووضّح إجابتك.
- ١٨ **تحّد:** عند حذف القيمة ١٠٠٠ من: ٥٠، ١٠٠، ٧٥، ٦٠، ٧٥، ١٠٠٠، ٩٠، ١٠٠، بيّن (دون إجراء الحسابات) أيّ المقاييس (المتوسط أو الوسيط أو المنوال) أكثر تأثراً، وأيها أقل تأثراً؟ وضّح إجابتك.
- ١٩ **اكتب:** إذا كان معدل عدد الأفراد في الأسرة الواحدة في إحدى الدول هو ٢, ٥٩، فهل هذه القيمة تمثل المتوسط أم المنوال؟ كيف عرفت ذلك؟

تدريب على اختبار

- ٢١ اشترت فدوى ٥ عباءات لبناتها الخمس بـ ٨٥٠ ريالاً. ثم اشترت عباءة أخرى لها بـ ٢٣٠ ريالاً. ما الوسط الحسابي لأسعار العباءات جميعها؟

- (أ) ٤٦ ₪
(ب) ١٧٠ ₪
(ج) ١٨٠ ₪
(د) ٢١٦ ₪

- ٢٠ بيّن الجدول الآتي أعداد طلاب مدرسة ابتدائية.

الصف	العدد
الأول	١٣٨
الثاني	١٢٥
الثالث	٨٩
الرابع	١١٠
الخامس	١٣٠
السادس	؟

ما عدد طلاب الصف السادس إذا علمت أن الوسيط للبيانات يساوي المنوال؟

- (أ) ٨٩ (ب) ١١٠
(ج) ١٢٥ (د) ١٣٠

مراجعة تراكمية

درجات الحرارة العظمى			
٢٧	٣٠	٢٨	٢٦
٢٩	٢٨	٣٠	٢٩

- ٢٢ بين الجدول المجاور درجات الحرارة السيليزية العظمى في إحدى المدن خلال ثمانية أيام متتالية. استعمل التمثيل بالنقاط لعرض هذه البيانات. (الدرس ٦-١)

- ٢٣ أوجد $\frac{1}{3}$ من ٧٠، وقربه إلى أقرب عُشر. (الدرس ٥-١)

الاستعداد للدرس اللاحق

- ٢٤ **مهارة سابقة:** ما مدى البيانات ٣٠، ٢٠، ٦٠، ٨٠، ٩٠، ١٢٠، ٤٠؟ وما طول الفترة المناسبة لتمثيلها باستعمال النقاط؟ (الدرس ٦-١)



٥ **اختيار من متعدد:** يبيّن الجدول الآتي الأمطار التي هطلت في ١٢ مدينة مختلفة في إحدى الدول. إذا أُضيفت القيمة ٣, ١٠ التي تمثل الأمطار التي هطلت على مدينة أخرى إلى الجدول، فأَي الجمل الآتية تكون صحيحة؟ (الدرس ٦-٢)

معدل هطول الأمطار (سم)					
١,٢٥	١,٥	٢,٥	٢,٥	٦,٣٥	٩,٢٥
٦,٢٥	٨,٢٥	٥	٣,٥	١,٧٥	١

- (أ) يزداد المنوال
 (ب) ينقص الوسط الحسابي
 (ج) ينقص الوسيط
 (د) يزداد الوسط الحسابي

٦ **اختيار من متعدد:** يبيّن الجدول الآتي درجات ١٤ طالبًا في اختبار للغة الإنجليزية. أوجد مدى هذه الدرجات. (الدرس ٦-١)

درجات الطلاب						
٨٩	٩٢	٦٧	٧٥	٩٥	٨٩	٨٢
٩٢	٨٨	٨٩	٨٠	٩١	٧٩	٩٠

- (أ) ٨٩
 (ب) ٦٧
 (ج) ٨٢
 (د) ٢٨

استعمل البيانات في الجدول الآتي التي تبين أعمار ٢٠ شخصًا يمارسون الرياضة في أحد بيوت الشباب في يوم ما؛ للإجابة عن الأسئلة من ٢ إلى ٤. (الدرس ٦-١)

أعمار الأشخاص									
١٦	١٧	١٦	١٦	١٨	٢١	١٦	١٦	١٨	١٨
١٧	٢٥	١٦	١٧	١٧	١٧	١٧	١٦	٢٥	١٦

- ٢ استعمل التمثيل بالنقاط لعرض هذه البيانات.
 ٣ عيّن التجمعات، والفجوات، والقيم المتطرفة.
 ٤ صف كيف سيتغير المدى، إذا لم تكن القيمة ٢٥ موجودة في البيانات.





التمثيل بالأعمدة والمدرجات التكرارية

٣-٦

استعد

عدد الأعمال الفنية	الفصول
٥٥	أ
٥٢	ب
٤٨	ج
٤٦	د
٤٢	هـ

أعمال فنية: يبين الجدول المجاور عدد الأعمال الفنية التي نفذها خمسة فصول في مدرسة.

١ ما أكبر عدد من الأعمال الفنية وما أصغره؟

٢ كيف يمكن عرض هذه البيانات بتمثيل بياني؟

٣ هل تظهر هذه التمثيلات البيانية الفصول وأعداد الأعمال الفنية التي نُفذت؟

فكرة الدرس:

أعرض البيانات، وأحلها باستعمال التمثيل بالأعمدة والمدرج التكراري.

المفردات:

التمثيل بالأعمدة

المدرج التكراري

التمثيل بالأعمدة هو طريقة للمقارنة بين البيانات باستعمال الأعمدة.

مثال

استعمال التمثيل بالأعمدة لعرض البيانات

١ استعمل التمثيل بالأعمدة لعرض بيانات الجدول السابق.

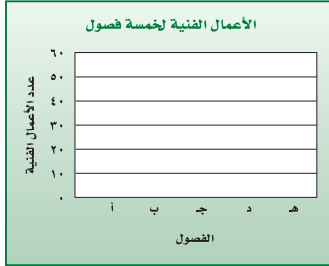

الخطوة ١: ارسم محورًا أفقيًا ومحورًا رأسيًا، وسم كل محور كما في الشكل، ثم اكتب عنوانًا للتمثيل، اجعل التدرج على المحور الرأسي شاملًا لأعداد الأعمال الفنية كلها.

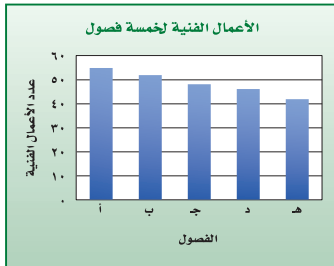

الخطوة ٢: ارسم عمودًا يمثل كل فصل بحيث يمثل ارتفاع العمود عدد الأعمال الفنية التي نفذها كل فصل.

تحقق من فهمك:

عدد الصفحات	الطلاب
٩٠	محمد
٤٨	خالد
٤٥	حسام
٣٥	فادي
٢٥	نواف

أ) **قراءة:** يبين الجدول المجاور عدد الصفحات التي قرأها خمسة طلاب من كتاب. مثل البيانات بالأعمدة.

هنالك نوع خاص من الأعمدة البيانية يُسمى **المدرج التكراري**، تستعمل فيه الأعمدة لتمثيل تكرارات البيانات العددية المنظمة في فئات.

قراءة الرياضيات:

تكرار

يعبر التكرار عن عدد مفردات البيانات في فئة محددة. ففي المثال ٢ يعبر التكرار ٧ في الصف الثالث عن عدد الفرق التي أحرزت أهدافاً ما بين ٣١ - ٤٠.

مثال

الأهداف	التكرار
٢٠-١١	٣
٣٠-٢١	٤
٤٠-٣١	٧
٥٠-٤١	٤
٦٠-٥١	٢

كرة القدم: يبين الجدول التكراري التالي الأهداف التي حققتها ٢٠ فريقاً في مباريات كرة القدم. مثل البيانات باستعمال المدرج التكراري.

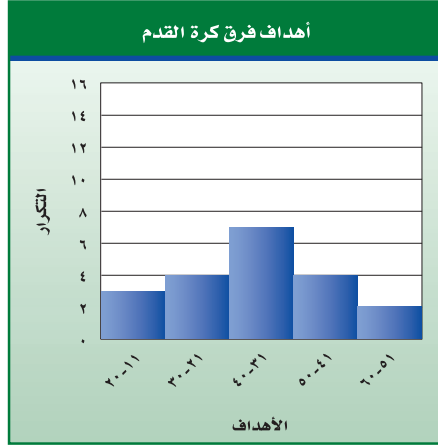

الخطوة ١: ارسم محورين أحدهما أفقي والآخر رأسي، وسمّ كلاهما، وكتب عنواناً للتمثيل.

الخطوة ٢: ارسم عموداً يمثل تكرار كل فئة.

تمثل أطول ثلاثة أعمدة معظم البيانات. ويمكنك أن تلاحظ بسهولة عدد الأهداف التي تتراوح بين ٢١ و ٥٠ هدفاً.

إرشادات للدراسة

المدرج التكراري

بها أن الفئات متساوية في الطول، فإن جميع الأعمدة لها العرض نفسه دون وجود فراغات بينها.

التكرار	القوة
٤	٧,٤-٧,٠
١٤	٧,٩-٧,٥
٥	٨,٤-٨,٠
٢	٨,٩-٨,٥
١	٩,٤-٩,٠

تحقق من فهمك:

(ب) **زلازل:** يبين الجدول المجاور قوة عدد من الهزات الأرضية. مثل البيانات باستعمال مدرج تكراري.

مثالان

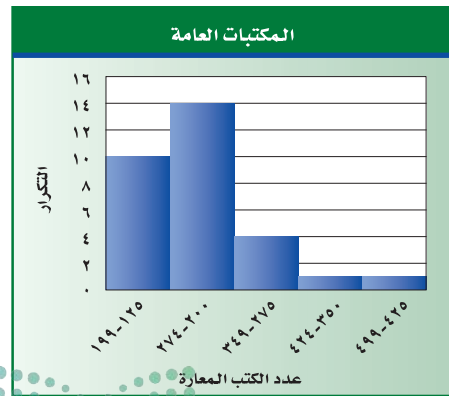

مكتبات: يبين المدرج التكراري المجاور عدد الكتب المعارة من بعض المكتبات العامة خلال أسبوع. ما عدد المكتبات العامة الممثلة بالمدرج التكراري؟ فسّر إجابتك. أوجد مجموع أطوال الأعمدة في المدرج التكراري.

إذن $٣٠ = ١ + ١ + ٤ + ١٤ + ١٠$ مكتبة.

إرشادات للدراسة

طريقة بديلة
يمكنك أيضًا استعمال
التناسب لإيجاد النسبة
النسبية في المثال ٤.

$$\frac{س}{١٠٠} = \frac{٦}{٣٠}$$

$$س = ١٠٠ \times \frac{٦}{٣٠}$$

$$س = ٢٠$$

٤ ما النسبة المئوية لعدد المكتبات العامة التي يزيد عدد الكتب المعارة فيها على

٢٧٤ كتابًا؟

عدد المكتبات التي أعارت أكثر من ٢٧٤ كتابًا ← $\frac{٦}{٣٠}$
العدد الكلي للمكتبات العامة ←

اكتب الكسر الاعتيادي على هيئة كسر عشري. $٠,٢ = \frac{٦}{٣٠}$

اكتب الكسر العشري على هيئة نسبة مئوية. $٢٠\% = ٠,٢$

لذا فإن ٢٠٪ من المكتبات العامة يزيد عدد الكتب المعارة فيها على ٢٧٤ كتابًا.

تحقق من فهمك:

مدارس: بيّن المدرج التكراري
المجاور أعداد الطلاب في مجموعة
من المدارس.

(ج) ما عدد المدارس الممثلة
بالمدرج التكراري؟ وضح
إجابتك.

(د) ما النسبة المئوية لعدد
المدارس التي يزيد طلابها عن
٢٣٥ طالبًا؟

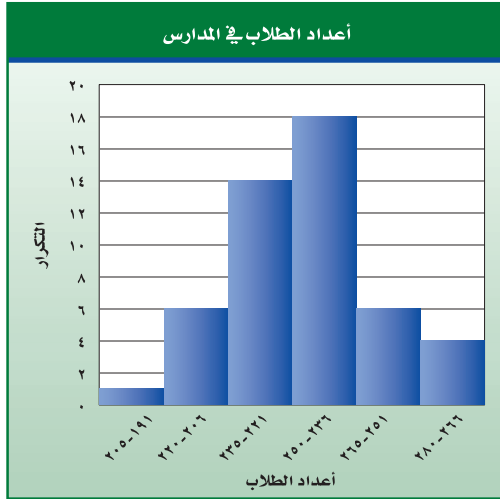

تأكد

اختر التمثيل المناسب باستعمال (التمثيل بالأعمدة أو المدرج التكراري) لعرض ما يلي:

٢

عدد الميداليات لكل لاعب	اللاعب
١٤	سعد
١٢	صالح
١١	علي
١١	فهد
٨	حمد

١

نسبة التخفيض في محل تجاري	
عدد السلع	نسبة التخفيض
١	٢,٩-٢,٠
٠	٣,٩-٣,٠
١٢	٤,٩-٤,٠
١٢	٥,٩-٥,٠
١٦	٦,٩-٦,٠
٤	٧,٩-٧,٠

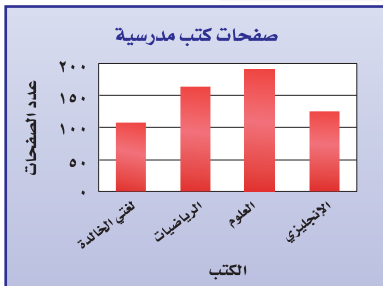

٤ كتب: للسؤالين ٣، ٤ استعمل التمثيل بالأعمدة الذي يبين
متوسط عدد صفحات كتب مدرسية مختلفة.

٣ أيُّ الكتب يحتوي على صفحات أقل؟

٤ هل من المعقول القول: إن عدد صفحات كتاب لغتي الخالدة

يساوي نصف عدد صفحات كتاب العلوم؟ وضح إجابتك.



تدرّب وحلّ المسائل

اختر التمثيل المناسب (التمثيل بالأعمدة أو المدرج التكراري) لعرض ما يلي:

الصفة	التكرار
أ	٣٦-٣١
ب	٤٢-٣٧
ج	٤٨-٤٣
د	٥٤-٤٩
هـ	٦٠-٥٥

٦

الصف	عدد الطلاب
أ	٣٨
ب	٣١
ج	٢٨
د	٢٧
هـ	٢٥

٥

إرشادات للأسئلة

للأسئلة	انظر الأمثلة
٨-٥	٢٠١
١٥-٩	٤٠٣

الدرجة	التكرار
٥٩,٥-٤٩,٥	٣
٦٩,٥-٥٩,٥	٥
٧٩,٥-٦٩,٥	١٨
٨٩,٥-٧٩,٥	١٦
٩٩,٥-٨٩,٥	٨

٨

المدينة	عدد ناطحات السحاب
نيويورك	٢٣٠
هونكونغ	٢٩٣
شيكاغو	١١٢
شنغهاي	١١٦
طوكيو	١١٣

٧

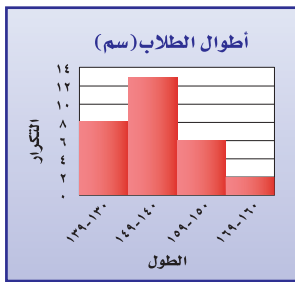

أطوال: للأسئلة (٩ - ١١)، استعمل المدرج التكراري المجاور الذي يبين أطوال الطلاب في أحد الصفوف.

٩ ما عدد الطلاب الذين تتراوح أطوالهم بين ١٤٠ و ١٤٩ سم؟

١٠ ما النسبة المئوية للطلاب الذين تقل أطوالهم عن ١٥٠ سم؟

١١ اكتب جملة تقارن فيها بين الفئتين ١٦٠ - ١٦٩، ١٥٠ - ١٥٩.

١٢ **اجمع البيانات:** أجر مسجاً على زملائك؛ لتحديد أطوالهم،

ثم اعرض بياناتك باستعمال مدرج تكراري، ثم قارنه بالمدرج التكراري المجاور.

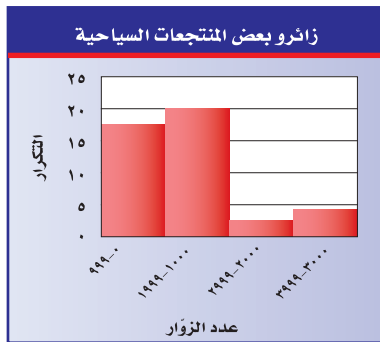

سياحة: للأسئلة (١٣ - ١٥)، استعمل المدرج التكراري المجاور الذي يبين عدد زائري بعض المنتجعات السياحية في أحد أشهر الصيف.

١٣ ما عدد المنتجعات السياحية الممثلة بالمدرج التكراري؟

١٤ ما مدى عدد زائري تلك المنتجعات السياحية؟

١٥ قارن بين عدد المنتجعات السياحية التي زارها ٠ - ٩٩٩ زائراً، وتلك التي زارها ٣٠٠٠ - ٣٩٩٩ زائراً.

صل كل خاصية بالتمثيل المناسب:

(أ) التمثيل بالنقاط.

(ب) المدرج التكراري.

(ج) التمثيل بالأعمدة.

١٦ يظهر تكرار البيانات على خط الأعداد.

١٧ تقارن البيانات باستعمال أعمدة.

١٨ تنظّم فيه البيانات باستعمال الفئات.

الربط مع الحياة:

تعد الدرعية التاريخية واحدة من واحات وادي حنيفة، وتتميز بالمظاهر الطبيعية الجميلة كالروافد والشعاب والأراضي الخصبة، وفي تاريخ ١٩/٧/١٤٢٧ هـ صدر الأمر السامي الكريم رقم ٥٤٥٥/م ب القاضي بتكليف الهيئة العامة للسياحة والآثار على تسجيل موقع حي الطريف بالدرعية ضمن قائمة التراث العالمي لدى اليونسكو، وقد تم ذلك فعلاً بتاريخ ١٩/٨/١٤٣١ هـ



وزارة التعليم

Ministry of Education
2025 - 1447

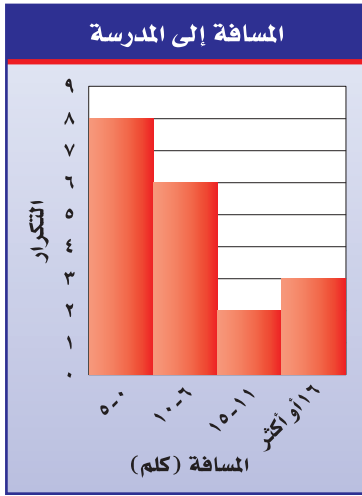

مسافات: للسؤالين ١٩ ، ٢٠ استعمل المدرج التكراري المجاور الذي يبين المسافة بين بيت كل طالب في أحد الصفوف والمدرسة.

٢٩ ما عدد الطلاب الذين تبعد بيوتهم عن المدرسة مسافة ٦ - ١٠ كيلو مترات؟

٢٠ ما النسبة المئوية للطلاب الذين يزيد بعد بيوتهم عن المدرسة مسافة ١٦ كيلو متراً أو أكثر؟

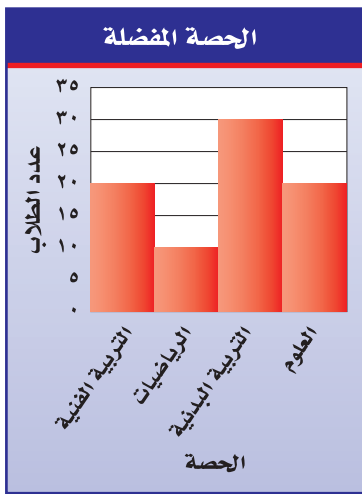

٢١ **اختيار من متعدد:** مثلت نتائج مسح بالمدرج التكراري المجاور.

أي العبارات التالية صحيحة؟

(أ) عدد الطلاب الذين يفضلون التربية البدنية مثلاً عدد الذين يفضلون التربية الفنية.

(ب) معظم الطلاب يفضلون حصة العلوم.

(ج) عدد الطلاب الذين يفضلون التربية الفنية مثلاً عدد الذين يفضلون الرياضيات.

(د) نصف عدد الطلاب الذين يفضلون التربية البدنية أكثر من عدد الذين يفضلون التربية الفنية.

٢٢ **تحد:** المدرجان التكراريان أدناه يوضحان الرواتب الشهرية لموظفي شركتين بآلاف الريالات. قارن توزيع الرواتب في كلا الشركتين.

مسائل
مهارات التفكير العليا

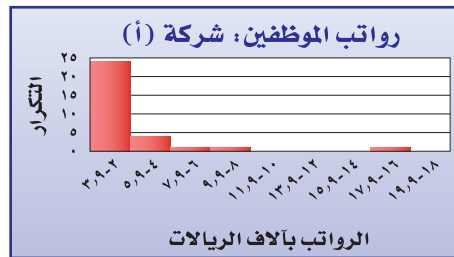
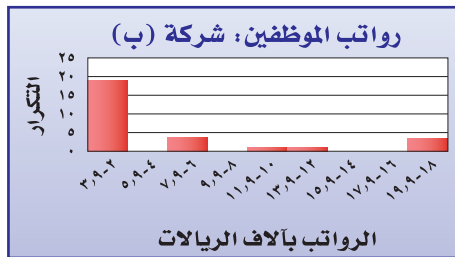

٢٣ **إدراك البيانات:** كيف يمكنك تحديد عدد القيم في مجموعة من البيانات الممثلة بمدرج تكراري؟

٢٤ **الكتب:** هل من المناسب أن تعرض أي مجموعة من البيانات باستعمال مدرج تكراري؟ إذا كانت إجابتك نعم، فوضح لماذا؟ وإذا كانت إجابتك لا، فأعط مثلاً مضاداً ووضحه.



٢٦ **إجابة قصيرة:** بيّن التمثيل الآتي متوسط أعداد السيارات التي باعها معرض شهرياً.

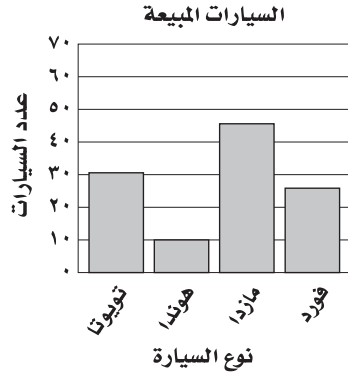

ما أفضل قيمة يمكنك التنبؤ بها لعدد سيارات الهوندا التي تباع في سنة كاملة؟

٢٥ مُثلت نتائج مسح حول الكتب المفضلة لدى مجموعة من الطلاب كما يأتي:
الكتب المفضلة

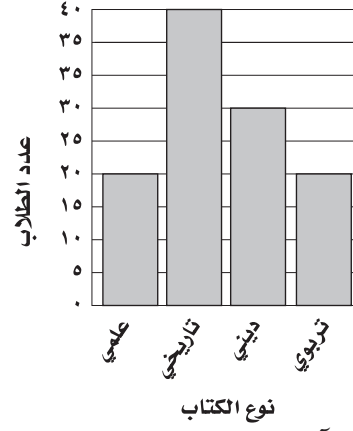

أي الجمل الآتية صحيحة حول هذا المسح؟
 (أ) عدد الذين يفضلون الكتب الدينية أقل من عدد الذين يفضلون الكتب العلمية.
 (ب) عدد الذين يفضلون الكتب التاريخية ضعف عدد الذين يفضلون الكتب العلمية.
 (ج) معظم الطلاب يفضلون الكتب الدينية.
 (د) عدد الذين يفضلون الكتب الدينية نصف عدد الذين يفضلون الكتب العلمية.

مراجعة تراكمية

درجات الطلاب					
٢٥	٣٦	٤٦	١٥	٣٠	٥٣
٤٠	٣٢	١٧	٤٥	٤١	٣١
٥٦	٥٠	٥٢	٤٧	٢٦	٤٠
٤٣	٥٦	٥١	٥٠	٥٥	٥٠
	٤٤	٤٧	٥٣	٢٣	١٩

٢٧ بيّن الجدول المجاور درجات ٢٩ طالباً في اختبار درجته العظمى ٦٠. أوجد كلاً من الوسط الحسابي والمنوال لهذه البيانات. (الدرس ٦-٢)

٢٨ ما النسبة المئوية للعدد ١٦ من ٨٠؟ (الدرس ٥-٤)

الاستعداد للدرس اللاحق

٢٩ مهارة سابقة: مثل بياناً الدالة التي يوضّحها الجدول الآتي.

ثمن البرتقال	
الكتلة (كيلوجرام)	الثمن (ج)
١	٣
٢	٦
٣	٩
٤	١٢





استعمال التمثيلات البيانية للتنبؤ

٤ - ٦

نشاط

عدد الكرات	ارتفاع الماء (سم)
٠	
٥	
١٠	
١٥	
٢٠	

- صبّ قَدْرًا من الماء في كوب كبير نسبيًا .
- قس ارتفاع الماء وسجّله في جدول مشابه للجدول المجاور .
- ضع ٥ كرات زجاجية في الكوب؟ وقس ارتفاع الماء، وسجّله .
- استمر في إضافة الكرات الزجاجية، ٥ كرات في كل مرة؛ حتى يصبح عددها في الكوب ٢٠ كرة. وبعد كل مرة قس ارتفاع الماء وسجّله .
- ١ ما مقدار التغير في ارتفاع الماء بعد كل إضافة للكرات الزجاجية؟
- ٢ تنبأ بارتفاع الماء عندما يصبح عدد الكرات الزجاجية في الكوب ٣٠ كرة، ووضح كيف توصلت إلى ذلك؟
- ٣ افحص صحة تنبؤك بوضع ١٠ كرات جديدة في الكوب .
- ٤ مثل البيانات التي سجّلتها في الجدول .

فكرة الدرس:

أحلّ التمثيل بالخطوط وشكل الانتشار لأتوصل إلى تنبؤات واستنتاجات.

المفردات:

التمثيل بالخطوط

شكل الانتشار

يُسمى التمثيل الذي أنشأته في النشاط **التمثيل بالخطوط**، وهو يفيد في التنبؤ بأحداث مستقبلية؛ لأنه يبين العلاقات أو التغيرات عبر الزمن.

استعمال التمثيل بالخطوط للتنبؤ

مثالان

- ١ **درجة الحرارة:** يبيّن التمثيل التالي العلاقة بين قراءات درجات الحرارة السيليزية والفهرنهايتية. استعمل هذا التمثيل للتنبؤ بدرجة الحرارة الفهرنهايتية التي تقابل درجة الحرارة السيليزية ٣٥° س.

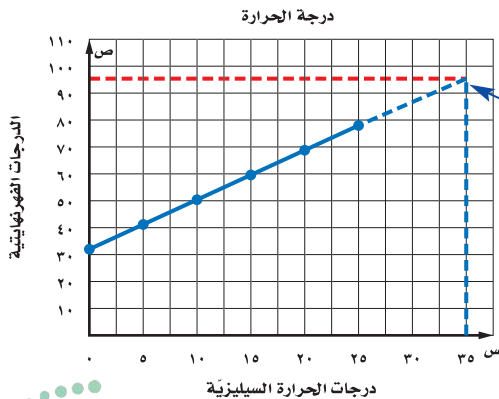

أكمل التمثيل بخط متقطع بالاتجاه نفسه حتى يتقاطع مع الخط العمودي للدرجة ٣٥° س، وارسم نقطة هناك، ثم أوجد القيمة الفهرنهايتية التي تقابل هذه النقطة.

إذن درجة الحرارة ٣٥° س تكافئ الدرجة ٩٥° ف تقريبًا.



مدرسة: يبين التمثيل أدناه عدد الطلاب المسجلين في إحدى المدارس خلال عدد من السنوات السابقة. إذا استمر الاتجاه نفسه، فما عدد الطلاب الذين سيلتحقون بالمدرسة عام ١٤٤٦هـ؟

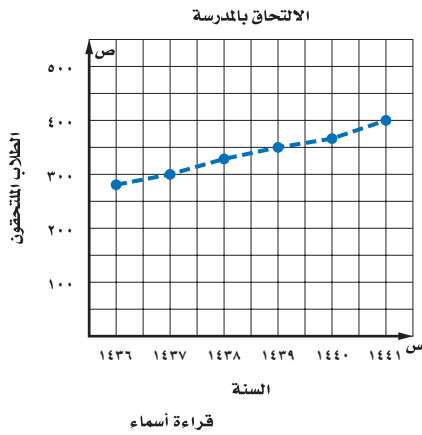

إذا استمر الاتجاه نفسه، فإن عدد الطلاب الملتحقين بالمدرسة عام ١٤٤٦هـ سيكون حوالي ٥٢٥ طالبًا.

إرشادات للدراسة

المستقيبات المقطعة في مثال ٢ لا توجد بيانات تشير إلى ما بين النقاط التي تمثل التسجيل؛ لذا الخط المقطع يُستعمل لمساعدتك على رؤية اتجاه البيانات بسهولة.

تحقق من فهمك:

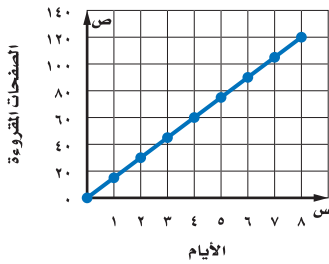

(أ) **قراءة:** قرأت أسماء كتابًا خلال عطلة الصيف، والتمثيل المجاور يبين الوقت الذي استغرقت في قراءة الكتاب. تنبأ بعدد الأيام التي تحتاج إليها أسماء لقراءة ١٥٠ صفحة من الكتاب.

مبيعات علب العصير	
العدد المبيع	الأسبوع
٥٠	١
٥٢	٢
٥٦	٣
٦٠	٤
٦٢	٥

(ب) **علب عصير:** يبين الجدول المجاور عدد علب العصير المباعة في أحد المحلات خلال خمسة أسابيع. مثل البيانات بالخطوط. وإذا استمر الاتجاه نفسه، فما عدد علب العصير المباعة في الأسبوع الثامن؟

يعرض **شكل الانتشار** مجموعتين من البيانات على الشكل نفسه، وهو مفيدٌ كالتمثيل بالخطوط) في إجراء التنبؤات؛ لأنه يبين اتجاهات البيانات. إذا كانت النقاط على شكل الانتشار متقاربة بحيث تقع على خط مستقيم، فإن مجموعتي البيانات تكونان مترابطتين أو بينهما علاقة.

إرشادات للدراسة

شكل الانتشار في العلاقات الطردية (الوجبة) عندما تزداد قيمة س تزداد قيمة ص، وفي العلاقات العكسية (السالبة) عندما تزداد قيمة ص تنقص قيمة س.

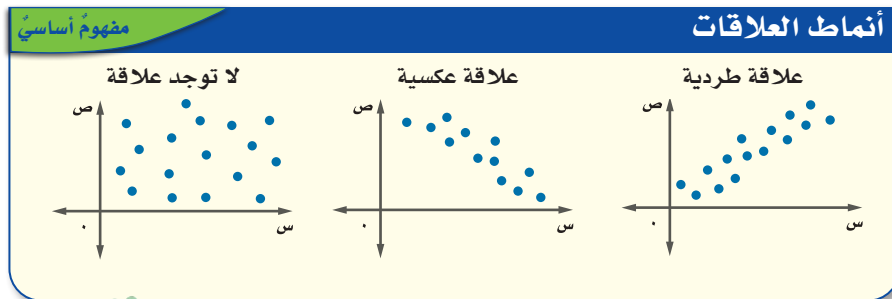

مثال

استعمال شكل الانتشار للتنبؤ

٣ **أرباح:** يبيّن شكل الانتشار أدناه أرباح إحدى الشركات منذ عام ١٤٢٠هـ إلى ١٤٤٠هـ (بالملايين)، تنبأ بقيمة أرباح الشركة عام ١٤٤٤هـ.

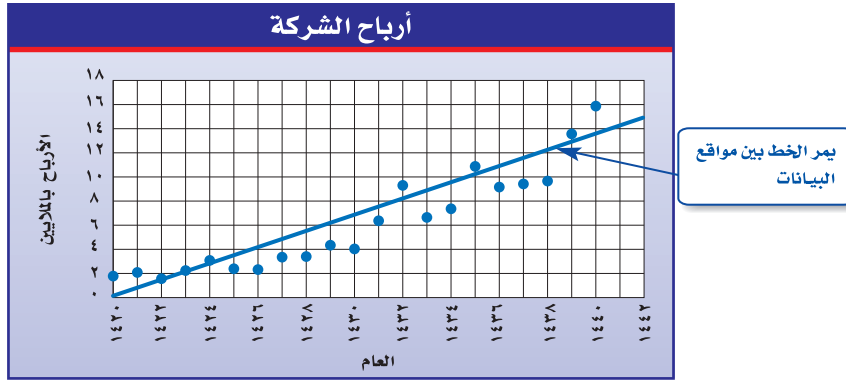

بالنظر إلى النمط، يمكن التنبؤ بالأرباح التي ستجنيها الشركة في عام ١٤٤٤هـ بحوالي ١٦٥٠٠٠٠٠٠ ريال.

تحقق من فهمك:

ج) **أرباح:** استعمل شكل الانتشار أعلاه للتنبؤ بأرباح الشركة عام ١٤٤٦هـ.

تأكد



سكان: التمثيل البياني المجاور يوضح مقدار الزيادة في عدد سكان إحدى المدن الصغيرة.

- ١ صف العلاقة بين مجموعتي البيانات.
- ٢ إذا استمر النمو بالمعدل نفسه، فكم يصبح عدد سكان المدينة عام ١٤٤٧هـ؟

المثالان ٢،١

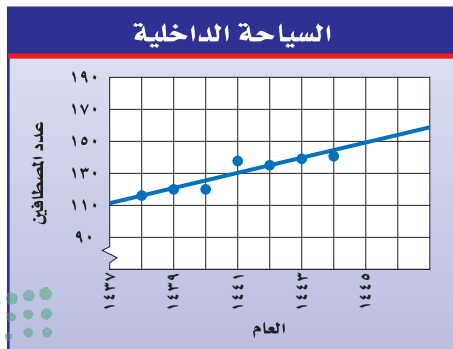

٣ **رحلات:** يبين شكل الانتشار المجاور عدد المصطافين في أحد متنزهات منطقة عسير (بالآلاف) كل عام، فما العدد المتوقع للمصطافين عام ١٤٤٦هـ؟

المثال ٣

للأسئلة	انظر الأمثلة
٥ - ٤	٢، ١
٧ - ٦	٣

مياه: للسؤالين ٤، ٥ استعمل التمثيل البياني المجاور الذي يمثّل الوقت الذي يستغرقه أحد المصانع في إنتاج مياه الشرب المعبأة.

٤ تنبأ بالوقت الذي يستغرقه المصنع في إنتاج ٣٥٤ قارورة.

٥ ما عدد القوارير التي ينتجها المصنع بعد ١٤ دقيقة؟

مدرسة: للسؤالين ٦، ٧، استعمل شكل الانتشار المجاور الذي يمثّل المدة التي قضاها الطلاب في الدراسة؛ استعداداً لاختبار اللغة العربية، ودرجاتهم في ذلك الاختبار.

٦ ما الدرجة التي يتوقع أن يحصل عليها طالب درّس مدة ساعة واحدة؟

٧ إذا حصل أحد الطلاب على درجة ٩٠ في الاختبار، فما المدة التقريبية التي استغرقها هذا الطالب في الدراسة؟

٨ الكمية المتوقعة: إذا كان الشّكل المجاور يبيّن

كميات الحشيش (نوعٌ من السّموم) المضبوطة عالمياً بالكجم، من عام ٢٠٠٠ إلى عام ٢٠٢٠، فالمطلوب:

أ. صفّ العلاقة بين مجموعتي البيانات.

ب. ما الكمية المتوقعة من الحشيش التي سيتمّ ضبطها في عام ٢٠٢٥؟ اشرح الإجابة

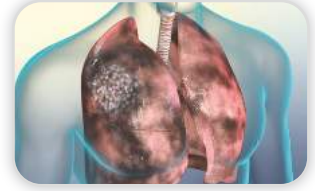

الربط مع الحياة:

يؤدي تدخين الحشيش إلى الإصابة بسرطان الجهاز التنفسي وتدهور وظائف الكبد.

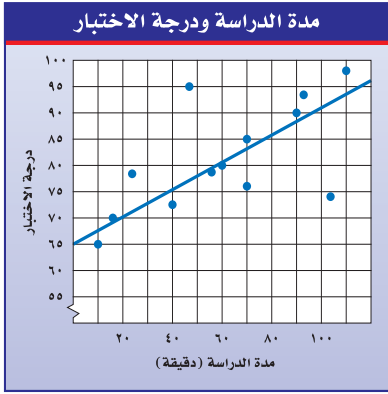

نوم: للأسئلة (٩ - ١١)، استعمل الجدول المجاور الذي يبين العلاقة بين عدد ساعات النوم قبل الاختبار، والدرجات التي تحققت في اختبار الرياضيات.

درجة الاختبار	ساعات النوم
٩٦	٩
٨٨	٨
٧٦	٧

٩ اعرض البيانات على شكل انتشار.

١٠ صفّ العلاقة بين مجموعتي البيانات.

١١ تنبأ بدرجة الاختبار لطالب نام ٥ ساعات.

١٢ بحث: استعمل الإنترنت أو أيّ مصدر آخر لإيجاد مثال من الواقع لشكل انتشار، وكتب وصفاً له، ثمّ وسّعه للتوصل إلى تنبؤات مستقبلية.

١٤ **اكتشف المختلف:** حدّد المفردة التي ليس لها خصائص المفردات الثلاث الأخرى. فسّر إجابتك.

شكل الانتشار

التمثيل بالأعمدة

المنوال

التمثيل بالنقاط

١٥ **الكتب** وضح كيف يمكن استعمال تمثيل بياني لعمل تنبؤات؟

تدريب على اختبار

١٧ بيّن التمثيل الآتي عدد الأشخاص الموجودين في بركة سباحة خلال أحد الأيام.

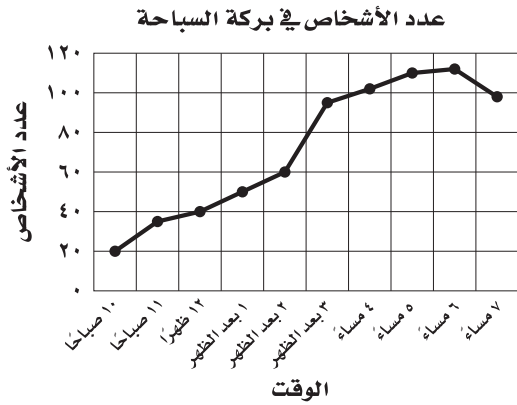

إذا علمت أن القائمين على البركة يحتاجون إلى منقذ إضافي. إذا زاد عدد الأشخاص في البركة على ١٠٠ شخص، ففي أي فترة مما يأتي تكون هناك حاجة لمنقذ إضافي؟

- (أ) ١٠ صباحاً - ١٢ ظهراً.
 (ب) ١٢ ظهراً - ٣ بعد الظهر.
 (ج) ٣ بعد الظهر - ٤ مساءً.
 (د) ٤ مساءً - ٦ مساءً.

١٦ بيّن التمثيل البياني الآتي عدد الدورات التي سبحتها محمد خلال عدة أيام.

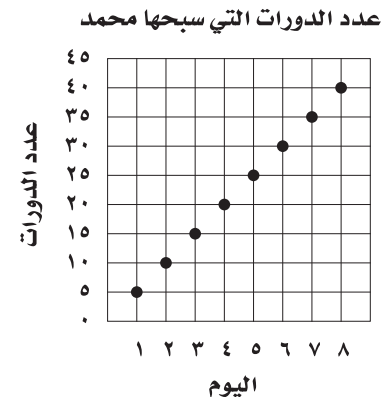

إذا استمر الاتجاه نفسه، فما عدد الدورات التي يسبحتها محمد في اليوم العاشر؟

- (أ) ٥٠
 (ب) ٦٥
 (ج) ٧٥
 (د) ١٠٠

مراجعة تراكمية

١٨ **ألوان:** من بين ٥٧ طالبًا، وجد أن ١٣ طالبًا يفضلون اللون الأحمر، و ١٦ يفضلون الأزرق، و ٢٠ يفضلون الأخضر، و ٨ يفضلون الأصفر. مثل هذه البيانات باستعمال الأعمدة. (الدرس ٦-٣)

١٩ ما الوسيط للبيانات ٥، ٦، ١٩، ٨، ٢٠، ٢٢، ٢٥؟ (الدرس ٦-٢)

الاستعداد للدرس اللاحق

٢٠ **مهارة سابقة:** كانت درجة الحرارة في أحد الأيام ٣٧° عند الساعة ٥ مساءً، ثم أصبحت ٣٦° عند الساعة ٦ مساءً، ثم ٣٥° عند الساعة ٧ مساءً. استعمل استراتيجية "البحث عن نمط"؛ للتنبؤ بدرجة الحرارة عند الساعة ٨ مساءً.



التمثيل بالأعمدة المزدوجة والخطوط المزدوجة

توسع
٤ - ٦

يمكن استعمال البرمجيات لتمثيل مجموعتين من البيانات، والمقارنة بينهما بالأعمدة والخطوط المزدوجة.

فكرة الدرس:

أستعمل البرمجيات لأمثل البيانات بالأعمدة المزدوجة والخطوط المزدوجة.

نشاط

مسافات التوقف (م)		السرعة (كلم / ساعة)
طريق مبتل	طريق جاف	
٧٥	٦٠	٨٠
١٠٠	٨٠	١٠٠
١٣٠	١٠٥	١١٠
١٦٠	١٣٠	١٣٠

١ يبين الجدول المجاور مسافات توقف السيارة في الطرق الجافة والطرق المبتلة. مثلها بالخطوط المزدوجة.

أعد صفحة جداول إلكترونية كما في الشكل أدناه.

مسافات التوقف			السرعة (كلم / س)
مسافة التوقف (م)		طريق جاف	
طريق مبتل	طريق جاف		٧٥
١٠٠	٨٠	١٠٠	١٠٠
١٣٠	١٠٥	١٣٠	١١٠
١٦٠	١٣٠	١٦٠	١٣٠

في العمودين B و C ، أدخل مسافات التوقف في الطرق الجافة والمبتلة على الترتيب.

في العمود A أدخل سرعة القيادة.

الخطوات التالية هي توجيه أمر لإنشاء تمثيل بالخطوط المزدوجة.

١ ظلل البيانات في العمودين B و C من الخلية B2 إلى C6.

هذا يعني قراءة البيانات في العمودين B و C.

٢ انقر على أيقونة تخطيط من قائمة إدراج.

٣ اختر النمط الخطي، وانقر التالي.

٤ لتسمية محور السينات، اختر متسلسلة، وانقر الأيقونة المجاورة للرمز المحدد لعناوين محور (س) للفتة.

٥ ظلل البيانات في عمود A من A3 إلى A6.

٦ انقر التالي، ثم أدخل عنوان التمثيل، وسمِّ محوري السينات والصادات.

٧ انقر التالي، ثم إنهاء.



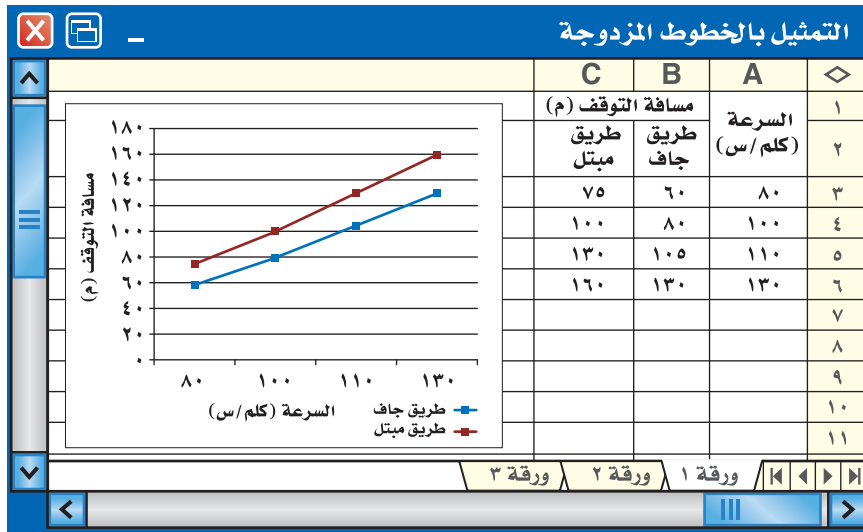

نشاط

- ٢ مثل البيانات في النشاط السابق بالأعمدة المزدوجة.
- ظلّل البيانات في العمودين B و C من الخلية B2 إلى C6.
 - انقر على أيقونة تخطيط من قائمة إدراج.
 - انقر على النمط العمودي ثم التالي؛ لاختيار التمثيل بالأعمدة.
 - كرّر الخطوات ٤ - ٧ في نشاط ١.

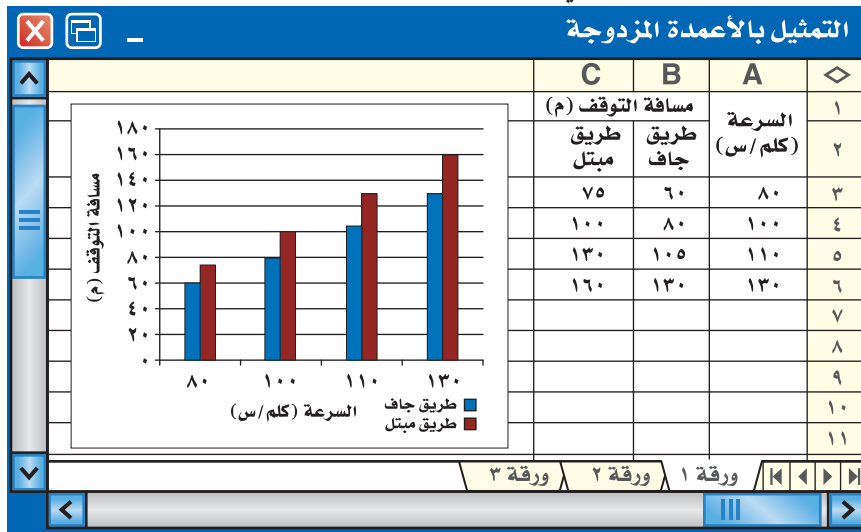

حلّ النتائج:

- ١ وضح الخطوات اللازمة لتمثيل مسافات التوقف السابقة بالخطوط المزدوجة مضيئاً إليها السرعات التالية: ٩٠، ١٠٥، ١٢٠.
- ٢ اجمع البيانات: اجمع مجموعتين من البيانات عن طلاب الصفين «الأول والثاني متوسط» الذين ولدوا في شهر رمضان وشوال وذوي القعدة وذوي الحجة. استعمل البرمجية لتسجيل تلك البيانات وتمثيلها بالأعمدة والخطوط المزدوجة، أي التمثيلين هو الأنسب؟ فسّر سبب اختيارك للتمثيل.





استراتيجية حل المسألة

٥ - ٦

فكرة الدرس: أحل المسائل باستعمال استراتيجية "استعمال التمثيل البياني".

استعمال التمثيل البياني

حسن: يبين الجدول التالي مدة الدراسة ودرجات اختبار ١١ طالباً في اللغة الإنجليزية.
مهمتك: استعمال التمثيل البياني لتنبأ بدرجة طالب درس مدة ٨٠ دقيقة.

مدة الدراسة ودرجات الاختبار											
١٠	٦٠	٧٥	٤٥	٩٠	٥٥	٧٠	٩٥	٦٠	٣٠	١٢٠	مدة الدراسة (دقيقة)
٦٥	٨٣	٨٧	٧٤	٩٥	٧٨	٧٧	٩٣	٩١	٧٧	٩٨	درجة الاختبار (%)



أنت تعلم عدد دقائق الدراسة، وتريد التنبؤ بدرجة الاختبار.		افهم
<p>مدة الدراسة ودرجات الاختبار</p> <p>ص</p> <p>درجة الاختبار (%)</p> <p>س</p> <p>مدة الدراسة (دقيقة)</p>	مثل البيانات؛ لتسهل على نفسك ملاحظة اتجاهات التغير بين مدة الدراسة والدرجة.	نظ
	يبيّن التمثيل البياني أنه كلما زادت مدة الدراسة، زادت درجة الاختبار، ويمكنك التنبؤ بأن درجة طالب درس مدة ٨٠ دقيقة هي ٨٨٪ تقريباً.	حل
	ارسم خطاً يكون قريباً من معظم النقاط قدر الإمكان كما هو مبين في الشكل. ويُلاحظ أن التقدير قريب من الخط؛ لذا فالنتيجة معقول.	تحقق

حل الاستراتيجية

١ وضح كيف يفيد تحليل التمثيل البياني في التوصل إلى استنتاجات سريعة حول مجموعة من البيانات.

٢ **الكتب** مسألة يكون استعمال التمثيل البياني فيها مفيداً في التحقق من صحة الحل.



حل المسائل (٣-٥) مستعملًا استراتيجية "استعمال التمثيل البياني":

للتمرنين ٣، ٤ استعمال الجدول الذي يبين العلاقة بين درجات الحرارة السيليزية والفهرنهايتية.

درجات الحرارة	
السيليزية	الفهرنهايتية
٠	٣٢
١٠	٥٠
٢٠	٦٨
٣٠	٨٦
٤٠	١٠٤

٣ مثل البيانات بيانيًا.

٤ افترض أن درجة الحرارة كانت ٢٥ سيليزية. قدر هذه الدرجة بالفهرنهايتية.

٥ أنشطة مدرسية: يبين الشكل أدناه عدد الطلاب الذين شاركوا في أربعة أنشطة مدرسية. ما النشاط الذي شارك فيه نصف عدد المشاركين في النشاط الرياضي تقريبًا؟

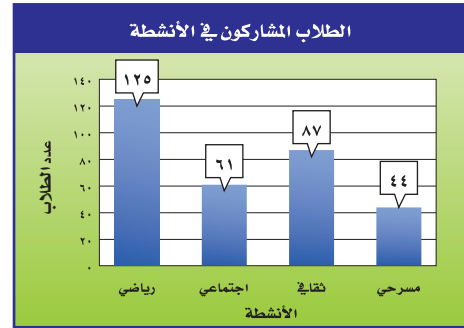

استعمل استراتيجية مناسبة لحل المسائل (٦-١٠)، وفيما يلي بعض هذه الاستراتيجيات:

- من استراتيجيات حل المسألة:
- التخمين والتحقق
- البحث عن نمط
- استعمال التمثيل البياني

٦ جبر: ما العددين التاليين في النمط الآتي:

٨، ١٨، ٣٨، ٧٨، ١٥٠، ؟

٧ تمرين رياضي: مشى مهند مدة ٨ دقائق يوم

الخميس، وينوي أن يمشي كل يوم ضعف المدة التي مشاها في اليوم السابق. ففي أي يوم سوف يمشي مدة تزيد على ساعة؟

٨ تمرين رياضي: يبين التمثيل بالأعمدة التالي عدد

الدقائق التي يتمرن فيها مالك خلال خمسة أيام. ما اليومان اللذان تمرن فيهما مالك مُدَدًا زمنية متساوية تقريبًا؟

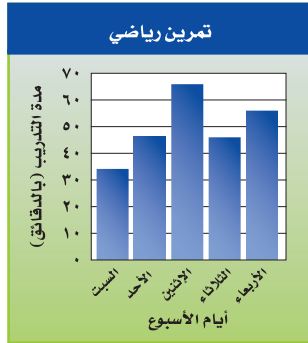

٩ جبر: أوجد عددين مجموعهما ٥٦، وحاصل

ضربهما ٧٨٣.

١٠ نظرية الأعداد: ما العدد الذي إذا ضرب في

نفسه كان الناتج ٣٢٤؟



اختبار الفصل

٤ **حشرات:** إذا أُعطيت أطوال مجموعة من الحشرات المختلفة بوحدة السنتيمتر كما يلي:
٣,٢٥ ، ٢,٩٥ ، ٦,٥ ، ٢,٣٧ ، ٣,١ ، ١,٨٧
فأوجد المتوسط والوسيط والمنوال، وقرب الناتج إلى أقرب منزلة عشرية.

٥ **اختيار من متعدد:** اعتماداً على البيانات أدناه، بين أي العبارات التالية صحيحة فيما يتعلق بمقاييس النزعة المركزية.

- ٤١ ، ٤٥ ، ٤٢ ، ٣٨ ، ٧٧ ، ٤٤ ، ٣٦ ، ٤٣
 (أ) المنوال أكثر المقاييس تأثراً بالقيم المتطرفة.
 (ب) الوسيط لا يتأثر بالقيم المتطرفة.
 (ج) المتوسط أكثر تأثراً بالقيم المتطرفة.
 (د) لا يتأثر أي من مقاييس النزعة المركزية بالقيم المتطرفة.

٦ **درجات:** أنشئ مدرجاً تكرارياً لدرجات اختبار اللغة الإنجليزية التالية: ٧٩، ٧٦، ٨٣، ٩٠، ٨٢، ٧٦، ٩٥، ٨٢، ٩٥، ٨٥، ٩٣، ٨١، ٦٣.

مراكز صحية: يبين التمثيل الآتي أعداد المراكز الصحية في خمس مناطق سعودية في عام ١٤٣٧هـ. استعمل هذا التمثيل للإجابة عن السؤالين ١، ٢.

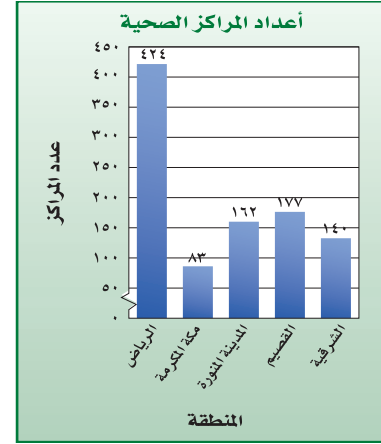

١ ما العدد التقريبي لجميع المراكز الصحية التي بينها التمثيل البياني؟

٢ ما المنطقة التي فيها أقل عدد من المراكز الصحية؟

٣ يبين شكل الانتشار الآتي الأرباح الشهرية لمحل بيع ملابس خلال الشهور الستة الأولى من عام ١٤٣٨هـ (بآلاف الريالات). تنبأ بقيمة أرباح المحل في شهر شعبان من العام نفسه.

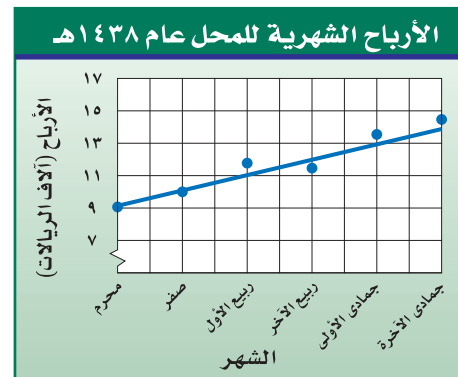

الاختبار التراكمي (٦)

اختيار من متعدد

القسم ١

اختر الإجابة الصحيحة:

١ حصل كل من طارق وحسام وياسر (في منافسة الطالب المثالي في المدرسة) على: ٢٥٠، ١٠٠، ٥٠ نقطة على التوالي. فأَيُّ الأشكال الآتية يمثل نتائج المنافسة؟

نتائج المنافسة

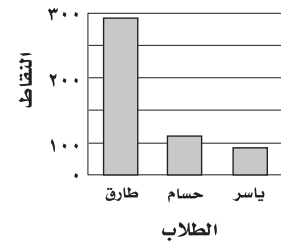

نتائج المنافسة

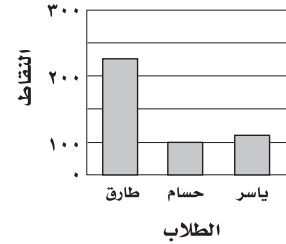

نتائج المنافسة

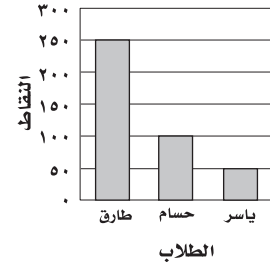

نتائج المنافسة

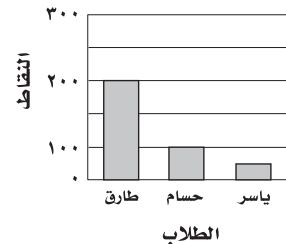

٢ حصل عبدالرحمن على الدرجات التالية في ٥ مواد: ٢٠، ٣٢، ٢٨، ٢١، ٢٤. ما الدرجة التي يجب أن يحصل عليها في المادة السادسة بحيث يكون الوسيط والمنوال متطابقين؟

- (أ) ٣٢ (ب) ٢٤
(ج) ٢١ (د) ٢٠

٣ اشترى معرض ٥ سيارات مستعملة بـ ١٢٨٠٠٠ ريال، ثم اشترى سيارة أخرى بـ ١٨٤٠٠ ريال، ما متوسط سعر السيارة الواحدة؟

- (أ) ١٢٨٠٠ (ب) ١٨٤٠٠
(ج) ٢٤٤٠٠ (د) ٢٤٠٠٠

٤ تتصدق هند على الفقراء بمبالغ متفاوتة شهرياً كالتالي: ١٢٠، ٩٠، ٧٥، ١٠٥، ٨٥، ١٥٠. ما وسيط هذه الصدقات؟

- (أ) ٩٠ (ب) ٩٧,٥
(ج) ١٠٤,١٧ (د) ١٠٥

٥ يبين الشكل أدناه عدد الحاضرين في المهرجان الصيفي خلال الفترة ما بين ١٤٣٢هـ - ١٤٣٧هـ. إذا استمر الحضور في الاتجاه نفسه، فماذا تتوقع أن يكون عدد الحاضرين عام ١٤٤٠هـ؟

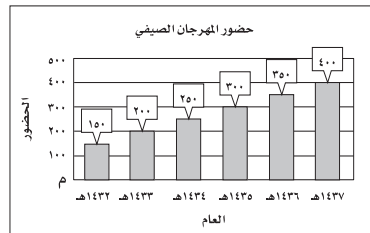

- (أ) أقل من ٢٠٠ (ب) ما بين ٧٠٠، ٨٠٠
(ج) ما بين ٥٠٠، ٦٠٠ (د) أكبر من ٨٠٠



الإجابة القصيرة

القسم ٢

أجب عن السؤال التالي:

٦ يُباع عقد من الخرز بسعر ١٨ ريالاً. إذا أعلن المحلّ عن تخفيضات بنسبة ١٥٪ على كلّ سلعة تُباع فيه، فما ثمن العقد بعد التخفيضات؟

الإجابة المطولة

القسم ٣

للسؤالين ٧ و ٨ استعمل التمثيل بالنقاط الذي يبين عدد الساعات التي يقضيها الطلاب في مشاهدة التلفاز كل أسبوع.

عدد ساعات مشاهدة التلفاز

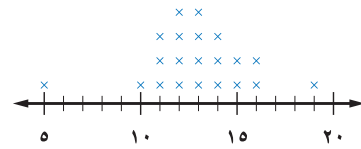

٧ عيّن التجمعات والفجوات والقيم المتطرفة.

٨ صف كيف يتغير مدى البيانات إذا تم حذف القيمة ٥ من مجموعة البيانات.

أدرب



من خلال الإجابة عن الأسئلة؛ حتى أعزز ما تعلمته من مفاهيم وما اكتسبته من مهارات.

وزارة التعليم

أنا طالبٌ معدٌّ للحياة، ومتنافسٌ عالمياً.

هل تحتاج إلى مساعدة إضافية؟

إذا لم تجب عن السؤال...

فراجع الدرس...

٨	٧	٦	٥	٤	٣	٢	١	
٢-٦	١-٦	٥-٥	مهارة سابقة	٢-٦	٢-٦	٢-٦	٣-٦	

وزارة التعليم

Ministry of Education

2025 - 1447

الفصل ٦ : الاختبار التراكمي (٦) ٧٣

الاحتمال

الفكرة العامة

- أجد فضاء العينة واحتمال وقوع حادثة.

المفردات:

الاحتمال (٧٦)

فضاء العينة (٨٤)

الربط مع الحياة:



طقس: يتم جمع البيانات باستخدام أدوات وعوامل محددة ليتنبأ الخبراء بأحوال الطقس على الفترات القصيرة والطويلة وعادة يتحدثون عن احتمالية سقوط الأمطار إما بعبارات وصفية أو نسب مئوية.

المَطْوِيَّاتُ

مُنظَّمُ أَفْكَارٍ

الاحتمال: اعمل هذه المطوية لتساعدك على تنظيم ملاحظتك، وابدأ بـ ٩ أوراق من دفتر الملاحظات:



٢ قُصَّ حاشية عرضها ٥, ٢ سم على طول الحافة اليمنى لنصف الورقة.



١ اطوِ الأوراق عرضياً من المنتصف؛ لتشكيل مطوية.

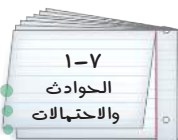

٤ كرر القص واللصق كما في الخطوتين ٢, ٣ لجميع الأوراق، المتبقية وخصص كلاً منها لدرس، ثم ثبَّتْها معاً لتشكِّل المطوية.

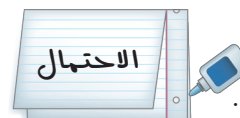

٣ ألصق الحاشية ٥, ٢ سم من الأسفل، وكتب عنوان الفصل على الجزء الخارجي وسجِّل ملاحظتك على الجزء الداخلي.



التهيئة

أجب عن الاختبار التالي:

انظر إلى المراجعة السريعة قبل بدء الإجابة عن الاختبار.

مراجعة للريضة

مثال ١: أوجد ناتج ضرب $٤ \times ٥ \times ٦ \times ٧$

اضرب من اليمين إلى اليسار $٤ \times ٥ \times ٤٢ = ٤ \times ٥ \times ٦ \times ٧$

$$٤ \times ٢١٠ =$$

$$٨٤٠ =$$

اختبار للريضة

أوجد ناتج الضرب في كل مما يأتي: (مهارة سابقة)

$$٦ \times ٢٤$$

$$١٥ \times ٧$$

$$٦ \times ٧ \times ٨$$

$$٥ \times ٦ \times ٧$$

$$٧ \times ٨ \times ٩ \times ١٠$$

$$٣ \times ٤ \times ٥ \times ٦$$

٤ أعمال: يتقاضى سلمان ٥٠ ريالاً في الساعة. إذا عمل

٥ ساعات يومياً، فكم يكون دخله في ٧ أيام؟ (مهارة سابقة)

مثال ٢: اكتب الكسر $\frac{٢١}{٢٨}$ في أبسط صورة.

اقسم البسط والمقام على ٧

$$\frac{٣}{٤} = \frac{٢١}{٢٨}$$

اكتب كلاً من الكسور التالية في أبسط صورة: (مهارة سابقة)

$$\frac{٥}{١٥}$$

$$\frac{٤}{٩}$$

$$\frac{٣}{١٨}$$

$$\frac{٨}{١٢}$$

١٢ إذا كان معدّل نوم الشاب اليافع ٨ ساعات يومياً، فما

نسبة ما ينامه من اليوم؟ (مهارة سابقة)

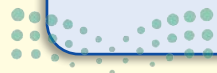



الحوادث والاحتمالات

٧-١

استعد

كعكة جبن	
شوكولاتة	عادية
فانيليا	توت



طعام: يمثل الشكل المجاور كعكة جبن مكونة من أربعة أنواع مختلفة. استعن بالشكل في الإجابة عما يأتي:

١ ما الكسر الذي يدل على قسم الشوكولاتة في الكعكة؟ اكتبه في أبسط صورة.

٢ افترض أن صديقك أعطاك قسمًا دون أن يسألك أي الأنواع تفضل، فهل فرصة الحصول على قسم التوت مساوية لفرصة الحصول على قسم الفانيليا؟

فكرة الدرس:

أجد احتمال وقوع حادثة.

المفردات:

النواتج

الحادثة

الاحتمال

عشوائي

الحادثة المتممة

النواتج هي كل ما يمكن أن ينتج عن تجربة ما. و**الحادثة** هي ناتج واحد أو مجموعة نواتج. فالحصول على قطعة الفطيرة العادية هي حادثة. وتسمى فرصة أو إمكانية وقوع الحادثة **احتمال** الحادثة.

مفهوم أساسي

الاحتمال

التعبير اللفظي: إذا كانت النواتج لها إمكانية الحصول نفسها، فإن احتمال حادثة هو نسبة عدد النواتج في الحادثة إلى العدد الكلي للنواتج الممكنة.

$$\text{الرّموز: } \text{ح (حادثة)} = \frac{\text{عدد النواتج في الحادثة}}{\text{العدد الكلي للنواتج}}$$

إيجاد الاحتمال

مثال

١ ما احتمال الحصول على عدد زوجي عند رمي مكعب أرقام مرة واحدة؟

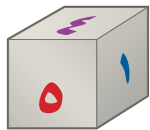

$$\text{ح (عدد زوجي)} = \frac{\text{عدد الأعداد الزوجية الممكنة}}{\text{العدد الكلي للنواتج}} = \frac{3}{6} = \frac{1}{2}$$

فاحتمال الحصول على عدد زوجي هو $\frac{1}{2}$ أو ٥٠٪.

تحقق من فهمك:

عند رمي المكعب السابق، أوجد الاحتمالات التالية، وكتبها في أبسط صورة:

(أ) ح (عدد فردي) (ب) ح (٥ أو ٦) (ج) ح (عدد أولي)

إرشادات للدراسة

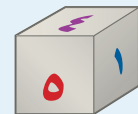

مكعب الأرقام

هو مكعب مكتوب على أوجهه الستة الأرقام من ١ إلى ٦.



نقول: إن النواتج تحدث عشوائياً إذا حدث كل ناتج منها مصادفة، فمثلاً عند رمي مكعب الأرقام، فالنواتج تحدث عشوائياً.

مثال من واقع الحياة

حفلة مدرسي: يعزم أحمد وأصدقاؤه الثلاثة تنظيم حفل المدرسة في نهاية العام، اتفقوا على أن من يقدم فقرات الحفل هو من يحصل على أصغر عدد يظهر على مكعب الأرقام. إذا حصل أصدقاء أحمد على الأعداد ٦، ٥، ٢، فما احتمال أن يقدم أحمد فقرات الحفل؟

إن نواتج رمي مكعب الأرقام هي: ١، ٢، ٣، ٤، ٥، ٦. ولكي يقدم أحمد فقرات الحفل فعليه أن يحصل على العدد ١. ليكن ح (P) هو احتمال أن يقدم أحمد فقرات الحفل.

$$ح(P) = \frac{\text{عدد النواتج التي تجعل أحمد يقدم فقرات الحفل}}{\text{العدد الكلي للنواتج}}$$

$$= \frac{1}{6} = \frac{\text{العدد الكلي للنواتج ٦، أحدها يجعل أحمد يقدم الحفل}}{6}$$

لذا فاحتمال أن يقدم أحمد فقرات الحفل هو $\frac{1}{6}$ ، أو حوالي ١٧٪.

تحقق من فهمك:

العدد	الوظيفة
٦	فني
٤	محاسب
٣	سائق
١	مهندس

الحج: يعمل في شركة ١٤ موظفًا كما هو مبين في الجدول. إذا اختارت الشركة أحد الموظفين عشوائياً لأداء فريضة الحج لهذا العام على نفقة الشركة، فأوجد احتمالات الحوادث التالية، واكتبها في أبسط صورة:

- (د) ح (سائق) (هـ) ح (موظف)
(ز) ح (طبيب) (ح) ح (فني أو سائق)



الربط مع الحياة:

بلغ عدد حجاج بيت الله الحرام القادمين من خارج المملكة عام ١٤٤٠ هـ ١٨٥٥٠٢٧ حاجًا.

المصدر:

البوابة الإلكترونية لوزارة الحج والعمرة
www.haj.gov.sa

احتمال وقوع حادث ما هو عدد يقع بين الصفر والواحد الصحيح، وقد يكون صفرًا أو واحدًا. لاحظ أنه يمكن كتابة الاحتمال على هيئة كسر اعتيادي أو كسر عشري أو نسبة مئوية، كما هو موضح على خط الأعداد أدناه.

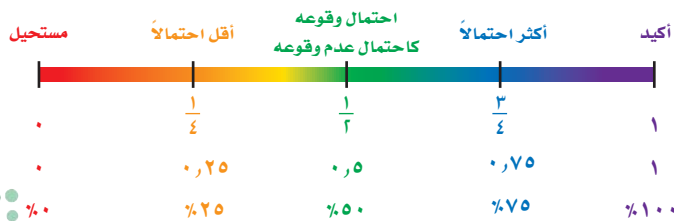

قد يشارك سلمان في الرحلة المدرسية أو لا يشارك فيها. هاتان الحادثتان هما **حادثتان متتامتان**. إن مجموع احتمال الحادثة واحتمال متممها يساوي ١، أو ١٠٠٪، وبالرموز:

$$ح(٢) + ح(١) = ١$$

إرشادات للدراسة

الحادثة البتية:

يُرمز لاحتمال عدم وقوع

الحادثة P بالرمز (\bar{P}) (ليس P)

أو $ح(\bar{P})$

بها أن:

$ح(٢) + ح(\bar{٢}) = ١$

فإن: $ح(\bar{٢}) = ١ - ح(٢)$

ونقرأ:

احتمال متبعية الحادثة P .

مثال الحوادث المتتمة

٣ حفل مدرسي: في مثال ٢، ما احتمال ألا يقدم أحمد فقرات الحفل؟ إن احتمال ألا يقدم أحمد فقرات الحفل هو متمم احتمال أن يقدم أحمد فقرات الحفل.

تعريف المتتمة $ح(٢) + ح(\bar{٢}) = ١$

ضع $ح(٢) = \frac{١}{٦}$ $١ = ح(\bar{٢}) + \frac{١}{٦}$

اطرح $\frac{١}{٦}$ من كل طرف $\frac{١}{٦} - \frac{١}{٦} = ١ - \frac{١}{٦}$

$ح(\bar{٢}) = \frac{٥}{٦} = ١ - \frac{١}{٦} = \frac{٦}{٦} - \frac{١}{٦}$

لذا فإن احتمال ألا يقدم أحمد فقرات الحفل هو $\frac{٥}{٦}$ ، أو حوالي ٨٣٪.

تحقق من فهمك:

مدرسة: قام معلم بتوزيع طلبة الصف الأول المتوسط على ٦ مجموعات، لتقوم كل مجموعة بنشاط ما. إذا استعمل المعلم قرصاً دوّاراً كما في الشكل؛ لتحديد ترتيب المجموعات لعرض نشاطاتهم، فما احتمال:

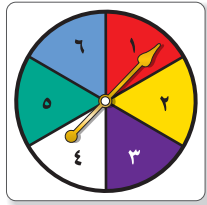

(أ) ألا تكون المجموعة الرابعة هي من تعرض نشاطها أولاً؟

(ب) ألا تكون المجموعة الأولى ولا الثالثة هي من تعرض نشاطها أولاً؟

تأكد



استعمل القرص الدوّار لإيجاد الاحتمالات التالية في أبسط صورة:

١ ح(م) ٢ ح(ق أو ر) ٣ ح(حرف علة)

المثال ١

كرات: وُضِعَ في كيس ٧ كرات زرقاء، و٥ كرات سوداء، و١٢ كرة حمراء، و٦ كرات برتقالية، ثم سُحِبَت كرة من الكيس بشكل عشوائي. أوجد الاحتمالات التالية، واكتبها في أبسط صورة:

٤ ح(سوداء) ٥ ح(حمراء أو برتقالية) ٦ ح(خضراء)

٧ ح(ليست زرقاء) ٨ ح(ليست حمراء ولا برتقالية) ٩ ح(ليست صفراء)

المثالان ٢، ٣

١٠ مسح: يبين الجدول عدد القصص التي قرأها طلاب الصف

الأول المتوسط. إذا اخترنا أحد الطلاب عشوائياً، فما احتمال

ألا يكون قرأ ٣ قصص أو أكثر؟

المثال ٣

عدد القصص	عدد الطلاب
صفر	٦
١-٢	١٥
٣ أو أكثر	٤

للأسئلة	انظر الأمثلة
١٤-١١	١
٢٠-١٧	٢
١٦، ١٥	٣
٢٥-٢١، ٢٣	٣

رُقمت ٢٠ بطاقة بالأعداد ١، ٢، ٣، ...، ٢٠، إذا سحبت بطاقة عشوائياً من مجموعة البطاقات العشرين، فأوجد الاحتمالات التالية، واكتبها في أبسط صورة:

- ١١ ح (١) ١٢ ح (٣ أو ١٣) ١٣ ح (مضاعفات العدد ٣)
 ١٤ ح (عدد زوجي) ١٥ ح (ليس ٢٠) ١٦ ح (ليس من عوامل العدد ١٠)

المشاركون	
٢٥	ذكور
١٥	إناث
١٠	مدينة الطائف
١٦	مدينة مكة
١٤	مدينة جدة

مسابقة: يبين الجدول عدد المشاركين في إحدى المسابقات في منطقة مكة المكرمة. افترض أنه تم اختيار أحد المشاركين عشوائياً للفوز بالمسابقة، فأوجد الاحتمالات التالية، واكتبها في أبسط صورة:

- ١٧ ح (أنثى) ١٨ ح (من مدينة الطائف)
 ١٩ ح (ذكر أو أنثى) ٢٠ ح (من مدينة مكة)
 ٢١ ح (ليس من مدينة الطائف) ٢٢ ح (من مدينة الطائف أو مدينة مكة)

أشجار: في بستان ٧٥ شجرة، من بينها ٨ شجرات تفاح. إذا جلس طفل في ظل إحدى الأشجار، فما احتمال ألا يكون قد جلس في ظل شجرة تفاح؟ اكتب إجابتك في أبسط صورة.

طقس: إذا كان احتمال تساقط الأمطار يوم غدٍ هو ٣٧٪، فما احتمال عدم تساقطها؟

مكتبة: في مكتبة صفية ٩٠ كتاباً، من بينها ٥٢ كتاباً علمياً. إذا اخترنا أحد الكتب عشوائياً، فما احتمال ألا يكون الكتاب علمياً؟

تحدّ: يحوي كيس ٦ كرات حمراء، و٤ زرقاء، و٨ خضراء. كم كرة من كل لون يمكن إضافتها إلى الكيس بحيث لا يتغير احتمال اختيار كرة من كل لون؟ وبرّر إجابتك.

اكتشف المختلف: عيّن زوج الاحتمالات الذي لا يمثّل احتمالات حادثة ومتممتها. وعلّل إجابتك.

٠، ٤٤، ٠، ٣٣

$\frac{1}{4}$ ، $\frac{6}{8}$

$\frac{3}{8}$ ، ٠، ٦٢٥

$\frac{2}{5}$ ، $\frac{3}{5}$

الكتب: عند سعيد ٥ جوارب سوداء، وجوربان بنيان، وجورب أبيض. إذا اختار جورباً بطريقة عشوائية، فحدّد ما إذا كانت الاحتمالات التالية معقولة أم لا. وبرّر إجابتك.

أ) ح (أسود) = $\frac{1}{3}$ ب) ح (أبيض) = $\frac{4}{5}$ ج) ح (بنّي) = $\frac{1}{4}$



تدريب على اختبار

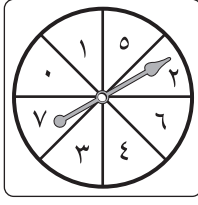

٣٠ مستعملاً القرص الدوار المجاور. ما احتمال أن يستقر المؤشر على عدد أقل من ٣؟

- (أ) ٢٥٪
 (ب) ٣٧,٥٪
 (ج) ٥٠٪
 (د) ٧٥٪

٢٩ سحبت كرة من كيس يحتوي على ٨ كرات زرقاء، و ١٥ كرة حمراء، و ١٠ كرات صفراء، و ٣ كرات بنية اللون بشكل عشوائي. ما احتمال أن تكون هذه الكرة بنية اللون؟

- (أ) ٠,٢٧
 (ب) ١١٪
 (ج) ٠,٠٨٣
 (د) $\frac{٣}{٨}$

مراجعة تراكمية

٣١ صحة: استعمل شكل الانتشار أدناه؛ وتنبأ بالطول المقابل لعمر ١٦ سنة. (مهارة سابقة)

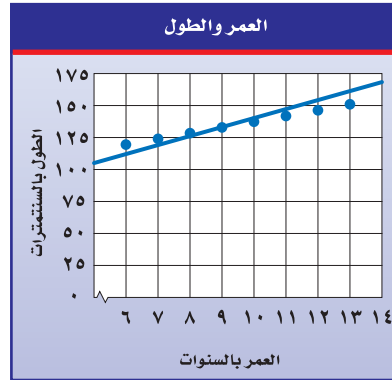

٣٢ مشتريات: اشترت نور خاتماً ذهبياً كان سعره ٤٨٠ ريالاً، وأجري عليه تخفيض نسبته ٥٪، كم ريالاً دفعت نور ثمناً للخاتم؟ (مهارة سابقة)

الاستعداد للدرس اللاحق

مهارة سابقة: اكتب كلاً من الكسور الآتية في أبسط صورة:

$\frac{١٥}{٣٠}$ ٣٥

$\frac{٦}{٨}$ ٣٤

$\frac{٢}{٦}$ ٣٣

$\frac{١٢}{٢٦}$ ٣٨

$\frac{١٨}{٣٢}$ ٣٧

$\frac{٦}{١٦}$ ٣٦





استراتيجية حل المسألة

٢-٧

فكرة الدرس: أحل المسائل باستعمال استراتيجية «إنشاء قائمة منظمة».

إنشاء قائمة منظمة

محمد: يقدم المقصف المدرسي قائمة وجبات إفطار متنوعة للطلاب، تتكون من ثلاثة عناصر: فطائر (الجبن أو الزعتر أو الدجاج)، عصائر (البرتقال أو التفاح أو الفراولة)، مع ثمرة فاكهة (موز أو عنب).

مهمتك: استعمل إنشاء قائمة منظمة لإيجاد عدد الخيارات المتاحة لوجبات الإفطار التي يقدمها مقصف المدرسة.

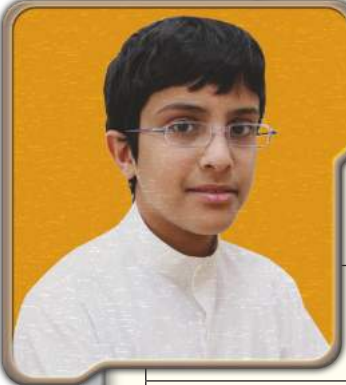

أفهم تريد إيجاد عدد الخيارات المتاحة لوجبات الإفطار بحيث تتضمن كل وجبة فطيرة، وعصيراً، وثمرة فاكهة.

نَظَّط أنشئ قائمة منظمة تتضمن الخيارات الممكنة لوجبة الإفطار. ولاحظ اختصار استعمال الحرف الأول من كل خيار؛ لتسهيل إعداد القائمة.

حل	وجبات الإفطار التي تحتوي فطيرة الجبن (ج):	وجبات الإفطار التي تحتوي فطيرة الزعتر (ز):	وجبات الإفطار التي تحتوي فطيرة الدجاج (د):
	ج، ب، م	ز، ب، م	د، ب، م
	ج، ب، ع	ز، ب، ع	د، ب، ع
	ج، ت، م	ز، ت، م	د، ت، م
	ج، ت، ع	ز، ت، ع	د، ت، ع
	ج، ف، م	ز، ف، م	د، ف، م
	ج، ف، ع	ز، ف، ع	د، ف، ع
	إذن هناك ١٨ خياراً ممكنًا لوجبات الإفطار التي يقدمها مقصف المدرسة.		
تحقق	تأكد أن كل نوع في مجموعات العناصر الثلاث؛ قد تكرر عدداً متساوياً من المرات مع الأنواع الأخرى، وهنا تكرر كل نوع من الفطائر ٦ مرات، وكل نوع من العصائر ٦ مرات، وكل نوع من الفاكهة ٩ مرات.		

حل الاستراتيجية

- ١ صف طريقة أخرى يمكن من خلالها إيجاد جميع الخيارات الممكنة لوجبات الإفطار التي يقدمها مقصف المدرسة.
- ٢ **الكتب** ما نوع المسائل التي يساعدك «إنشاء قائمة منظمة» في حلها؟ فسّر إجابتك.

٧ **أعداد:** ما العدد الذي إذا ضرب في ٥، ثم أضيف له ١٢ كان الناتج ١٤٧؟

٨ **أوراق نقدية:** يوجد لدى وفاء ٩ أوراق نقدية، قيمتها ٩٨ ريال. ما الفئات الممكنة لهذه الأوراق النقدية، وكم عددها في كل فئة؟

٩ **تسوق:** تريد هدى شراء جهاز محمول ثمنه ١٣٥٠ ريالاً، وقد حصلت على تخفيض قدرة ٢٠٪. ما التقدير الأنسب لسعر الجهاز بعد التخفيض؟

- (أ) ١٠٠٠ (ب) ٨٥٠
(ج) ١٢٠٠ (د) ١٣٣٠

١٠ **نمط:** أوجد الشكلين التاليين في النمط:

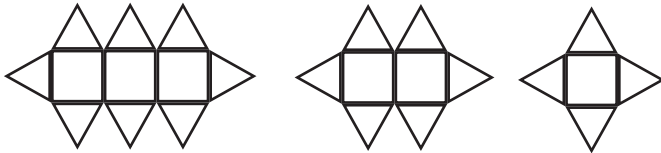

١١ **سفر:** على من يرغب حجز طائرة للسفر اختيار درجة المقعد، ونوع الوجبة، وخدمة الإنترنت، مع خدمة الشحن الجوي للأمتعة. إذا كانت درجات المقاعد المتاحة ٣ درجات مختلفة، وهناك أربعة أنواع من الوجبات، ونوعين من خدمة الإنترنت و٣ خدمات مختلفة لشحن الأمتعة. فما عدد الخيارات المتاحة عند حجز الطائرة؟

استعمل استراتيجية «إنشاء قائمة منظمة» لحل المسائل (٣ - ٥)، ووضّح إجابتك.

٣ **تطوع:** إذا أرادت سُميَّة العمل على توزيع ملابس شتوية للفقراء ضمن مشروع «كسوة الشتاء» الذي التحقت به من خلال المنصة الوطنية للتطوع؛ وكان عليها الاختيار في التنسيق بين سترات: سوداء، رمادية، وأوشحة من الصوف أو القطن، وقمصان حمراء أو زرقاء أو بيضاء. استعمل قائمة منظمة لإيجاد عدد الخيارات الممكنة كي تنسق سمية الملابس الشتوية.

٤ **فنون:** ضمن مشروع لإنجاز عمل فني لطلاب كلية الفنون؛ أُعطي الطلاب الخيارات وفق اللون والخامة ونوع العمل الفني، ويعرض الجدول التالي تلك الخيارات:

نوع العمل الفني	الخامة	اللون
مجسم	الخشب	الأبيض
لوحة	الحديد	الأسود
	النحاس	الذهبي
	الزجاج	

ما عدد الخيارات الممكنة التي يمكن لطلاب كلية الفنون الاختيار من بينها؟

٥ **نقود:** أوجد جميع النواتج الممكنة عند رمي ثلاث قطع نقد معاً.

استعمل استراتيجية مناسبة لحل المسائل (٦ - ١١):

- إنشاء قائمة منظمة
- البحث عن نمط
- التحقق من معقولية الإجابة
- التخمين والتحقق

٦ **نمط:** ما العددين التاليين في النمط

.....٥١٢، ٢٥٦، ١٢٨، ٦٤،



٨ **تعليم:** ترغب هديل الالتحاق بالجامعة بعد إنهاء دراستها الثانوية. إذا كانت الخيارات المتاحة لها تتمثل في نوع الدراسة: مجانية، أو مدفوعة جزئياً. التخصص: طب، أو هندسة، أو أمن سيبراني. وقت الدراسة: صباحي، أو مسائي. ما عدد الخيارات الممكنة للدراسة؟ (الدرس ٧-٢)

٩ تباع أحد المتاجر سماعات سلكية ولا سلكية. بألوان: أسود، أحمر، أزرق. (الدرس ٧-١)
٩ كم نوعاً من السماعات يعرضه المتجر؟

١٠ ما احتمال أن يشتري أحمد سماعة سلكية باللون الأحمر أو باللون الأزرق؟

١١ **أرقام:** ما احتمال الحصول على عدد يقبل القسمة على ٣ عند رمي مكعب الأرقام مرة واحدة؟ (الدرس ٧-١)

بطاقات: رُقمت ١٠ بطاقات بالأعداد الزوجية ٢، ٤، ٦، ٨، ١٠،، ٢٠. إذا سحبت بطاقة عشوائياً من مجموعة البطاقات، فأوجد الاحتمالات التالية واكتبها في أبسط صورة: (الدرس ٧-١)

١ ح (عدد فردي).

٢ ح (٦ أو ١٦).

٣ ح (ليس من عوامل العدد ٢٠).

٤ ح (مضاعفات العدد ٣).

٥ ح (عدد زوجي).

٦ **اختيار من متعدد:** إذا كان احتمال أن تطير الطائرة في يوم ممطر هو ٢٥٪، فما احتمال ألا تطير الطائرة في ذلك اليوم؟ (الدرس ٧-١)

(أ) ٢٥٪ (ب) ٥٠٪

(ج) ٧٥٪ (د) ١٠٠٪

٧ **سيارة:** إذا أراد سلطان أن يشتري سيارة فإن عليه أن يختار: نوع المقاعد: قماش أو جلد، لون السيارة: أسود، أو رمادي، أو أحمر. ونوع ناقل الحركة: أوماتيكي، أو يدوي. ما عدد الخيارات الممكنة لشراء السيارة؟ (الدرس ٧-٢)





عدّ النواتج

٣ - ٧



نشاط

- إليك لعبة احتمالية للاعبين.
- ضع كرتين خضراوين في الكيس أ، وكرة خضراء وأخرى حمراء في الكيس ب.
 - يسحب اللاعب الأول عشوائياً كرة من كل كيس. إذا حصل على كرتين من اللون نفسه، فإنه يحصل على نقطة، وإلا حصل اللاعب الثاني على نقطة. وتعاد الكرتان إلى الكيس.
 - يقوم اللاعب الثاني بما قام به اللاعب الأول. ويستمران في اللعب بهذا الأسلوب حتى يلعب كل منهما عشر مرات. ويفوز اللاعب الذي حصل على عدد أكبر من النقاط.

١ هل تظن أن هذه اللعبة عادلة؟ وضح إجابتك.

٢ لعب هذه اللعبة مع صديقك.

فكرة الدرس:

أجد فضاء العينة واحتمال وقوع حادثة.

المفردات:

فضاء العينة

الرسم الشجري

فضاء العينة هو مجموعة كل النواتج الممكنة في تجربة احتمالية. ويمكن استعمال الجداول أو **الرسم الشجري** لبيان النواتج في فضاء العينة.

مثال

إيجاد فضاء العينة

- ١ **استراحة:** في فترة الاستراحة يتناول طلاب مدرسة ما كوباً من الشاي، أو كوباً من القهوة. وقد يضعون سكرًا في الكوب أو لا، وقد يضيفون حليباً أو لا. أوجد النواتج الممكنة. كوّن جدولاً يبين جميع النواتج الممكنة.

النواتج الممكنة		
شاي	مع سكر	مع حليب
شاي	مع سكر	بدون حليب
شاي	بدون سكر	مع حليب
شاي	بدون سكر	بدون حليب
قهوة	مع سكر	مع حليب
قهوة	مع سكر	بدون حليب
قهوة	بدون سكر	مع حليب
قهوة	بدون سكر	بدون حليب

تحقق من فهمك:

- أ) **حقائب:** ينتج مصنع نوعين من حقائب السفر أ، ب. وبألوان مختلفة، هي: الأسود والبني والأزرق. أوجد فضاء العينة لجميع النواتج الممكنة.



مثال من اختبار

٢ ينتج مصنع نوعاً من السيارات بثلاثة ألوان، هي: الفضي والأحمر والأبيض، ويصنع السيارة بفتحة في السقف أو بدون فتحة. أيّ الجداول التالية يبين جميع النواتج الممكنة؟

النواتج	
فضي	بفتحة
أحمر	بدون فتحة
أبيض	بفتحة

(ج)

النواتج	
فضي	بفتحة
فضي	بدون فتحة
أحمر	بفتحة
أحمر	بدون فتحة
أبيض	بفتحة
أبيض	بدون فتحة

(أ)

النواتج	
فضي	بفتحة
أحمر	بدون فتحة
أبيض	بفتحة
فضي	بدون فتحة

(د)

النواتج	
فضي	بفتحة
أحمر	بدون فتحة
أبيض	بفتحة
فضي	بدون فتحة
أبيض	بفتحة

(ب)

اقرأ:

هناك ثلاثة ألوان: فضي وأحمر وأبيض، ونوعان للسقف: بفتحة أو بدون فتحة. أوجد الإمكانيات كافة.

حل:

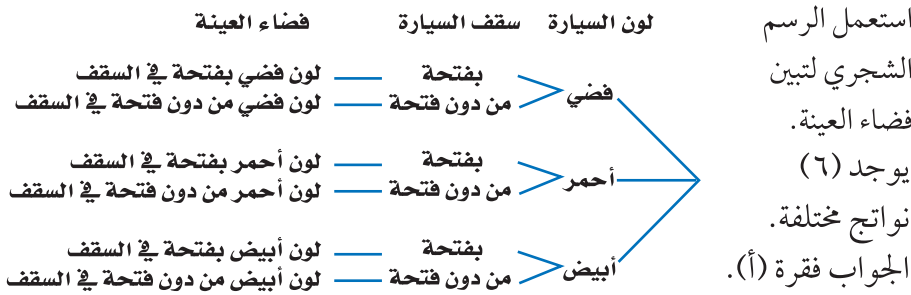

تحقق من فهمك:

(ب) يمكنك تناول شطيرة دجاج أو شطيرة جبن، وتشرب كوب عصير تفاح أو عصير برتقال. أيّ الجداول التالية يبين جميع النواتج الممكنة؟

النواتج	
عصير تفاح	شطيرة دجاج
عصير برتقال	شطيرة جبن

(ز)

النواتج	
عصير برتقال	شطيرة دجاج
عصير تفاح	شطيرة دجاج

(هـ)

النواتج	
عصير تفاح	شطيرة دجاج
عصير تفاح	شطيرة جبن
عصير برتقال	شطيرة دجاج

(ح)

النواتج	
عصير برتقال	شطيرة دجاج
عصير تفاح	شطيرة دجاج
عصير برتقال	شطيرة جبن
عصير تفاح	شطيرة جبن

(و)

يمكنك استعمال الجدول أو الرسم الشجري لإيجاد احتمال حادثة ما.

مثال إيجاد الاحتمال

٣ ألعاب: في اللعبة الواردة في بداية هذا الدرس، أوجد فضاء العينة، ثم أوجد احتمال فوز اللاعب الثاني.

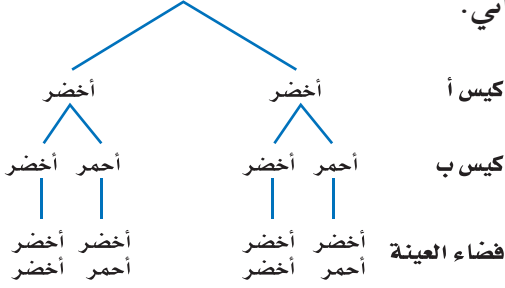

هناك ٤ نواتج متساوية الاحتمال
يفوز اللاعب الثاني في اثنين منها؛
لذا فإن احتمال فوز اللاعب الثاني
هو $\frac{2}{4}$ أو $\frac{1}{2}$.

تحقق من فهمك:



ج) ألعاب: رمت ريم ٣ قطع نقود. إذا كانت نتائج رمي القطع الثلاث كتابة فإنها تريح نقطة، وإذا كانت غير ذلك تريح سارة نقطة. أوجد فضاء العينة، ثم أوجد احتمال ربح ريم؟

إرشادات للدراسة

اللعبة العادلة

اللعبة العادلة هي تلك اللعبة التي يكون احتمال فوز أي لاعب فيها مساوياً لاحتمال فوز أي لاعب آخر. اللعبة في المثال الثالث لعبة عادلة.

تأكد

استعمل جدولاً أو رسماً شجرياً لإيجاد فضاء العينة في الحالتين التاليتين:

المثالان ٢،١

١ رمي مكعب أرقام مرتين.

٢ شراء حذاء أسود أو بني متوفر بمقاسات ٤١، ٤٢، ٤٣.

٣ اختيار من متعدد: يمكن الالتحاق بدورة صباحية أو مسائية تتدرب فيها على

المثال ٢

أحد الألعاب التالية: كرة قدم وكرة سلة وكرة طائرة. أيّ الجداول التالية يبين جميع النواتج الممكنة؟

النواتج (أ)		النواتج (ج)	
صباحي	قدم	صباحي	قدم
مسائي	سلة	مسائي	قدم
صباحي	طائرة	صباحي	سلة
صباحي	قدم	مسائي	سلة
مسائي	سلة	صباحي	طائرة
مسائي	طائرة	مسائي	طائرة

النواتج (ب)		النواتج (د)	
صباحي	قدم	صباحي	قدم
مسائي	سلة	مسائي	سلة
مسائي	طائرة	صباحي	طائرة

٤ ألعاب: تدير هدى مؤشراً مرتين على قرص مقسّم إلى أربعة أقسام متساوية، معنونة

المثال ٣

أ، ب، ج، د. إذا استقر المؤشر مرة واحدة على الأقل عند أ، فإن هدى تفوز، وإلا فإن

سعاد هي الفائزة. ما احتمال فوز سعاد؟

تدرّب، وحلّ المسائل

إرشادات للأستاذة

للأسئلة	انظر الأمثلة
٩-٥	٢٠١
١٠	٣

للأسئلة (٥-٨)، أوجد فضاء العينة باستعمال جدول أو رسم شجري:

- ٥ رمي مكعب أرقام وقطعة نقود.
- ٦ اختيار عدد من ١ إلى ٥، وأحد الألوان التالية: أحمر أو أزرق أو أبيض.
- ٧ اختيار حرف من كلمة "جبل"، وحرف علة من كلمة "وكيل".
- ٨ **ملا بيس**: يستطيع محمود شراء قميص كمه طويل أو قصير. ولونه رمادي أو أبيض. وحجمه صغير أو متوسط أو كبير.

مقبات	لحوم	حلوى
شوربة	غنم	كعكة فواكه
سلطة	دجاج	كعكة جبن
	سمك	

٩ **طعام**: مستعيناً بالفائمة المجاورة، اكتب فضاء العينة لوجبة طعام تتكون من نوع واحد من: المقبات واللحوم والحلوى.

١٠ **ألعاب**: يرمي محمد قطعة نقود ثلاث مرات. إذا ظهر الشعار مرتين على الأقل، فإن خالدًا هو الفائز، وإلا فإن محمدًا هو الفائز. اكتب فراغ العينة، ثم أوجد احتمال فوز محمد.

١١ **إحصاءات**: لدى عائلة ثلاثة أطفال. إذا كان احتمال أن يكون الطفل ذكرًا مساويًا لاحتمال أن يكون أنثى، ويساوي $\frac{1}{4}$ ، فأوجد الاحتمالات التالية:

- ١١ ح (الأطفال الثلاثة ذكور)
- ١٢ ح (على الأقل ذكر واحد)
- ١٣ ح (ذكوران وأنثى)
- ١٤ ح (على الأقل ذكوران)
- ١٥ ح (الطفلان الأكبران ولدان، والصغيرة أنثى)



الربط مع الحياة:

يبلغ متوسط حجم الأسرة في المملكة العربية السعودية ٦ أفراد تقريبًا، وذلك وفق إحصائية عام ١٤٢٥ هـ.

١٦ **زِّي رياضي**: يمكن أن يختار فريق المدرسة لكرة قدم قميصًا وبنطالًا بأحد الألوان التالية: الأخضر أو الأصفر أو الأبيض أو الأسود.

- ١٦ ما عدد الاحتمالات للزِّي الرياضي الذي يمكن للفريق ارتداؤه؟
- ١٧ إذا اختار الفريق القميص والبنطال عشوائيًا، فما احتمال أن يكون القميص أخضر اللون والبنطال أسود؟

١٨ **اختر طريقة**: يتضمّن اختبار مادة الفقه سؤالين من نوع الصواب والخطأ. إذا أجاب سعود عن هذين السؤالين بطريقة التخمين، فما احتمال أن تكون إجابته صحيحة؟ حدّد الطريقة المناسبة لحل المسألة، ثم حلّها.

تمثيل المسألة

آلة حاسبة

رسم شجري

١٩ **الكتب**: صف لعبة بين اثنتين باستعمال قطعة نقود، بحيث تكون فرصتا ربحهما متساويتين.

مسائل مهارات التفكير العليا

٢٠ يريد فارس اختيار طالب من كل من المجموعتين الآتيتين ليقدّم سيرته الذاتية أمام طلاب الفصل.

المجموعة ٢	المجموعة ١
نعمان	سالم
صالح	عوض
	حسن

أي مما يأتي يمثل جميع النواتج الممكنة؟

- (أ) {(سالم، نعمان)، (عوض، نعمان)، (حسن، نعمان)}.
- (ب) {(سالم، عوض)، (عوض، حسن)، (صالح، سالم)}.
- (ج) {(سالم، نعمان)، (عوض، نعمان)، (حسن، نعمان)، (سالم، صالح)، (عوض، صالح)، (حسن، صالح)}.
- (د) {(صالح، عوض)، (نعمان، حسن)، (سالم، صالح)، (نعمان، عوض)}.

مراجعة تراكمية

احتمالات: استعمل القرص الدوار المقسم إلى ٢٠ منطقة متطابقة مرقمة من ١ حتى ٢٠؛ لإيجاد الاحتمالات الآتية في أبسط صورة. (الدرس ٧-١)

- ٢١ ح (عدد أولي) ٢٢ ح (ليس عددًا زوجيًا)
- ٢٣ ح (مضاعف للعدد ٢) ٢٤ ح (عامل للعدد ١٠)

أوجد كل عدد مما يأتي، وقربه إلى أقرب عشر إذا لزم الأمر: (مهارة سابقة)

- ٢٥ ٤٣٪ من ٢٦٦ ٢٦ ١٧٪ من ٩٢ ٢٧ ٢,٥٪ من ٤٤

الاستعداد للدرس اللاحق

مهارة سابقة: اضرب:

- ٢٨ ٢٢ × ٧ ٢٩ ١٦ × ١١
- ٣٠ ٢٠ × ٢٣ ٣١ ٤ × ١٣١





مبدأ العدّ الأساسي

٧ - ٤

استعدّ

المقاس	اللون
صغير	أسود
متوسط	بني
كبير	أزرق
	أبيض
	أحمر



تجارة: يبيع أحد المحلات حذاءً بألوان ومقاسات مختلفة.

١ ما عدد الألوان المتوافرة؟

٢ ما عدد المقاسات المتوافرة؟

٣ أوجد حاصل ضرب العددين الناتجين في (١)، (٢) أعلاه.

٤ استعمل الرسم الشجري لتجد عدد النواتج الممكنة لألوان ومقاسات الحذاء.

٥ ما العلاقة بين عدد النواتج الممكنة وحاصل ضرب العددين في (٣) أعلاه؟

فكرة الدرس:

أستعمل عملية الضرب لأجد عدد النواتج الممكنة، واحتمال وقوع حادثة.

المفردات:

مبدأ العدّ الأساسي

من النشاط السابق، لاحظت أنه يمكن استعمال عملية الضرب لإيجاد عدد نواتج فضاء العينة الممكنة بدلاً من الرسم الشجري. وتُسمى هذه الطريقة "مبدأ العدّ الأساسي"

مفهوم أساسي

مبدأ العدّ الأساسي

التعبير اللفظي: إذا كان n هو عدد النواتج الممكنة للحادثة P ، و m هو عدد النواتج الممكنة للحادثة B ، فإن عدد النواتج الممكنة للحادثة P متبوعة بالحادثة B هو $n \times m$.

إيجاد عدد النواتج الممكنة

مثال

١ احسب عدد النواتج الممكنة عند رمي قطعة نقود، ومكعب أرقام.

$$\begin{array}{c} \text{قطعة النقود} \\ \downarrow \\ 2 \end{array} \times \begin{array}{c} \text{مكعب أرقام} \\ \downarrow \\ 6 \end{array} = \begin{array}{c} \text{العدد الكلي} \\ \downarrow \\ 12 \end{array}$$

لذا فإن هناك ١٢ ناتجاً ممكناً.

تحقق: استعمل الرسم الشجري لتجد فضاء العينة.

تحقق من فهمك:

أ) احسب عدد النواتج الممكنة عند اختيار حذاء إذا توافر ٤ ألوان،

و ٣ مقاسات مختلفة منه.



يمكن استعمال مبدأ العدّ الأساسي لإيجاد عدد النواتج الممكنة، وحل مسائل احتمالية في مسائل أكثر تعقيداً يكون فيها أكثر من حادثتين.

مثال من واقع الحياة

أجهزة التسجيل		
اللون	الطول	الارتفاع
أسود	٣٥ سم	١٥ سم
بني	٤٥ سم	٢٠ سم
أبيض	٥٥ سم	٢٥ سم
		٣٠ سم
		٣٥ سم

تقنية: يبيع محل تجاري أجهزة تسجيل بأطوال وارتفاعات وألوان مختلفة كما هو مبين في الجدول المجاور، إذا اخترنا جهازاً بطريقة عشوائية، فما احتمال أن يكون ارتفاعه ٣٠ سم، وطوله ٤٥ سم، ولونه بنياً؟

$$\text{مبدأ العدّ الأساسي} \quad 45 = 3 \times 3 \times 5$$

الارتفاع الطول اللون

هناك ٤٥ ناتجاً ممكناً، من بينها ناتج واحد فقط يحقق الشرط المطلوب. لذا فالاحتمال المطلوب هو $\frac{1}{45}$.

تحقق من فهمك:

(ب) **تقنية:** إذا أضاف المحل التجاري لوناً آخر هو اللون الأزرق، فكم يصبح عدد النواتج الممكنة؟ وما احتمال الحصول على جهاز ارتفاعه ٢٥ سم، وطوله ٥٥ سم، ولونه بني عند اختيار أحدها عشوائياً؟

تأكد

استعمل مبدأ العدّ الأساسي لتجد عدد النواتج الممكنة في الحالات التالية:

١ رمي قطعة نقود ثلاث مرات.

٢ اختيار شطيرة وكوب عصير عشوائياً، على فرض أن هناك ٤ أنواع من الشطائر و٣ أنواع عصير.

٣ ظهور عدد على مكعب الأرقام، واختيار كرة من الكيس المجاور.



٤ **ملايس:** لدى عامر ٤ عُتْر و ٦ أثواب و ٣ أزواج أحذية. إذا اختار عُتْرًا وثوبًا وحذاءً بطريقة عشوائية، فما عدد النواتج الممكنة؟ وما احتمال أن يختار زيًا بعينه؟ (أي نوعًا معينًا للعُتْر، ولونًا معينًا للثوب، ونوعًا معينًا من الأحذية).

تدرّب، وحلّ المسائل

للأسئلة (٥-٩)، استعمل مبدأ العد الأساسي لتجد عدد النواتج الممكنة في الحالات التالية:

إرشادات للأسئلة

للأسئلة	انظر الأمثلة
٩-٥	١
١١	٢

٥ اختيار شهر من أشهر السنة ويوم من أيام الأسبوع.

٦ رمي مكعب أرقام، وقطعتي نقود.

٧ اختيار فريق من فرق كرة القدم البالغ عددها ٨. واختيار لاعبك المفضل من بين ١٠ لاعبين.

٨ اختيار عدد من الأعداد من ١ إلى ٢٠، واختيار لون من ٧ ألوان متوافرة.

٩ اختيار كوب شاي بالنكهة العادية، أو النعناع، أو الزنجبيل، أو الليمون، سواءً أكان مضافاً فيه السكر أو بدونه، وفي كوب زجاجي أو ورقي.

١٠ **ملايس:** أعلن أحد المتاجر أنه سيعرض قميصًا مختلفًا كل يوم من أيام السنة الهجرية. إذا كان هناك ٣٢ نوعًا و ١١ لونًا، فهل يُعد هذا الإعلان دقيقًا؟ وضح إجابتك.

١١ **طرق:** يمكن السفر من القصيم إلى الرياض بالحافلة أو الطائرة أو القطار، ومن الرياض إلى الدمام بالحافلة أو الطائرة أو القطار. فما احتمال أن يسافر سعد بالحافلة من القصيم إلى الدمام مرورًا بالرياض؟

١٢ **تحليل جداول:** يبين الجدول أدناه أنواع الشطائر والعصير والحساء التي يقدمها أحد المطاعم لزبائنه. إذا اختار أحد الزبائن حساء خضار، فما احتمال أن يختار شطيرة جبن وعصير برتقال؟

حساء	عصير	شطيرة
دجاج	تفاح	جبن
خضار	برتقال	لحم
	مانجو	دجاج
	فراولة	



١٣ تحدُّ: أوجد عدد النواتج الممكنة عند رمي قطعة نقود مرة واحدة ومرتين وثلاث مرات. ثم أوجد عدد النواتج الممكنة عند رمي قطعة نقود (ن) مرة. صف الطريقة التي استعملتها.

١٤ اكتشف المختلف: أوجد عدد النواتج إذا أخذت ن، م في مبدأ عدِّ القيم أدناه، وأيُّ حالة تختلف عن الحاليتين الأخرين وفق عدد النواتج الممكنة؟

١٠ مجموعات مختلفة،
و٨ أنشطة.

١٨ قبيصًا مع
٤ قياسات مختلفة.

٩ أنواع عصير،
و٨ أنواع حلوى.

١٥ التنبؤ: وضح متى يمكن استعمال مبدأ العدِّ الأساسي لإيجاد عدد النواتج الممكنة، ومتى يمكن استعمال الرسم الشجري.

تدريب على اختبار

١٧ إجابة قصيرة: يبيع محل تجاري قمصانًا بتصاميم وألوان ومقاسات مختلفة. فإذا علمت أن هناك ٥ تصاميم و٣ مقاسات، وكان عدد النواتج الممكنة لاختيار قميص عشوائيًا هو ٦٠ ناتجًا، فكم لونًا مختلفًا للقمصان يبيع المحل؟

- (أ) ٣ (ب) ٤
(ج) ٥ (د) ١٢

١٦ رمت هند ٣ مكعبات أرقام (١-٦). ما احتمال أن يظهر العدد ٤ على المكعبات الثلاثة؟

- (أ) $\frac{1}{6}$ (ب) $\frac{1}{18}$
(ج) $\frac{1}{36}$ (د) $\frac{1}{216}$

مراجعة تراكمية

١٨ مدارس: أوجد فضاء العينة عند رمي مكعب أرقام (١-٦)، وقطعة نقد، واختيار بطاقة من بطاقتين إحداهما خضراء والأخرى سوداء. (الدرس ٧-٣)

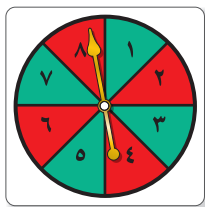

استعمل القرص الدوار المجاور؛ لإيجاد الاحتمالات الآتية في أبسط صورة. (الدرس ٧-١)

- (أ) ح (عدد زوجي) (ب) ح (عدد أكبر من ٢)



٧ لعبة: يلعب وليد وأحمد اللعبة التالية:

يلقي وليد مكعب الأرقام، ويسحب



إحدى البطاقتين الموضحتين.

فإذا حصل على عدد أقل من ٤

وحرف علة، فإنه يربح جائزة،

وإلا فإن أحمد هو الرابح. أوجد فضاء العينة، ثم أوجد

احتمال أن يربح وليد.

استعمل مبدأ العدّ الأساسي لتجد عدد النواتج الممكنة في

كل من الحالتين التاليتين:

٨ كتابة رقم سرّي مكون من ٤ منازل.

٩ رمي مكعب الأرقام ٥ مرات.

في القرص المجاور، احتمال استقرار المؤشر على الأعداد

المبينة متساوٍ. أوجد الاحتمالات التالية:

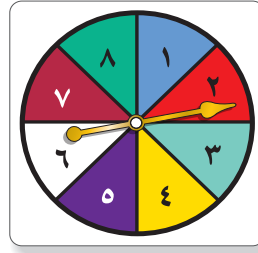

١ ح (عدد فردي)

٢ ح (١ أو ٧)

٣ ح (ليس عددًا أوليًا)

٤ ح (عدد أكبر من ١)

استعمل جدولاً أو رسمًا شجرياً لإيجاد فضاء العينة في

الحالتين التاليتين:

٥ رمي قطعة نقود مرتين.

٦ اختيار حرف من كلمة "عبير"، ورقم من العدد ١٢٣.



الاختبار التراكمي (٧)

اختيار من متعدد

القسم ١

اختر الإجابة الصحيحة:

١ ثَباع ٥ زجاجات من العصير، سعة كل منها نصف

لتر بمبلغ ١٤ ريالاً. ما ثمن ٧ زجاجات منها؟

(أ) ٢,٥ جـ

(ب) ٣,٥ جـ

(ج) ٦,١٩ جـ

(د) ١٩,٦ جـ

٢ إذا أدار عبدالله كلاً من القرصين أدناه مرة واحدة،

فعدد النواتج الممكنة هو:

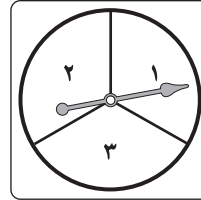

القرص الثاني

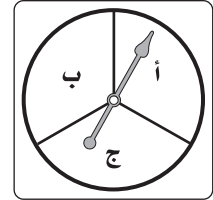

القرص الأول

(أ) ٣

(ب) ٦

(ج) ٩

(د) ١٢

٣ عدد النواتج الممكنة لرمي مكعبي أرقام يساوي:

(أ) ٢

(ب) ٦

(ج) ١٢

(د) ٣٦

٤ كانت تكلفة اتصالات محمد بهاتفه المحمول

للأشهر الثمانية الماضية (بالريالات) كما يأتي:

٤٠٠، ٥٥٠، ٤٥٠، ٦٢٠، ٥٥٠، ٦٠٠، ٤٧٥،

٤٢٥. ما منوال هذه البيانات؟

(أ) ٥٥٠

(ب) ٤٧٠

(ج) ٤٥٠

(د) ٤٠٠

٥ اشترت سلمى ٤ كتب بمبلغ ١٢٠ ريالاً. ثم اشترت

كتاب لصديقتها بـ ٥٠ ريالاً. ما الوسط الحسابي

لأسعار الكتب جميعها؟

(أ) ٢٠ جـ

(ب) ٣٤ جـ

(ج) ٥٠ جـ

(د) ٧٠ جـ



وزارة التعليم

Ministry of Education
2025 - 1447

الإجابة القصيرة

القسم ٢

أجب عن السؤال الآتي:

٦ كان ثمن خزانتين للملابس في العام الماضي ٦٢٥ ريالاً، وهذه السنة بلغ ثمنهما ٦٥٠ ريالاً، ما النسبة المئوية لمقدار الزيادة في ثمنهما؟

٧ يحتوي كيس على ٣ كرات زرقاء، و٤ كرات حمراء، و٥ كرات خضراء، فما احتمال اختيار كرة زرقاء؟

الإجابة المطولة

القسم ٣

أجب عن السؤال الآتي موضحاً خطوات الحل:

٨ يقدم محل قهوة لزبائنه نوعين من القهوة (حارة وباردة) بثلاث نكهات مختلفة، هي: الفانيليا، والكراميل، والشوكولاتة. وأراد حمد أن يتذوق تلك القهوة، ولكنه احتار في اختياره.

(أ) استعمل مبدأ العد لإيجاد عدد النواتج الممكنة لقهوة حمد.

(ب) استعمل الرسم الشجري لتبين كافة النواتج الممكنة لقهوة حمد.

(ج) إذا اختار حمد قهوته بطريقة عشوائية، فما احتمال أن يشرب قهوة حارة بنكهة الكراميل؟

أدرب



من خلال الإجابة عن الأسئلة؛ حتى أعزز ما تعلمته من مفاهيم وما اكتسبته من مهارات.

أنا طالبٌ مُعدٌّ للحياة، ومنافسٌ عالمياً.

هل تحتاج إلى مساعدة إضافية؟

إذا لم تجب عن السؤال...

فراجع الدرس...

٨	٧	٦	٥	٤	٣	٢	١
٣-٧	١-٧	مهارة سابقة	مهارة سابقة	مهارة سابقة	٤-٧	٣-٧	مهارة سابقة

الهندسة : المضلّعات



الفكرة العامة

- أتعرف خصائص الأشكال ثنائية الأبعاد وأصنفها.

المضردات:

- الزوايا المتقابلة بالرأس (٩٩)
- الزوايا المتتامّة (١٠٣)
- الزوايا المتكاملة (١٠٣)
- القطاعات الدائرية (١٠٨)
- المثلثات (١١٦)
- الأشكال الرباعية (١٢٦)
- الأشكال المتشابهة (١٣٢)

الربط مع الحياة:

عمارة: يتفنن المهندسون في تصميماتهم المعمارية، وتُستعمل المضلّعات بشكل كبير في هذه التصميمات.

المَطْوِيَّاتُ

مُنظّم أفكار

الهندسة: المضلّعات: اعمل المطوية الآتية لتساعدك على تنظيم ملاحظاتك، واستعمل ورقة بمقاس A3 (٢٩ سم × ٤٢ سم).

١ فك الطي، ثم اطو الورقة طولياً إلى ثلاثة أقسام.

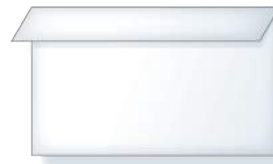

٢ اطو طرف الورقة على طولها، واعمل حاشية بمقدار ٢ سم.

مادة المرفوع من البضلعات؟	مادارات اريد ان اعرف؟	ماداعلمت؟

٣ افتح الورقة، وارسم خطوطاً على طول خطوط الطي، وسم كل عمود كما يظهر في الشكل.



التهيئة

أجب عن الاختبار التالي:

انظر إلى المراجعة السريعة قبل بدء الإجابة عن الاختبار.

مراجعة للتريفة

اختبار للتريخ

مثال ١: احسب قيمة $٣٦٠ \times ٠,٩٢$

$$\begin{array}{r} ٣٦٠ \\ \times ٠,٩٢ \\ \hline ٧٢٠ \\ ٣٢٤٠٠ + \\ \hline ٣٣١,٢٠ \end{array}$$

→ منزلتان عشريتان

→ منزلتان عشريتان

$$\text{إذن } ٣٣١,٢ = ٣٦٠ \times ٠,٩٢$$

مثال ٢: حلّ المعادلة $١٨٠ = س + ٩٠ + ٤٦$

$$\begin{array}{l} \text{اكتب المعادلة} \\ ١٨٠ = س + ٩٠ + ٤٦ \\ \text{اجمع } ٩٠ \text{ إلى } ٤٦ \\ ١٨٠ = س + ١٣٦ \\ \text{اطرح } ١٣٦ \text{ من كلا الطرفين} \\ \underline{١٣٦ - = ١٣٦ -} \\ س = ٤٤ \\ \text{إذن حلّ المعادلة } ١٨٠ = س + ٩٠ + ٤٦ \text{ هو: } س = ٤٤. \end{array}$$

مثال ٣: حلّ التناسب $\frac{ج}{٤٨} = \frac{٣}{٨}$

$$\begin{array}{l} \text{اكتب التناسب} \\ \frac{ج}{٤٨} = \frac{٣}{٨} \\ \text{بما أن } ٨ \times ٦ = ٤٨ \text{؛ اضرب } ٣ \times ٦ \text{ لإيجاد ج} \\ \frac{١٨}{٤٨} = \frac{٣}{٨} \\ \text{إذن ج} = ١٨. \end{array}$$

احسب ناتج ضرب أو قسمة كلّ مما يأتي، وقرب الناتج إلى

أقرب منزلتين عشريتين إذا لزم الأمر. (مهارة سابقة)

- | | |
|---|-------------------|
| ١ | $٠,٨٥ \times ٣٦٠$ |
| ٢ | $١٩١ \div ٤٨$ |
| ٣ | $١٥٦ \div ٢٤$ |
| ٤ | $٣٦٠ \times ٠,٣٧$ |
| ٥ | $٣٠٧ \div ٣٣$ |
| ٦ | $٣٦٠ \times ٠,٦٩$ |

حلّ كلا من المعادلتين الآتيتين: (مهارة سابقة)

$$١٨٠ = ١٤ + س + ١٢٢$$

$$٣٦٠ = ١٧ + ك + ١٣٩ + ٤٥$$

٩ تعليم: إذا كان عدد أيام الدراسة ١٨٠ يوماً، انقضى منها

٧٢ يوماً، وبقي ١٣ يوماً على إجازة منتصف السنة، فما

عدد أيام الدراسة بعد الإجازة؟ (مهارة سابقة)

حلّ كلّ تناسب مما يأتي: (الدرس ٤-٥)

$$\frac{هـ}{٣٢} = \frac{٧}{١٦} \quad ١١ \quad \frac{٣}{٩} = \frac{٤}{١} \quad ١٠$$

$$\frac{٧}{٦} = \frac{ت}{٤٢} \quad ١٣ \quad \frac{١٥}{ص} = \frac{٥}{٨} \quad ١٢$$

١٤ قراءة: يستطيع سالم قراءة ٢٨ صفحة في

٤٥ دقيقة، ما عدد الصفحات التي يستطيع قراءتها

في ١٣٥ دقيقة؟ (مهارة سابقة)



العلاقات بين الزوايا

٨-١

استعد

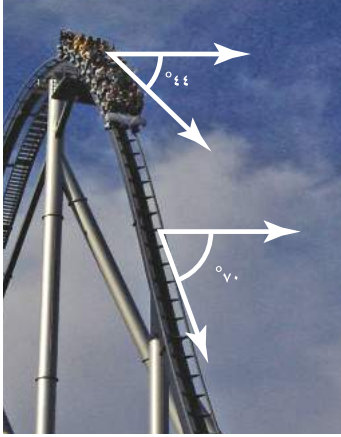

الأفعوانية: يبين الشكل المجاور زوايا هبوط عربة أفعوانية.

١ تصنع العربة زاويتين عند هبوطها كما في الشكل المجاور. ارسم زاوية قياسها بين 44° و 70° .

٢ قد تنخفض عربة الأفعوانية بزوايا 90° ، وتعرف بزوايا الانخفاض الرأسية. ارسم هذه الزاوية.

الزاوية لها ضلعان يشتركان في نقطة، وتُقاس بوحدة تسمى **الدرجة**. وإذا قُسمت دائرة إلى 360 جزءاً متساوياً، فإن كل جزء سيكون له زاوية قياسها درجة واحدة (1°).

الرأس هو النقطة التي يلتقي فيها الضلعان.

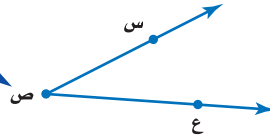

يمكن تسمية الزاوية بعدة طرائق، ويُرمز لها بالرمز \sphericalangle .

تسمية الزوايا

مثال

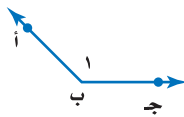

١ سمّ الزاوية في الشكل المجاور.

- لتسمية الزاوية باستعمال الرأس ب، ونقطة من كل ضلع نقول: \sphericalangle أ ب ج أو \sphericalangle ج ب أ
- لتسمية الزاوية باستعمال الرأس فقط نقول: \sphericalangle ب
- لتسمية الزاوية باستعمال الرقم فقط نقول: \sphericalangle ١

إذن يمكن أن تُسمى الزاوية بأربع طرائق، هي:
 \sphericalangle أ ب ج، \sphericalangle ج ب أ، \sphericalangle ب، \sphericalangle ١.

تحقق من فهمك:

١ (أ) سمّ الزاوية المجاورة بأربع طرائق.

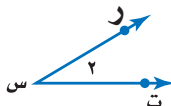

فكرة الدرس:

أصنّف الزوايا، وأتعرف على الزوايا المتقابلة بالرأس، والزوايا المتجاورة.

المفردات:

الزاوية

الدرجة

الرأس

الزوايا المتطابقة

الزاوية القائمة

الزاوية الحادة

الزاوية المنفرجة



الزاوية المستقيمة

الزوايا المتقابلة بالرأس

الزوايا المتجاورة

تُصنّف الزوايا بحسب قياساتها، والزويتان المتساويتان في القياس تكونان **متطابقتين**.

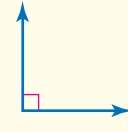
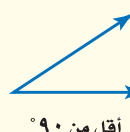
مفهوم أساسي أنواع الزوايا

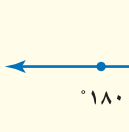
زاوية قائمة	زاوية حادة	زاوية منفرجة	زاوية مستقيمة
 90°	 أقل من 90°	 بين 90° و 180°	 180°

إرشادات للدراسة

الزوايا القائمة:
يشير الرمز \square إلى زاوية قائمة.

مثالان تصنيف الزوايا

صنّف كلّاً من الزويتين الآتيتين إلى حادة، أو منفرجة، أو قائمة، أو مستقيمة:

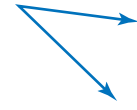
٢  قياس الزاوية أقل من 90° ، إذن الزاوية حادة.

٣  قياس الزاوية بين 90° و 180° ، إذن الزاوية منفرجة.

تحقق من فهمك:

صنّف كل زاوية مما يأتي إلى حادة، أو منفرجة، أو قائمة، أو مستقيمة:

(ب)  قائمة.

(ج)  منفرجة.

(د)  حادة.

إرشادات للدراسة

تصنيف الزوايا:
لست بحاجة إلى الهنقلة لقياس الزاوية عند تصنيفها إلى حادة، أو قائمة، أو منفرجة أو مستقيمة.

مفهوم أساسي الزوايا المتقابلة بالرأس

التعبير اللفظي: الزويتان **المتقابلتان بالرأس** هما الزويتان غير المتجاورتين الناتجتان عن تقاطع مستقيمين.

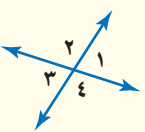
أمثلة:  1° و 3° زاويتان متقابلتان بالرأس. 2° و 4° زاويتان متقابلتان بالرأس.

الزوايا المتجاورة

التعبير اللفظي: تكون الزويتان **متجاورتين** إذا كان لهما رأس مشترك، و ضلع مشترك، وكانتا غير متداخلتين.

أمثلة:  الزوايا المتجاورة: هي أزواج الزوايا 1° و 2° ، 2° و 3° ، 3° و 4° ، 4° و 5° ، 5° و 6° .



مثال من واقع الحياة

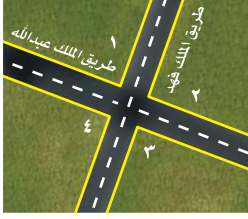

٤ **طُرق**: حدّد زوجًا من الزوايا المتقابلة بالرأس في الشكل المجاور، ووضّح إجابتك.
بما أنّ $2 >$ و $4 >$ متقابلتان تكوّنتا من تقاطع مستقيمين، فهما زاويتان متقابلتان بالرأس، وكذلك $1 >$ و $3 >$ متقابلتان بالرأس.

تحقق من فهمك:

بالرجوع إلى الشكل المجاور، أوجد كلّ مما يأتي، ووضّح إجابتك:

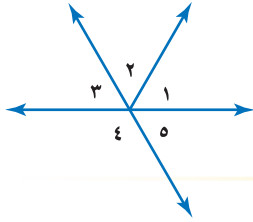

هـ) زوجًا من الزوايا المتقابلة بالرأس.

و) زوجًا من الزوايا المتجاورة.

تأكد

الأمثلة ١-٣ سمّ كلّ من الزاويتين أدناه بأربع طرائق، ثم صنّفها إلى زاوية حادة، أو قائمة، أو مستقيمة، أو منفرجة.

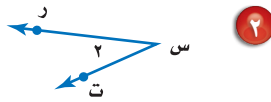

المثال ٤ **٣ إشارة مرور**: حدّد زوجًا من الزوايا المتقابلة بالرأس على إشارة ممنوع الوقوف. ووضّح إجابتك.



تدرّب، وحلّ المسائل

سمّ كل زاوية مما يأتي بأربع طرائق، ثم صنّفها إلى زاوية حادة، أو قائمة، أو مستقيمة، أو منفرجة.

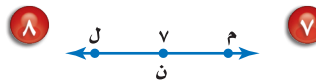
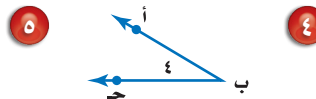
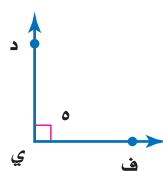
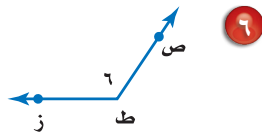

إرشادات للأسئلة

للأسئلة	انظر الأمثلة
٩-٤	٣-١
١٧-١٠	٤



وزارة التعليم

Ministry of Education
2025 - 1447

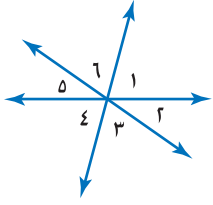

استعمل الشكل المجاور للإجابة عن الأسئلة (١٠-١٥). صنّف كل زوج من الزوايا فيما يأتي إلى متجاورتين، أو متقابلتين بالرأس، أو غير ذلك.

- ١٠ > ٢ و ٥ > ١١ > ٤ و ٦ > ١٢ > ٣ و ٤
 ١٣ > ٥ و ٦ > ١٤ > ١ و ٣ > ١٥ > ٤ و ١

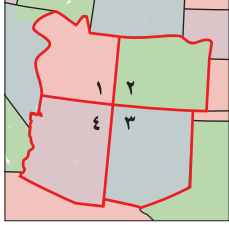

جغرافيا: استعمل الشكل المجاور للإجابة عن السؤالين ١٦، ١٧.

- ١٦ حدّد زوجاً من الزوايا المتقابلة بالرأس.
 ١٧ حدّد زوجاً من الزوايا المتجاورة.



١٨ **اختيار من متعدد:** أيُّ البدائل الآتية هو الأفضل لوصف

الزاوية الموضحة في الشكل المجاور؟

- (أ) قائمة
 (ب) حادة
 (ج) منفرجة
 (د) مستقيمة



١٩ **ساعات:** «ساعة مكة» ساعة شهيرة تقع بجوار المسجد الحرام بمكة المكرمة. استعن بصورتها جانباً لتحديد أربعة أوقات يشكّل عند كل منها عقربا الساعة زاوية حادة، قائمة، مستقيمة، منفرجة.

مسائل مهارات التفكير العليا

أيُّ الجملتين في السؤالين ٢٠، ٢١ صحيح؟ ارسم شكلاً يوضّح الجملة إذا كانت صحيحة، واذكر السبب إذا كانت غير صحيحة.

٢٠ يمكن أن تكون الزاويتان المستقيمتان متقابلتين بالرأس.

٢١ يمكن أن تكون الزاويتان المستقيمتان متجاورتين.

٢٢ **الكتب** صف الاختلافات بين الزوايا المتقابلة بالرأس والزوايا المتجاورة.



٢٤ معتمداً على الشكل أدناه، أي الجمل الآتية صحيحة؟

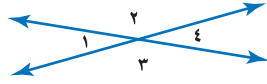

- (أ) الزاويتان ١ و ٤ متجاورتان.
 (ب) الزاويتان ٢ و ٣ متقابلتان بالرأس.
 (ج) الزاويتان ٣ و ٤ متقابلتان بالرأس.
 (د) الزاويتان ٢ و ٣ متجاورتان.

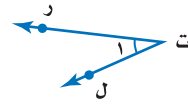

٢٣ أي مما يأتي لا يعدّ من أسماء

الزاوية في الشكل المجاور؟

(أ) رت ل

(ب) ل

(ج) ل ت ر

(د) ل ت ر ل

مراجعة تراكمية

٢٥ ما عدد النواتج الممكنة لاختيار هاتف نقال، على افتراض أن هناك ٣ أنواع و ٤ ألوان من كل نوع؟ (الدرس ٧-٢)

٢٦ مسح: أجريت دراسة على ٣٠٠ طالب حول المادة الدراسية المفضلة لهم، فوجد أن ٢٧٪ منهم يفضلون مادة الرياضيات. ما عدد هؤلاء الطلاب؟ (مهارة سابقة)

الاستعداد للدرس اللاحق

مهارة سابقة: حلّ كل معادلة مما يأتي، وتحقق من صحة حلك:

$$٢٨ \quad ١١٧ + س = ١٨٠$$

$$٢٧ \quad ٩٠ = س + ٤٤$$

$$٣٠ \quad ١٨٠ = س + ٧٥$$

$$٢٩ \quad ٩٠ = س + ٣٦$$





الزوايا المتتامّة والمتكاملة

٢ - ٨

نشاط

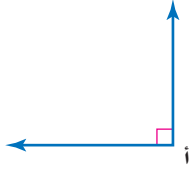

هندسة: استعن بالزاوية المرسومة جانباً في كل من الأسئلة الآتية:

١ صنّف \angle أ على أنها زاوية حادة، أو قائمة، أو منفرجة، أو مستقيمة.

٢ انسخ \angle أ على ورقة، ثم ارسم نصف مستقيم يقسمها إلى زاويتين متطابقتين، وسمّهما $\angle 1$ و $\angle 2$.

٣ ما قياس كل من $\angle 1$ و $\angle 2$ ؟

٤ ما مجموع قياس $\angle 1$ و $\angle 2$ ؟

٥ انسخ \angle أ على ورقة، ثم ارسم نصف مستقيم يقسمها إلى زاويتين غير متطابقتين، وسمّهما $\angle 3$ و $\angle 4$.

٦ ماذا تلاحظ على مجموع قياس الزاويتين $\angle 3$ و $\angle 4$ ؟

٧ أجب عن الأسئلة من ١ - ٦ مستعملاً \angle ب المجاورة.

هناك علاقة خاصة بين زاويتين مجموعهما 90° ، وكذلك بين زاويتين مجموعهما 180° .

مفهوم أساسي

الزوايا المتتامّة

التعبير اللفظي: نقول: إن الزاويتين متتامتان إذا كان مجموع قياسهما يساوي 90° .

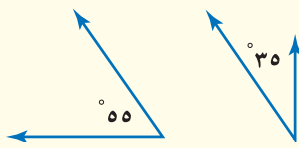

$$90^\circ = 35^\circ + 55^\circ$$

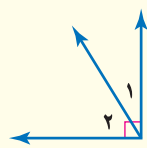

$$90^\circ = 1^\circ + 2^\circ$$

الأمثلة:

الزوايا المتكاملة

التعبير اللفظي: نقول: إن الزاويتين متكاملتان إذا كان مجموع قياسهما يساوي 180° .



$$180^\circ = 40^\circ + 140^\circ$$



$$180^\circ = 3^\circ + 4^\circ$$

الأمثلة:

قراءة الرياضيات:

قياس الزاوية:
الرمز $\angle 1$ ، يُقرأ قياس الزاوية ١.

يمكنك استعمال هذه العلاقات؛ للتعرف على الزوايا المتتامّة والمتكاملة.

تحديد أنواع الزوايا

مثالان

حدّد ما إذا كان كلّ زوج من الزوايا الآتية، متكاملة، أو متتامّة، أو غير ذلك.

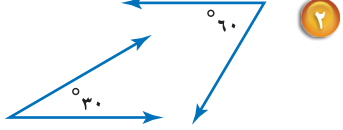

$$90^\circ = 30^\circ + 60^\circ$$

إذن الزاويتان مُتتامتان.

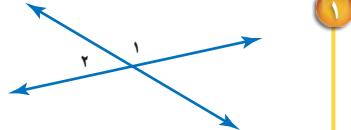

$\angle 1$ و $\angle 2$ تشكّلان زاوية مستقيمة.

إذن الزاويتان متكاملتان.

تحقق من فهمك:

حدّد ما إذا كان كلّ زوج من الزوايا الآتية، متكاملة، أو متتامّة، أو غير ذلك.

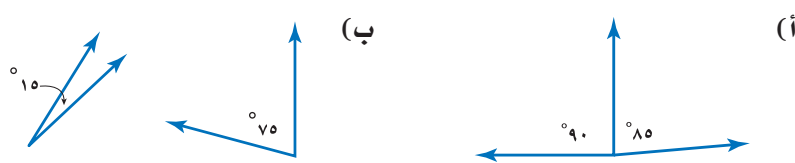

يمكن استعمال العلاقة بين الزوايا لإيجاد القياس المجهول للزاوية.

إيجاد قياس الزاوية المجهولة

مثال

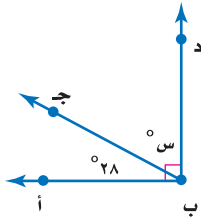

جبر: أوجد ق \angle ج ب د.

بما أن \angle أ ب ج، \angle ج ب د تشكّلان زاوية قائمة، فهما زاويتان متتامتان.

التعبير اللفظي	مجموع قياس \angle أ ب ج، و \angle ج ب د يساوي 90° .
المتغير	س تمثل قياس \angle ج ب د.
المعادلة	$90 = 28 + س$

$$90 = 28 + س \quad \text{اكتب المعادلة}$$

$$28 - \quad 28 - \quad \text{اطرح 28 من كلا الطرفين}$$

$$62 = س$$

إذن ق \angle ج ب د 62° .

تحقق من فهمك:

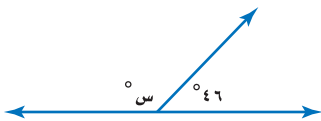

(ج) **جبر:** أوجد قيمة س.

(د) **جبر:** إذا كانت \angle ل و \angle م متتامتين، وكان ق \angle م 65° ،

فما ق \angle ل؟

قراءة الرياضيات:

التعامد:

المستقيمتان أو الأضلاع التي تتقاطع فتشكل زوايا قائمة تكون متعامدة.



وزارة التعليم

Ministry of Education
2025 - 1447

تأكّد

المثالان ٢،١

حدّد ما إذا كان كلّ زوج من الزوايا الآتية متكاملة، أو متتامّة، أو غير ذلك:

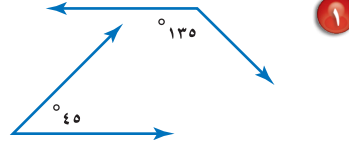
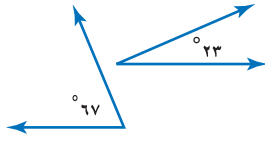

المثال ٣

٣ جبر: أوجد قيمة س .

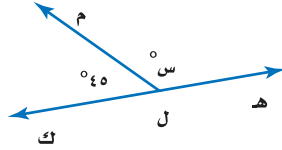

تدرّب، وحلّ المسائل

إرشادات للأسئلة

للأسئلة	انظر الأمثلة
٩-٤	٢،١
١١،١٠	٣

حدّد ما إذا كان كلّ زوج من الزوايا الآتية متكاملة، أو متتامّة، أو غير ذلك.

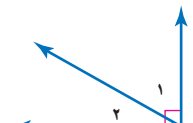
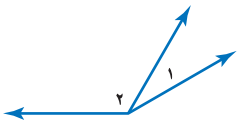
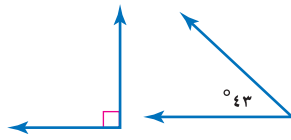
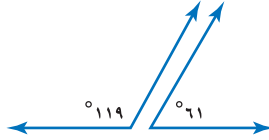
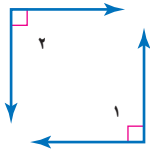

١٠ جبر: إذا كانت \angle أ و \angle ب متتامتين، وكان ق \angle ب يساوي 67° ، فما ق \angle أ؟

١١ جبر: أوجد ق \angle ج إذا كانت \angle ج و \angle د متكاملتين،

وكان ق \angle د يساوي 115° .

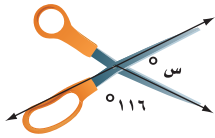

١٢ أدوات مدرسية: ما قياس الزاوية المجهولة في الشكل المجاور؟

١٣ لوح تزلج: تشكّل قاعدة التزلج في الشكل المجاور

زاوية قياسها 43° . أوجد قياس الزاوية المجهولة.

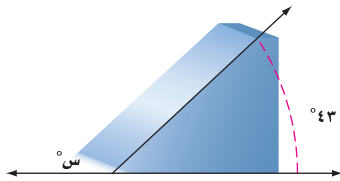

استعمل الشكل المجاور للإجابة عن الأسئلة ١٤-١٦.

١٤ سمّ زوجاً من الزوايا المتتامّة.

١٥ سمّ زوجاً من الزوايا المتكاملة.

١٦ سمّ زوجاً من الزوايا المتقابلة بالرأس.

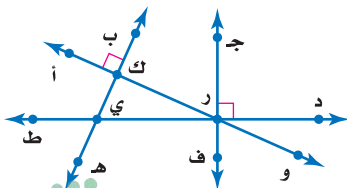

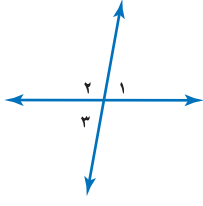

هندسة: استعمل الشكل المجاور للإجابة عن الأسئلة ١٧ - ٢٠.
 ١٧ حدّد ما إذا كان كل زوج من الزوايا $\angle 1$ و $\angle 2$ ، $\angle 2$ و $\angle 3$ ، $\angle 1$ و $\angle 3$ يمثل زاويتين متقابلتين بالرأس، أو متجاورتين، أو غير ذلك.

١٨ اكتب معادلة تمثل مجموع $\angle 1$ و $\angle 2$ ،

ومعادلة أخرى تمثل مجموع $\angle 2$ و $\angle 3$.

١٩ حل المعادلتين اللتين كتبتهما في السؤال ١٨ لحساب $\angle 1$ ، و $\angle 3$ على الترتيب، بدلالة $\angle 2$. ما الذي تلاحظه؟

٢٠ **خمن:** استعن بإجابتك في السؤال ١٩ لتخمين العلاقة بين الزوايا المتقابلة بالرأس.

أوجد قيمة s في كل من الأشكال الآتية:

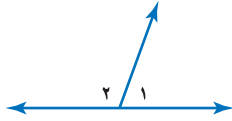
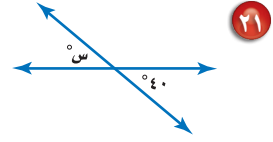
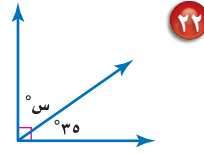

٢٤ **اختيار من متعدد:** مستعيناً بالشكل المجاور،

أيُّ الجمل الآتية صحيحة؟

(أ) $\angle 1$ و $\angle 2$ متكاملتان.

(ب) $\angle 1$ و $\angle 2$ متقابلتان بالرأس.

(ج) $\angle 1$ و $\angle 2$ متتامتان.

(د) $\angle 1$ و $\angle 2$ قائمتان.

٢٥ **تحّد:** إذا كانت الزاويتان أ و ب متكاملتين، و $\angle 1 = s - 10$ ،

و $\angle 2 = s + 2$ ، فما قياس كل زاوية؟

٢٦ **اكتب:** صف طريقة لتحديد ما إذا كانت الزاويتان متكاملتين، أو متتامتين، أو غير

ذلك، دون استعمال المنقلة لقياس أيٍّ منهما.

مسائل
مهارات التفكير العليا



وزارة التعليم

Ministry of Education
2025 - 1447

تدريب على اختبار

٢٨ الزاويتان المتتامتان في الشكل أدناه هما:

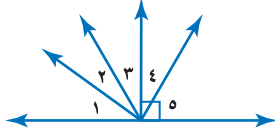

(أ) $1 > 3$ ، $1 > 3$

(ب) $1 > 2$ ، $1 > 2$

(ج) $2 > 3$ ، $2 > 3$

(د) $4 > 5$ ، $4 > 5$

٢٧ ما قيمة س في الشكل أدناه؟

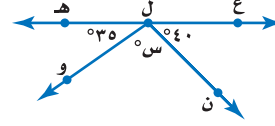

(أ) 180

(ب) 105

(ج) 75

(د) 15

مراجعة تراكمية

٢٩ هندسة: سمّ الزاوية في الشكل أدناه بأربع طرائق، ثم صنّفها إلى: زاوية حادة، أو قائمة، أو مستقيمة، أو منفرجة. (الدرس ٨ - ١)

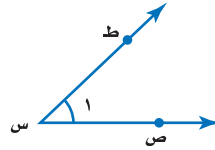

٣٠ إحصاء: ما الوسط الحسابي للقيم ١٦، ١٦، ١٧، ١٧، ٣٢؟ (مهارة سابقة)

الاستعداد للدرس اللاحق

مهارة سابقة: اضرب أو اقسّم:

٣٢ $360 \times 25 = 0$

٣١ $360 \times 0 = 62$

٣٤ $199 \div 63$

٣٣ $146 \div 17$



وزارة التعليم

Ministry of Education
2025 - 1447

الدرس ٨-٢: الزوايا المتتامّة والمنكاملة



إحصاء: التمثيل بالقطاعات الدائرية

٣ - ٨

استعدّ

الخضراوات المفضلة	
النسبة المئوية	الخضار
٤٥٪	الجزر
٢٣٪	الفاصولياء الخضراء
١٧٪	البازلاء
١٥٪	غير ذلك

خضراوات: سُئل طلاب مدرسة عن الخضراوات المفضلة لديهم. وبيّن الجدول المجاور نتائج هذه الدراسة.

١ وضح كيف تعرف أنّ كل طالب قد حدّد نوعاً واحداً فقط من الخضراوات؟

٢ إذا سُئل ٤٠٠ طالب عن الخضراوات المفضلة لديهم، فما عدد الطلاب الذين فضّلوا الجزر؟

فكرة الدرس:

أنشئ قطاعات دائرية وأفسرها.

المفردات:

القطاعات الدائرية

الرسم الذي يعرض البيانات على هيئة أجزاء من الكل في الدائرة يسمى **القطاعات الدائرية**، ومجموع نسبها يساوي ١٠٠٪.

مثال عرض البيانات بالقطاعات الدائرية

١ **خضراوات:** مثلّ البيانات الواردة في فقرة استعد بالقطاعات الدائرية.

• تتكون الدائرة من 360° . أوجد بالدرجات ما يمثله كل قطاع دائري.

$$45\% \text{ من } 360^\circ = 360^\circ \times 0,45 = 162^\circ$$

قرب إلى أقرب درجة $23\% \text{ من } 360^\circ = 360^\circ \times 0,23 \approx 83^\circ$

قرب إلى أقرب درجة $17\% \text{ من } 360^\circ = 360^\circ \times 0,17 \approx 61^\circ$

$$15\% \text{ من } 360^\circ = 360^\circ \times 0,15 = 54^\circ$$

• لتمثيل ذلك، ارسم دائرة بنصف قطر مناسب كما هو مبين في الشكل أدناه، ثم استعمل المنقلة لرسم الزاوية الأولى التي مقدارها 162° ، وكرّر هذه الخطوة لكل جزء أو قطاع.

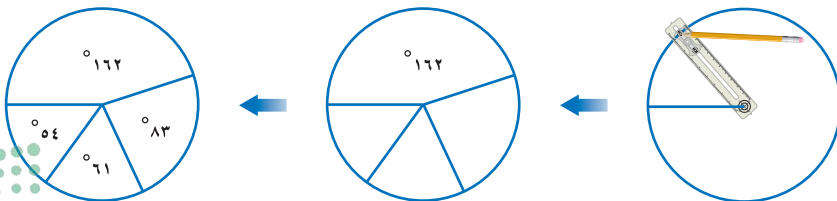

الخضراوات المفضلة

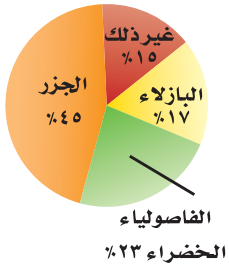

• سمّ كل قطاع من الرسم بنوع الخضار الذي يمثله، ونسبته المئوية، ثم اكتب عنواناً للرسم.

تحقق: يجب أن يكون مجموع قياسات الزوايا 360° .
 $360^\circ = 54^\circ + 61^\circ + 83^\circ + 162^\circ$

تحقق من فهمك:

مكونات الغلاف الجوي	
النسبة	العنصر
78%	نيتروجين
21%	أوكسجين
1%	غير ذلك

(أ) **علوم:** يبين الجدول المجاور نسب مكونات الغلاف الجوي للأرض. مثلّ البيانات بالقطاعات الدائرية.

عند رسم القطاعات الدائرية نحتاج أولاً إلى تحويل البيانات إلى نسب وكسور عشرية، ثم إلى درجات ونسب مئوية.



عدد الأنواع المهددة بالانقراض	الطائفة
68	الثدييات
77	الطيور
14	الزواحف
11	البرمائيات

المصدر:

J.S Fish & wildlife service

إنشاء قطاعات دائرية

مثال

حيوانات: يبين الجدول المجاور عدد الأنواع المهددة بالانقراض من أربعة طوائف حيوانية في أحد الأقاليم. مثلّ هذه البيانات بالقطاعات الدائرية.

• احسب العدد الكلي للأنواع:
 $170 = 11 + 14 + 77 + 68$

• احسب النسبة التي تقارن عدد أنواع كل طائفة

بالمجموع، ثم اكتبها على صورة كسر عشري إلى أقرب منزلتين عشريتين.

$$\text{الثدييات: } \frac{68}{170} = 0,40 = \frac{40}{100} \text{، الطيور: } \frac{77}{170} \approx 0,45$$

$$\text{الزواحف: } \frac{14}{170} \approx 0,08 \text{، البرمائيات: } \frac{11}{170} \approx 0,06$$

• أوجد بالدرجات ما يمثله كل قطاع في الدائرة.

$$\text{الثدييات: } 360^\circ \times 0,40 = 144^\circ$$

$$\text{الطيور: } 360^\circ \times 0,45 = 162^\circ$$

$$\text{الزواحف: } 360^\circ \times 0,08 \approx 29^\circ$$

$$\text{البرمائيات: } 360^\circ \times 0,06 \approx 22^\circ$$

بسبب التقريب، فإن مجموع الدرجات يساوي 357° .

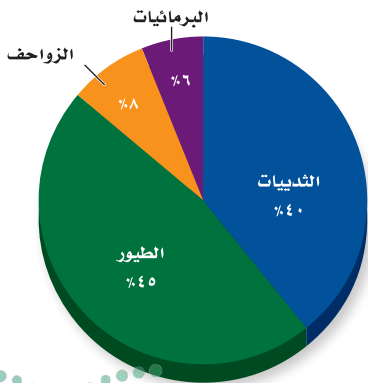

الربط مع الحياة:

يعرف النمر العربي برأسه الضخم وأرجله القصيرة، ويتواجد على امتداد سلسلة جبال مدين والحجاز والسروات حتى اليمن، كما يوجد في عُمان وشرق الإمارات، وهو أكثر الثدييات عرضة للانقراض.

- ارسم القطاعات الدائرية.
 $\% 40 = 0,40$ ، $\% 45 = 0,45$
 $\% 6 = 0,06$ ، $\% 8 = 0,08$

تحقق: بعد رسم أول ثلاثة قطاعات، يمكنك قياس زاوية آخر قطاع في الدائرة؛ للتحقق من أن قياسات الزوايا صحيحة.

تحقق من فهمك:

الميداليات العربية في الأولمبياد	
العدد	النوع
٣٢	ذهبية
٣١	فضية
٦٤	برونزية

(ب) **مسابقات:** يبين الجدول المجاور عدد الميداليات التي أحرزتها الدول العربية منذ عام ١٩٢٨م حتى عام ٢٠١٦م في الأولمبياد. مثل هذه البيانات بالقطاعات الدائرية.

مثالان تحليل القطاعات الدائرية

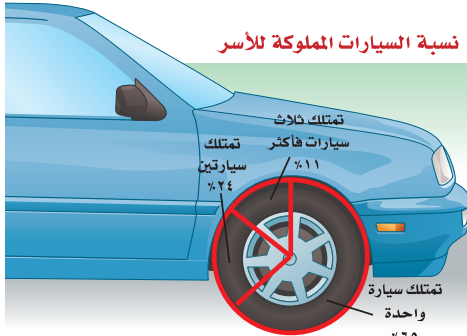

المصدر:

الهيئة العامة للإحصاء: إحصاء ١٤٣٨هـ
www.stats.gov.sa

سيارات: يبين الشكل المجاور نسب الأسر السعودية وفق عدد السيارات المملوكة كما ورد في إحصاءات عام ١٤٣٨هـ.

أي فئات الأسر الثلاث سجّلت أعلى نسبة؟
إن أكبر قطاع في الدائرة يمثل فئة الأسر التي تمتلك سيارة واحدة؛ إذن هي أعلى الفئات الثلاث نسبة.

إذا كان في المملكة العربية السعودية قرابة ٤ ملايين أسرة عام ١٤٣٨هـ، فكم يزيد عدد الأسر التي تمتلك سيارة واحدة على عدد الأسر التي تمتلك ثلاث سيارات فأكثر؟

الأسر التي تمتلك سيارة واحدة: ٦٥% من ٤ ملايين أسرة.

$$\leftarrow ٦٥, ٤ \times ٠, ٦ = ٢, ٦ \text{ مليون أسرة.}$$

الأسر التي تمتلك ثلاث سيارات فأكثر: ١١% من ٤ ملايين.

$$\leftarrow ١١, ٤ \times ٠, ٤ = ٠, ٤٤ \text{ مليون أسرة.}$$

إذن يزيد عدد الأسر التي تمتلك سيارة واحدة على التي تمتلك ثلاثاً فأكثر بـ ١٦, ٢ مليون أسرة.

إرشادات للدراسة

التحقق من معقولية الحل:
في المثال (٤) يمكن تقدير المسألة وحلها بطريقة أخرى، هي:
 $\% 11 - \% 24 \approx \% 50$
٥٠% من ٤ = ٢، وبها أن ٢,١٦ تساوي ٢ تقريباً؛ إذن الحل معقول.



تحقق من فهمك:

- (ج) أيُّ فئات الأسر الثلاث سجَّلت أقلَّ نسبة؟ وضح إجابتك.
 (د) ما عدد الأسر التي تمتلك سيارتين في المملكة العربية السعودية وفق إحصاءات عام ١٤٣٨هـ؟

تأكد

المثالان ٢،١ مثل كل مجموعة بيانات مما يأتي على شكل قطاعات دائرية.

الرياضة المفضلة	
الرياضة	عدد الطلاب
كرة القدم	٥٤
كرة الطائرة	٢٧
تنس الطاولة	١٥
السياحة	٢٤

٢

فصيلة الدم لطلاب إحدى المدارس	
النسبة المئوية	الفصيلة
٪٤٤	O
٪٤٢	A
٪١٠	B
٪٤	AB

١

المثالان ٤،٣ ألوان: لحل السؤالين ٣ و ٤، استعن بالشكل المجاور والذي يبيِّن نتائج مسح ما.

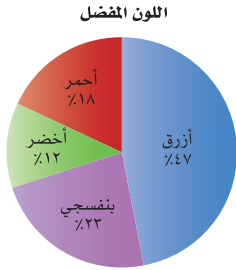

٣ ما اللون الأكثر تفضيلاً؟

٤ إذا شمل المسح ٤٠٠ شخص، فما عدد الأشخاص الذين يفضلون اللون البنفسجي؟

تدرّب، وحل المسائل

مثل كل مجموعة بيانات مما يأتي على شكل قطاعات دائرية.

زوّار حديقة حيوانات	
النسبة	الزوّار
٪٦١	أطفال
٪٢٧	نساء
٪١٢	رجال

٦

مبيعات محطة وقود	
النسبة	النوع
٪٨٦	بنزين ٩١
٪٨	بنزين ٩٥
٪٦	ديزل

٥

إرشادات للأسئلة

انظر الأمثلة	للأسئلة
١	٦،٥
٢	٨،٧
٤،٣	١١-٩



ألعاب المدينة الترفيهية	
عدد الطلاب	اللعبة
٧	القوارب المائية
٩	ألعاب إلكترونية
٣٩	السيارات
١٧	القطار السريع
٨	الصحن الدوّار

٨

مبيعات محل خضار	
العدد	النوع
١٣	ورقيات
١١	تمور
٢٢	فواكه
٥٦	خضار
٩	غير ذلك

٧

تدوير النفايات: للتمارين ٩ - ١١، استعمل القطاعات الدائرية المجاورة التي تبين مكوّنات نفايات أُعيد تدويرها.

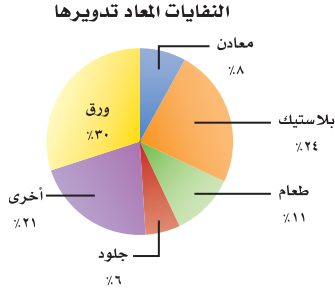

٩ ما المكوّن الأكبر للنفايات؟

١٠ كم مرة يزيد الورق على الطعام؟

١١ إذا كانت كتلة النفايات المعاد تدويرها ٢٠٠ مليون طن، فما كتلة البلاستيك الذي تم تدويره منها؟

قراءة البيانات: أوجد القيمة المجهولة في كلٍّ مما يأتي:

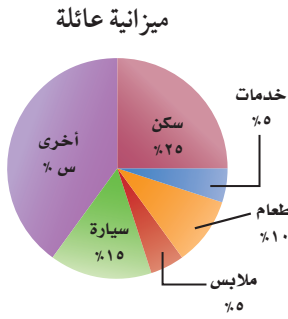

١٣

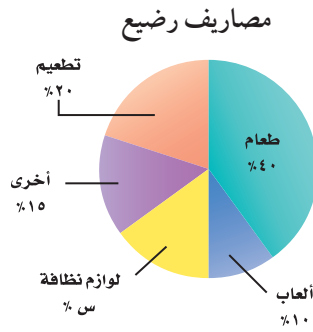

١٢

مثّل كلّاً من الجدولين الآتيين باختيار التمثيل المناسب مما يلي: التمثيل بالخطوط أو بالأعمدة أو بالقطاعات الدائرية.

أنشطة خالد اليومية	
النسبة المئوية	النشاط
٢٥%	المدرسة
٣٣%	النوم
١٢%	الواجبات المدرسية
٨%	الرياضة
٢٢%	غير ذلك

١٥

المدن المفضلة للسياحة	
عدد الطلاب	المكان
٨	مكة المكرمة
٧	المدينة المنورة
٤	أبها
٤	الباحة
٣	حائل

١٤



أراضٍ: استعمل الجدول المجاور لحل الأسئلة ١٦ - ١٨ :

مساحة (م ^٢)	القطعة
٩٩٣	أ
٢٣٠١	ب
٢٢٤٠	ج
٧٥٢	د
٣١٨٢	هـ

١٦ مثلّ البيانات على شكل قطاعات دائرية.

١٧ استعمل التمثيل لتحديد قطعتي أرض متساويتي المساحة تقريباً.

١٨ قارن بين مساحتي القطعتين (ج) و (د).

مسائل مهارات التفكير العليا

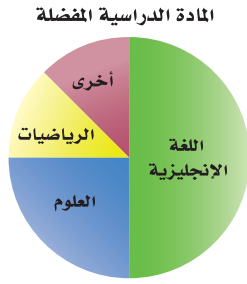

١٩ **تحّد:** يبيّن الرسم المجاور نتائج مسح لتحديد المادة الدراسية المفضلة لدى مجموعة من الطلاب. ما النسبة المئوية للطلاب الذين يفضلون الرياضيات؟ وضح إجابتك.

٢٠ **جمع البيانات:** اجمع بيانات من زملائك في الصف، بحيث يمكن تمثيلها بقطاعات دائرية، ثم أنشئ قطاعات دائرية، واكتب عبارة لتحليل البيانات وتفسيرها.

النوع	النسبة المئوية
عصير البرتقال	٥٤%
عصير مشكل	٤٨%
عصير المانجو	٣٧%
عصير التوت	١٥%

٢١ **اكتب:** يبين الجدول المجاور نسب أشخاص يفضلون أنواعاً مختلفة من العصير. هل يمكن تمثيل البيانات في قطاعات دائرية؟ وضح إجابتك.

تدريب على اختبار

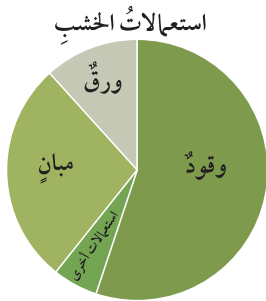

٢٢ يبيّن التمثيل البياني المجاور، الطرائق المختلفة لاستعمال الخشب عالمياً.

أي الجمل الآتية صحيحة وفقاً لهذه القطاعات الدائرية؟

- يستعمل الخشب في الوقود أكثر من استعماله في الورق والمباني معاً.
- أكثر من ٧٠٪ من الخشب يستعمل للوقود.
- يستعمل الخشب في الورق أكثر من استعماله في المباني.
- يستعمل الخشب في المباني أكثر من استعماله في الوقود.

مراجعة تراكمية

٢٣ حدّد زاويتين متقابلتين بالرأس في الشكل أدناه. (الدرس ٨ - ١)

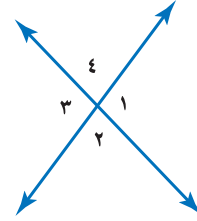

٢٤ إذا علمت أن الزاويتين لاس و لاص متتامتان، وكان ق لاس = ١٥°، فما قياس الزاوية لاص؟ (الدرس ٨ - ٢)

الاستعداد للدرس اللاحق

مهارة سابقة: حلّ كلّ معادلة مما يأتي، وتحقق من صحة حلّك:

$$٢٦ \quad ١٨٠ = ت + ٥٠$$

$$٢٥ \quad ١٨٠ = ١١٢ + س$$

$$٢٨ \quad ١٢٥ + هـ = ١٨٠$$

$$٢٧ \quad ١٨٠ = ٧٩ + ص$$





يمكن استعمال البرمجيات لإنشاء قطاعات دائرية وتحليل النتائج.

نشاط

إذا بلغت مبيعات شركة في شهر محرم ٢٥٠ ألف ريال، وفي شهر صفر ٢٤٥ ألف ريال، وفي شهر ربيع الأول ١٥٠ ألف ريال. أنشئ قطاعات دائرية تمثل نسبة المبيعات في كل شهر.

فكرة الدرس:

أستعمل البرمجيات لإنشاء قطاعات دائرية.

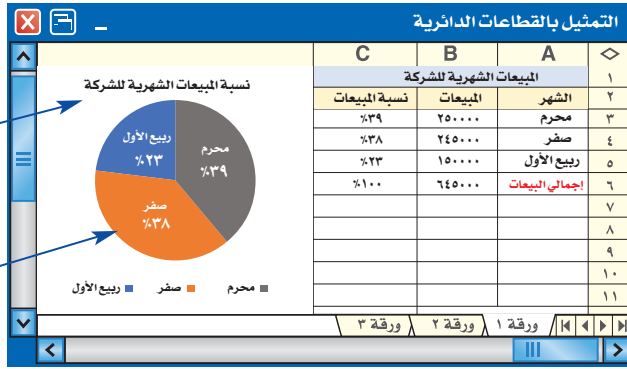

أدخل عنوان التمثيل

بالضغط على الزر الأيمن على التمثيل اختر إضافة تسمية للبيانات

في صفحة الجداول الإلكترونية أدخل الشهر في العمود A، والمبيعات في العمود B، كما في الشكل أدناه.

لإيجاد إجمالي المبيعات اضغط على B6 ثم اكتب رمز المساواة = واختر دالة المجموع Σ من شريط المهام، ثم اضغط على زر الإدخال (Enter).

اضغط على C3 ثم اكتب رمز المساواة = ثم اكتب المعادلة التالية؛ لإيجاد النسبة المئوية: $(B3 / 645000)$ ثم اضغط زر الإدخال (Enter).

كرر الخطوات في فقرة ٣ على الخلايا C4 و C5.

حدد الخلايا من C3 إلى C6 ثم اختر من الزر الأيمن تنسيق خلايا، ثم اختر من قائمة الفئة: نسبة مئوية، واختر عدد المنازل العشرية ٠، ثم اضغط على موافق.

قم بتحديد البيانات في العمودين A و C، ومن قائمة إدراج اختر المخططات، ثم اختر المخطط المناسب لرسم القطاعات الدائرية.

الخطوة ١

الخطوة ٢

الخطوة ٣

الخطوة ٤

الخطوة ٥

الخطوة ٦

حلّ النتائج:

١ كم نسبة الفرق في المبيعات بين شهري محرم وصفر؟

٢ أيّ الشهور تمثل مبيعاته ربع مبيعات الشركة تقريباً؟

٣ اجمع المعلومات: اختر بعض البيانات التي يمكن تمثيلها بالقطاعات

الدائرية، ثم استعمل الجداول الإلكترونية ومثلها.





نشاط

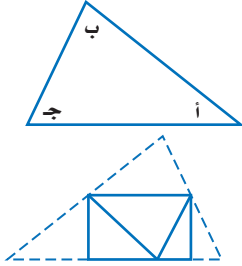

الخطوة ١ ارسم مثلثًا بثلاث زوايا حادة. سمّ الزوايا أ، ب، ج، ثم قصّ المثلث.

الخطوة ٢ اطوِ \triangle أ، \triangle ب، \triangle ج بحيث تلتقي رؤوسها عند نقطة على المستقيم بين \triangle أ و \triangle ج.

١ ما نوع الزاوية التي تشكّلت من تجاور الزوايا الثلاث؟

٢ كرّر النشاط مع مثلث آخر، ثم استنتج قاعدة عن مجموع قياسات زوايا أي مثلث.

المثلث هو شكل ذو ثلاثة أضلاع وثلاث زوايا، ويُرمز له بالرمز \triangle ، وهناك علاقة تربط بين زواياه.

فكرة الدرس:

أتعرف المثلثات، وأصنّ فيها.

المفردات:

المثلث

قطع مستقيمة متطابقة

المثلث الحاد الزوايا

المثلث القائم الزاوية

المثلث المنفرج الزاوية

المثلث المختلف الأضلاع

المثلث المتطابق الضلعين

المثلث المتطابق الأضلاع

مفهوم أساسي

مجموع زوايا المثلث

التعبير اللفظي: مجموع قياسات زوايا المثلث يساوي 180° . **النموذج:**

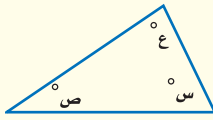

الرموز: $س + ص + ع = 180^\circ$

مثال

إيجاد القياس المجهول

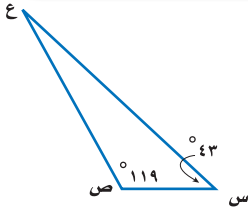

١ **جبر:** أوجد قياس \triangle ع في المثلث.

بما أن مجموع قياسات زوايا المثلث يساوي 180° ، إذن:

$$ق \triangle ع + 119^\circ + 43^\circ = 180^\circ$$

$$ق \triangle ع + 162^\circ = 180^\circ$$

$$ق \triangle ع = 180^\circ - 162^\circ = 18^\circ$$

$$ق \triangle ع = 18^\circ$$

ق \triangle ع هو 18° .

تحقق من فهمك:

أ) **جبر:** في \triangle أ ب ج إذا كان $\angle ق = 25^\circ$ ، و $\angle ب = 108^\circ$ ، فأوجد $\angle ج$.



مثال من اختبار



في الشكل المجاور علكم دولة فلسطين، ويتكون من أربعة ألوان وفيه مثلث أحمر. ما قياس زاوية المثلث المجهولة؟

- (أ) ١٣٥ ° (ب) ٣٥ °
(ج) ٤٥ ° (د) ٢٥ °

اقرأ:

لإيجاد القياس المجهول، اكتب معادلة وحلها.

حل:

$$\begin{aligned} \text{مجموع القياسات يساوي } 180 & \quad \text{س} \quad 180 = 45 + 90 + \text{س} \\ \text{بسط} & \quad 180 = 135 + \text{س} \\ \text{اطرح } 135 \text{ من الطرفين} & \quad \underline{180 - 135 = 135 - 135} \\ & \quad 45 = \text{س} \end{aligned}$$

الإجابة هي (ج)

تحقق من فهمك:

(ب) ما قياس الزاوية المجهولة في المثلث الموضح في هيكل الدراجة؟

- (أ) ٣١ ° (ب) ٤٥ °
(ج) ٥٠ ° (د) ٤٠ °

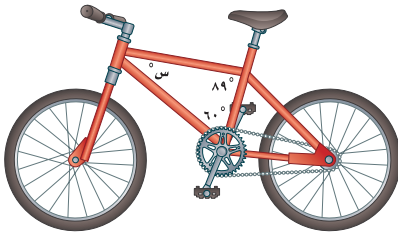

إرشادات للاختبارات

تحقق من النتائج.

اجمع قياسات الزوايا

الثلاث لتري إن كان

مجموعها يساوي ١٨٠ °.

✓ ١٨٠ = ٤٥ + ٩٠ + ٤٥

إذن الإجابة صحيحة.

لكل مثلث زاويتان حادتان على الأقل. وتصنف المثلثات تبعاً لقياس الزاوية الثالثة، ويمكن تصنيفها أيضاً باستعمال الأضلاع. وتسمى الأضلاع المتساوية الطول قطعاً مستقيمة متطابقة.

مفهوم أساسي

تصنيف المثلثات باستعمال الزوايا



زاوية منفرجة واحدة
مثلث منفرج الزاوية

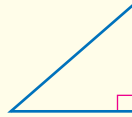

زاوية قائمة واحدة
مثلث قائم الزاوية

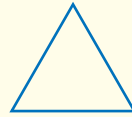

جميع الزوايا حادة
مثلث حاد الزوايا

تصنيف المثلثات باستعمال الأضلاع

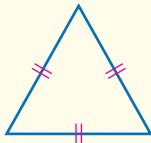

٣ أضلاع متطابقة

مثلث متطابق الأضلاع

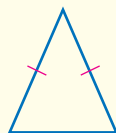

على الأقل ضلعان متطابقان

مثلث متطابق الضلعين

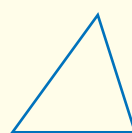

لا يوجد أضلاع متطابقة

مثلث مختلف الأضلاع

إرشادات للدراسة

القطع المستقيمة المتطابقة:

العلامات على أضلاع المثلث

تشير إلى أن هذه الأضلاع

متطابقة.

مثال من واقع الحياة

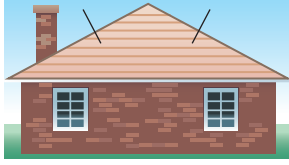

صنّف المثلث المشار إليه في الصورة باستعمال الزوايا والأضلاع. بما أن للمثلث زاوية منفرجة وضلعين متطابقين، فإنه يُسمى مثلثاً منفرج الزاوية، ومتطابق الضلعين.

تحقق من فهمك:

صنّف المثلث المشار إليه في كل من الصورتين أدناه باستعمال الزوايا والأضلاع:

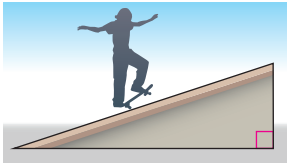

(د)

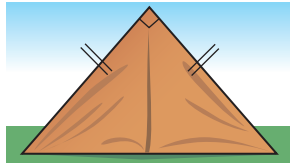

(ج)



الربط مع الحياة:

يستعمل القرميد لتغطية أسطح المنازل في المناطق شديدة البرودة؛ وذلك لخصائصه العازلة للحرارة. وتكون الأسقف المغطاة بالقرميد مائلة بزاوية؛ لتنساب عنها مياه الأمطار والثلوج.

رسم المثلثات

مثالان

ارسم مثلثاً فيه زاوية قائمة وضلعان متطابقان، ثم صنّفه. ارسم زاوية قائمة، بحيث يكون ضلعاها قطعتين مستقيمتين متطابقتين.

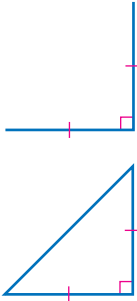

صل بين نهايتي الضلعين لتشكّل مثلثاً، فيكون المثلث الناتج قائم الزاوية ومتطابق الضلعين.

ارسم مثلثاً فيه زاوية منفرجة واحدة ولا يوجد فيه أضلاع متطابقة، ثم صنّفه. ارسم زاوية منفرجة بحيث يكون ضلعاها غير متساويين في الطول.

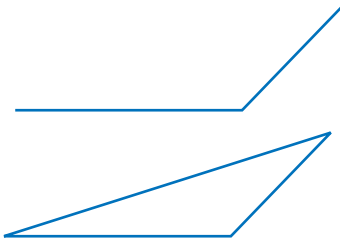

صل بين نهايتي الضلعين لتشكّل مثلثاً. فيكون المثلث الناتج منفرج الزاوية، ومختلف الأضلاع.

تحقق من فهمك:

ارسم مثلثاً في كل من الحالتين الآتيتين، ثم صنّفه:
 (هـ) مثلث فيه ثلاث زوايا حادة، وثلاثة أضلاع متطابقة.
 (و) مثلث فيه زاوية واحدة قائمة، ولا يوجد فيه أضلاع متطابقة.



المثال ١

أوجد قيمة س في كل مما يأتي:

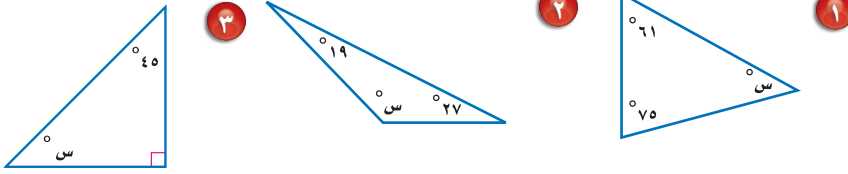

٤ جبر: أوجد ق \triangle ع في \triangle س ص ع، إذا كان ق \sphericalangle س = 37° ، وق \sphericalangle ص = 55° .

المثال ٢

٥ اختيار من متعدد: يستعمل المثلث المجاور في لعبة البلياردو. أوجد قياس الزاوية المجهولة في المثلث.



- (أ) 30° (ب) 40°
(ج) 60° (د) 75°

المثال ٣

٦ طبيعة: صنّف المثلث المشار إليه في كل من الأشكال الآتية من حيث الزوايا والأضلاع:

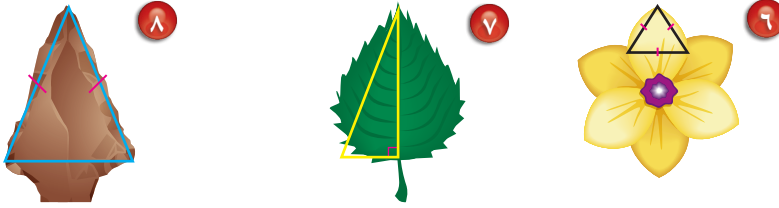

المثالان ٤، ٥

٩ رسم مثلثات: في كل من السؤالين ٩، ١٠، ارسم المثلث، ثم صنّفه:

- ٩ مثلث فيه ثلاث زوايا حادة، وضلعان متطابقان.
١٠ مثلث فيه زاوية منفرجة، وضلعان متطابقان.

تدرّب، وحلّ المسائل

ارشادات للأسئلة

أوجد قيمة س في كل مما يأتي:

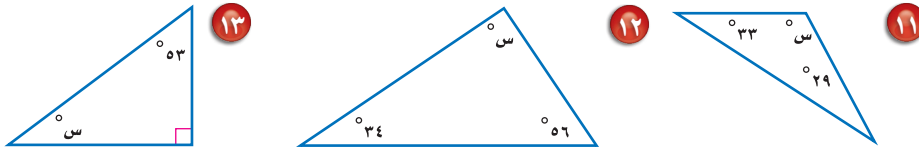

للأسئلة	انظر الأمثلة
١١ - ١٤	٢، ١
١٥ - ٢١	٣
٢٢ - ٢٥	٥، ٤

١٤ جبر: أوجد ق \triangle ك في \triangle ك ر س، إذا كان ق \sphericalangle ر = 25° ، وق \sphericalangle س = 102° .



١٥ عمارة: ما نوع المثلث المشار إليه في صورة

سقف مطار الملك خالد الدولي المجاورة؟
هل هو مثلث حاد الزوايا، أم قائم الزاوية، أم منفرج الزاوية؟

صنّف المثلث المشار إليه في كل من الأشكال الآتية من حيث الزوايا والأضلاع:

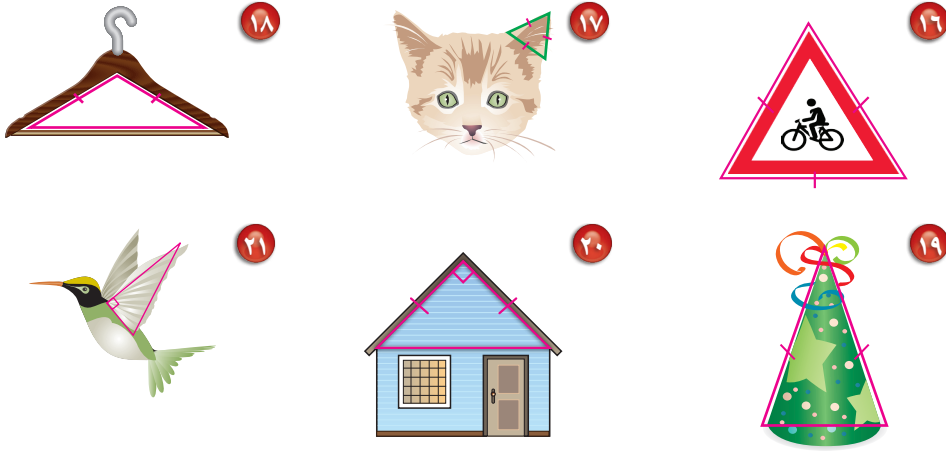

رسم مثلثات: للأسئلة ٢٢ - ٢٥، ارسم مثلثًا، ثم صنّفه:

٢٢ مثلث مختلف الأضلاع وزواياه حادة.

٢٣ مثلث متطابق الضلعين، ومنفرج الزاوية.

٢٤ مثلث متطابق الأضلاع وزواياه حادة.

٢٥ مثلث قائم الزاوية، ومختلف الأضلاع.

أوجد قياس الزاوية المجهول في كل من المثلثات الآتية:

٢٦ $80^\circ, 5^\circ, 20^\circ$ س 75° س $2^\circ, 50^\circ$ س $110^\circ, 2^\circ$ س $35^\circ, 6^\circ$

الجبر: أوجد قيمة س في كل مثلث مما يأتي:

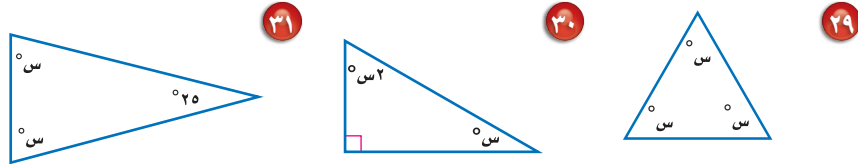

مسائل

مهارات التفكير العليا

٣٢ تحدّد: طبّق ما تعرفه عن المثلثات لإيجاد قياسات

الزوايا المجهولة في الشكل المجاور.

تبرير: حدّد ما إذا كان كل من الجملتين الآتيتين

صحيحة دائمًا أو صحيحة أحيانًا، أو غير صحيحة أبدًا.

٣٣ يمكن أن يكون في مثلث زاويتان قائمتان.

٣٤ يمكن أن يكون في مثلث زاويتان منفرجتان.

٣٥ **الكتب** تكون زوايا المثلث المتطابق الأضلاع متطابقة أيضًا. اعتمادًا على هذه

المعلومة، لماذا يستحيل رسم مثلث متطابق الأضلاع قائم الزاوية، أو منفرج الزاوية؟

وضّح إجابتك.

تدريب على اختبار

٣٦ كيف تجد ق ل ه في الشكل أدناه؟



- (أ) أطرح 30° من 180° .
 (ب) أطرح 60° من 180° .
 (ج) أطرح 30° من 90° .
 (د) أطرح 180° من 60° .

٣٧ أي المثلثات الآتية حاد الزوايا؟

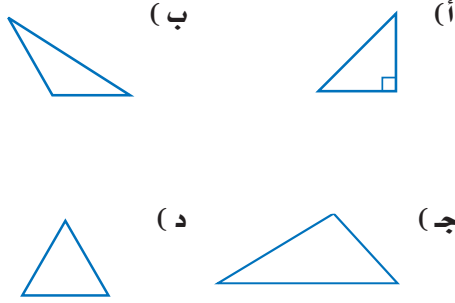

مراجعة تراكمية

٣٨ أظهر تمثيل بالقطاعات الدائرية أن الشاي كان المشروب المفضل لدى 28% من الناس. ما قياس زاوية القطاع الدائري الذي يمثل الشاي في هذا التمثيل؟ (الدرس ٨ - ٣)

حدّد ما إذا كانت زاويتا كل زوج من الزوايا الآتية متكاملتين أو متتامتين، أو غير ذلك. (الدرس ٨ - ٢)

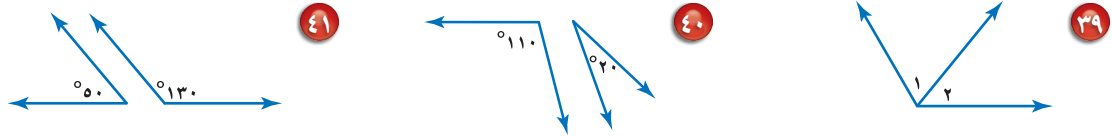

الاستعداد للدرس اللاحق

٤٢ مهارة سابقة: اشترت شادية ٥ دفاتر سعر كل منها ١,٧٥ ريال. ما التقدير المنطقي للمبلغ الذي دفعته ثمنًا للدفاتر جميعها، حوالي ٥ ريالات، أو ٦ ريالات، أو ٩ ريالات؟ (مهارة سابقة)



وزارة التعليم

Ministry of Education
الدرس ٨ - ٤ : المثلثات ١٢١
2025 - 1447

اختبار منتصف الفصل

الدروس من ٨-١ إلى ٨-٤

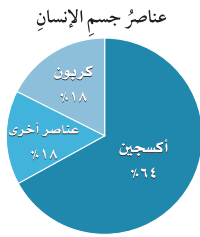

استعمل القطاعات الدائرية المجاورة، التي تبين العناصر الموجودة في جسم الإنسان، للإجابة عن الأسئلة ٥-٧: (الدرس ٨-٣)

٥ ما العنصر الذي له النسبة المئوية الأكبر في جسم الإنسان؟

٦ ما النسبة المئوية التي تمثل عنصر الكربون في جسم الإنسان؟

٧ قارن بين النسبة المئوية لعنصر الكربون والنسبة المئوية للعناصر الأخرى (غير الأكسجين).

جبر: أوجد قيمة س في كل من السؤالين الآتيين: (الدرس ٨-٤)

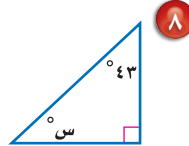
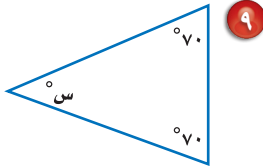

١٠ **اختيار من متعدد:** في المثلث س ص ع، إذا علمت أن $ق \angle س = 62^\circ$ ، $ق \angle ع = 44^\circ$ ، فإن $ق \angle ص$ يساوي: (الدرس ٨-٤)

- (أ) 90° (ب) 74°
(ج) 64° (د) 42°

سم كلاً من الزاويتين الآتيتين بأربع طرائق، ثم صنفها إلى: زاوية حادة، أو قائمة، أو مستقيمة، أو منفرجة. (الدرس ٨-١)

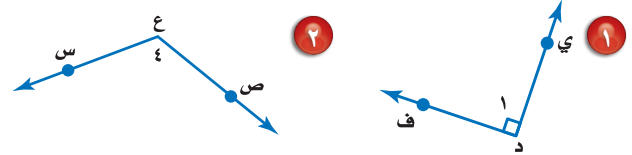

٣ **اختيار من متعدد:** أي زاوية مما يأتي متتامّة مع الزاوية $\angle س ع ل$ في الشكل أدناه؟ (الدرس ٨-٢)

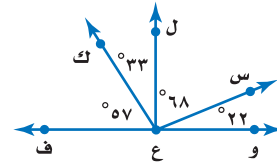

- (أ) $\angle و ع س$
(ب) $\angle ف ع س$
(ج) $\angle ل ع ك$
(د) $\angle ك ع ف$

٤ **كتب:** مثل البيانات في الجدول الآتي بالقطاعات الدائرية. (الدرس ٨-٣)

الكتب المفضلة لدى طالبات مدرسة متوسطة	
النسبة المئوية	نوع الكتاب
٣٧%	تاريخي
٢٣%	أدبي
٢٨%	ديني
١٢%	علمي





استراتيجية حل المسألة

٥ - ٨

فكرة الدرس: أحل المسائل باستعمال استراتيجية «التبرير المنطقي».

التبرير المنطقي

سمير: أعلم أنّ ضلعين على الأقل من أضلاع المثلث المتطابق الضلعين متطابقان. ويبدو أنّ زاويتين من زوايا هذا المثلث متطابقتان أيضاً.

مهمتك: استعمل التبرير المنطقي لإيجاد ما إذا كانت الزوايا في المثلث المتطابق الضلعين متطابقة.



افهم المثلثات المتطابقة الضلعين فيها على الأقل ضلعان متطابقان. نحتاج إلى أن نعرف إن كان هناك علاقة بين زوايا كل مثلث منها.

خَطِّط ارسم عدة مثلثات متطابقة الضلعين، ثم قس زواياها.

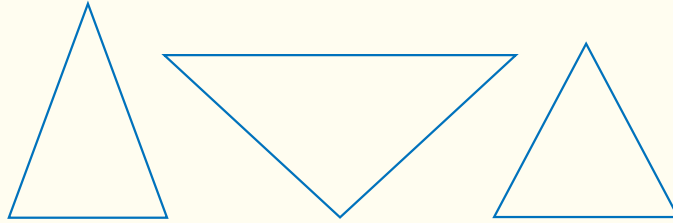

حلّ يوجد في كل مثلث زاويتان متطابقتان؛ لذا يبدو أنه يوجد في المثلث المتطابق الضلعين زاويتان متطابقتان.

تحقق حاول رسم مثلثات أخرى متطابقة الضلعين، وقس زواياها. وعلى الرغم من أن هذا ليس دليلاً كافياً، إلا أن استنتاجك سيكون صحيحاً.

حلّ الاستراتيجية

- عندما تستعمل التبرير الاستقرائي، فإنك تجد قاعدة بعد البحث في عدة أمثلة. وعندما تستعمل التبرير الاستنتاجي، فإنك تستعمل قاعدة لاتخاذ القرار. أي نوعي التبرير السابقين استعمل سمير لحل المسألة؟ وضح إجابتك.
- وضح كيف تشبه استراتيجية البحث عن نمط التبرير الاستقرائي.



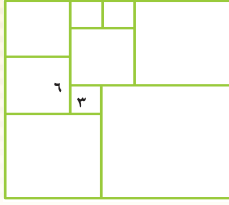

٨ **قياس:** قُسم المربع الكبير إلى ٩ مربعات. كما في الشكل المجاور. أوجد مساحة المربع الكبير.

٩ **قراءة:** قرأ سالم يوم السبت ١٠ صفحات من كتاب فيه ١٥٠ صفحة، ويريد أن يقرأ يومياً مثلي عدد الصفحات التي قرأها في اليوم السابق. في أي يوم ينهي قراءة الكتاب؟

١٠ **أدوات مدرسية:** مع عمر ١٦٥ ريالاً. اشترى حقيبة بـ ٨٣ ريالاً وكتاباً بـ ١٦ ريالاً، و ٤ دفاتر ثمن الدفتر الواحد ٩ ريالاً. فكم مجموعة من الأفلام يستطيع شراءها بما بقي معه، إذا كان ثمن المجموعة الواحدة ٦ ريالاً؟

١١ **إحصاء:** إذا كانت درجات فراس في ٤ مواد دراسية من أصل ٥ مواد، هي: ٧٣، ٨٥، ٩١، ٨٢. ويريد أن يحصل على معدل ٨٢ على الأقل في المواد جميعها، فما أقل درجة يجب أن يحصل عليها في المادة الخامسة؛ ليحقق هدفه؟

١٢ **عمل:** يتقاضى عامل ٥٢٠ ريالاً مرتباً شهرياً، ووعده صاحب العمل أن يعطيه كل شهر ٦٠ ريالاً زيادة على الشهر السابق، فكم يصبح راتبه بعد أربعة شهور؟

استعمل استراتيجية «التبرير المنطقي» لحل المسائل (٣ - ٥)، ووضّح إجابتك.

٣ **هندسة:** ارسم عدة مثلثات مختلفة الأضلاع، ثم قس زواياها. ما الذي تلاحظه حول قياسات زوايا المثلث مختلف الأضلاع؟

٤ **أرقام اللوحات:** يتكون رقم لوحة سيارة من الأعداد الأربعة التالية: ٥، ٨، ٣، ٢. إذا كان رقم اللوحة فردياً، ويقبل القسمة على ٣، والرقمان اللذان في المنتصف يكونان عدداً مربعاً، فما رقم لوحة سيارته؟

٥ **فواكه:** أكل كل من علي وأحمد ومحمود نوعاً واحداً من الموز والمانجو والبرتقال بعد وجبة الغداء. ولم يأكل محمود موزاً، بينما أكل علي المانجو، فما نوع الفاكهة التي أكلها كل واحد منهم؟

استعمل الاستراتيجية المناسبة لحل المسائل (٦ - ١٢):

من استراتيجيات حل المسألة:

- البحث عن نمط
- الرسم البياني
- التبرير المنطقي

٦ **هندسة:** ارسم عدة مستطيلات، ثم قس أطوال أقطارها. ثم أوجد العلاقة بين قطري كل منها.

٧ **جبر:** أوجد الأعداد الثلاثة الآتية في النمط:

■، ■، ■، ٥٠، ٥٧، ٦٤، ٧١





معمل الهندسة الأشكال الرباعية

استكشاف

٦ - ٨

تُسمى الأشكال المكوّنة من أربعة أضلاع أشكالاً رباعية، وستكتشف في هذا المعمل خصائص أنواع مختلفة منها.

نشاط

الخطوة ١ ارسم الأشكال الرباعية الآتية على ورقة مربعات:

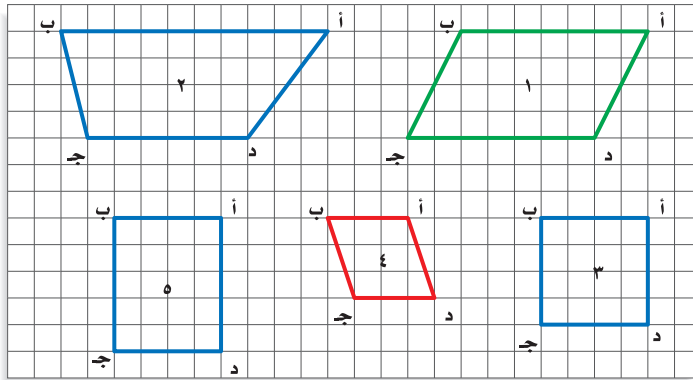

الخطوة ٢ استعمل المسطرة والمنقلة لقياس أضلاع كل شكل رباعي وزواياه، ثم سجل النتائج في الجدول الآتي:

الشكل الرباعي	ق \ أ	ق \ ب	ق \ ج	ق \ د	أ ب	ب ج	ج د	د أ
١								
٢								

حلّ النتائج:

- ١ صف أيّ تشابه أو نمط يتكرر في قياسات الزوايا.
- ٢ صف أيّ تشابه أو نمط يتكرر في أطوال الأضلاع.
- ٣ **مثّل باستعمال أشكال فن:** قصّ الأشكال الرباعية التي رسمتها في النشاط، ثم صنّفها وفق خاصيتين، ومثّل هذا التصنيف بدائرتين من أشكال فن، وسمّ كل دائرة باسم فئتها.
- ٤ أنشئ شكلي فن آخرين لتصنيف الأشكال وفق خاصيتين آخرين.
- ٥ **الكتب** هل وجدت أشكالاً لا تحقق أيّاً من الخاصيتين؟ أين وضعتها؟ وهل هناك أشكال تحقق كلا الخاصيتين؟ وهل يمكن ترتيب الأشكال باستعمال شكل فن مكوّن من ثلاث دوائر؟ إذا كان الجواب نعم، فينّ ذلك.



الأشكال الرباعية

٦ - ٨

استعداً



ألعاب فيديو: الشكل الخارجي لأداة التحكم في ألعاب الفيديو مبين في الصورة.

١ صف الزوايا داخل الشكل الرباعي.

٢ أيّ الأضلاع في الشكل تبدو متوازية؟

٣ أيّ الأضلاع في الشكل تبدو متطابقة؟

فكرة الدرس:

أتعرف الأشكال الرباعية، وأصنّفها.

المفردات:

الأشكال الرباعية

متوازي الأضلاع

شبه المنحرف

المعيّن

الشكل الرباعي: هو شكل مغلق يتكون من أربعة أضلاع وأربع زوايا، ويُسمّى بحسب أضلاعه وزواياه. والشكل الآتي يبين العلاقة بين الأشكال الرباعية، مبتدئاً بالشكل العام، وينتقل إلى الشكل الأكثر تحديداً.

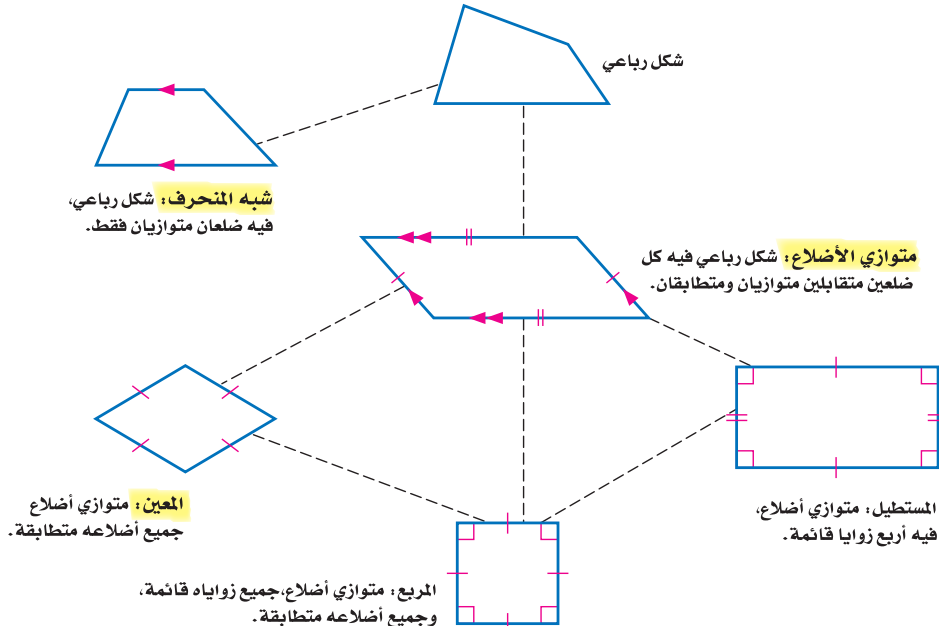

إرشادات للدراسة

البيستقيبات المتوازية:
الأضلاع ذات الأسهم
المتشابهة متوازية.

إنّ أفضل اسم يصف الشكل الرباعي هو الاسم الأكثر تحديداً.

• إذا كان الشكل الرباعي له جميع خصائص متوازي الأضلاع والمعيّن، فإن الوصف الأفضل للشكل الرباعي هو مُعيّن.

• إذا كان الشكل الرباعي له جميع خصائص متوازي الأضلاع والمعيّن والمستطيل والمربع، فإن الوصف الأفضل للشكل الرباعي هو مربع.



مثالان

رسم الأشكال الرباعية وتصنيفها

ارسم شكلاً رباعياً يحقق الشروط في كل مما يأتي، ثم صنّفه بأفضل اسم يصفه:

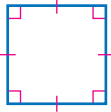
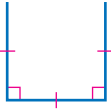
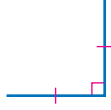

- ارسم زاوية قائمة واحدة، ضلعاها متطابقان.
- ارسم زاوية قائمة ثانية تشترك مع الزاوية الأولى في أحد ضلعيها، على أن تطابق القطعة المستقيمة الثالثة القطعتين المرسومتين.

- صل الضلع الرابع للشكل الرباعي؛ لتلاحظ أن الزوايا الأربع قائمة، والأضلاع الأربعة جميعها متطابقة؛ إذن الشكل مربع.



- ارسم شكل رباعي فيه الأضلاع المتقابلة متوازية.
- ارسم ضلعين متوازيين لهما الطول نفسه.

- صل أطرافهما لتكوّن شكلاً رباعياً؛ إذن الشكل الناتج هو متوازي الأضلاع.

تحقق من فهمك:

- ارسم شكلاً في كل مما يأتي، ثم صنّفه بأفضل اسم يصفه:
- (أ) شكل رباعي، فيه ضلعان متوازيان فقط.
- (ب) متوازي أضلاع، فيه أربعة أضلاع متطابقة.

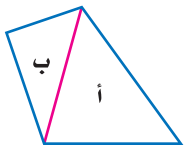

يمكن تقسيم الشكل الرباعي إلى مثلثين أ و ب، وبما أن مجموع قياسات الزوايا في كل مثلث 180° ، فإن مجموع قياسات زوايا الشكل الرباعي $= 2 \times 180^\circ = 360^\circ$.

مفهوم أساسي

زوايا الشكل الرباعي

النموذج:

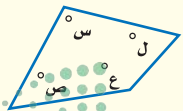

التعبير اللفظي: مجموع قياسات زوايا الشكل الرباعي

يساوي 360° .

$$س + ص + ع + ل = 360^\circ$$

الرموز:

مثال

إيجاد القياس المجهول

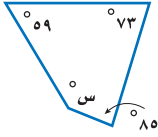

٣ **جبر:** أوجد قيمة س في الشكل الرباعي المجاور.
اكتب معادلة وحلها.

التعبير اللفظي
المتغير
المعادلة

مجموع قياسات الزوايا يساوي 360° .
س تمثل القياس المجهول.
المعادلة $360 = س + 59 + 73 + 85$.

اكتب المعادلة $360 = س + 59 + 73 + 85$

بسّط $360 = س + 217$

اطرح 217 من الطرفين $217 - = 217 -$

$143 = س$

إذن قياس الزاوية المجهولة يساوي 143° .

إرشادات للدراسة

التحقق من العقلانية:

بها أن \angle س منفرجة،

فإن ق \angle س يجب أن

يكون بين 90° و 180° .

وبها أن:

$90^\circ < 143^\circ < 180^\circ$

فالإجابة منطقية.

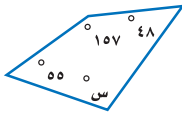

تحقق من فهمك:

٤ **جبر:** أوجد قيمة س في الشكل الرباعي المجاور.

تأكد

صنّف كل شكل رباعي مما يأتي بأفضل اسم يصفه:

المثالان ٢،١

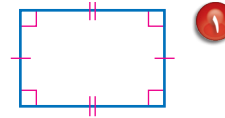
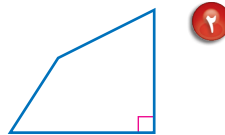
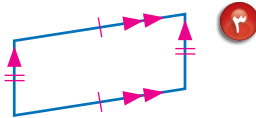

٤ **قوارب:** في الصورة قارب شراعي، ما اسم

الشكل الرباعي الذي يشبه الشراع؟

٥ **جبر:** في الشكل الرباعي ج د ه و ،

ق \angle ج = 57° ، ق \angle د = 78° ،

ق \angle ه = 105° . فما ق \angle و؟

المثال ٣

جبر: أوجد قياس الزاوية المجهولة في كل شكل رباعي مما يلي:

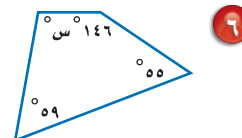
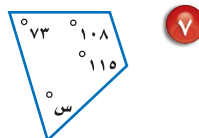
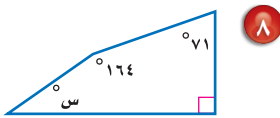

وزارة التعليم

Ministry of Education
2025 - 1447

تدرّب، وحلّ المسائل

ارشادات للأسئلة

انظر الأمثلة	للأسئلة
٢ - ١	١٤ - ٩
	٢١، ٢٠
٣	١٩ - ١٥

صنّف كل شكل رباعي مما يأتي بأفضل اسم يصفه:

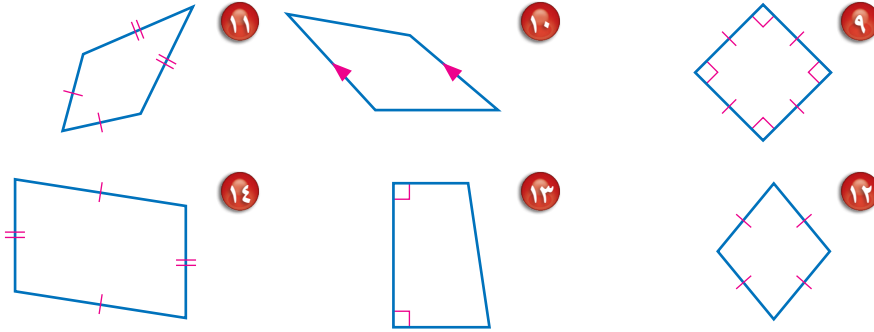

جبر: أوجد قياس الزاوية المجهولة في كل شكل رباعي مما يأتي:

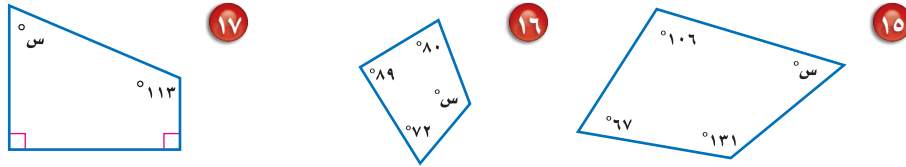

١٨ جبر: أوجد ق \angle ب في الشكل الرباعي أ ب ج د، إذا كان ق \angle أ = 87° ، وق \angle ج = 135° ، وق \angle د = 22° .

١٩ جبر: أوجد ق \angle ص في الشكل الرباعي س ص ع ل، إذا كان ق \angle س = 45° ، وق \angle ع = 128° ، و \angle ل قائمة.

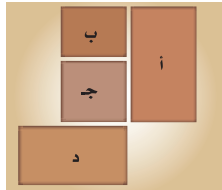

٢٠ تصميم: حدّد أشكال البلاطات المستعملة في التصميم المجاور. واستعمل أفضل اسم لوصف كلّ منها.

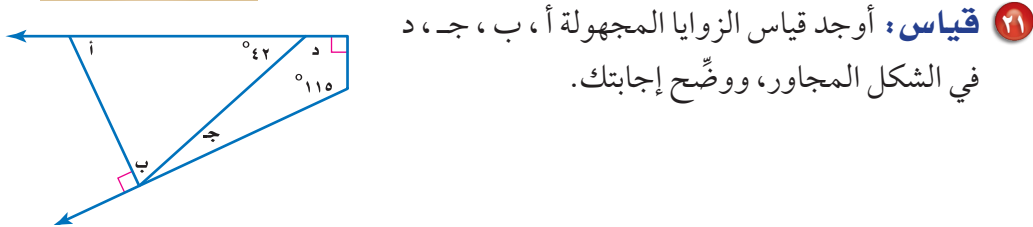

٢١ قياس: أوجد قياس الزوايا المجهولة أ، ب، ج، د، في الشكل المجاور، ووضّح إجابتك.

أوجد قياس الزوايا المجهولة في كلّ من الأشكال الرباعية الآتية:

٢٢ ٣٧، ٥، ٧٨، ٤، ١١٥، س. ٢٣ ٢٥، ٥، ٢٥، س، ٩، ١٦٥، ٨، ٣٦.

جبر: أوجد قيمة س في كل من الأشكال الرباعية الآتية:

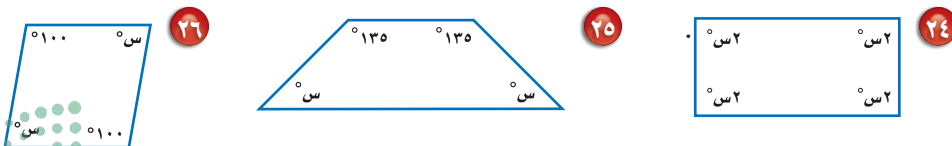

فن: للأسئلة ٢٧-٢٩: حدّد أنواع المثلثات والأشكال الرباعية المستعملة في كل شكل، واستعمل أفضل اسم لوصفها.



٢٩

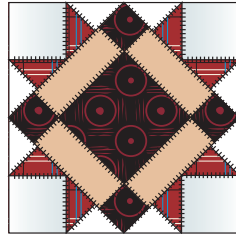

٢٨

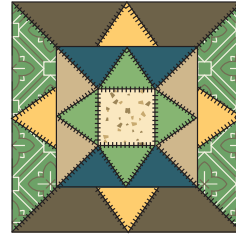

٢٧

مسائل

مهارات التفكير العليا

تحّد: لحل السؤالين ٣٠، ٣١، ارجع للجدول أدناه الذي يبين خصائص عدة متوازيات أضلاع. الخاصية أ تعني أنّ كل زوج من الأضلاع المتقابلة متوازية ومتطابقة.

الخصائص	متوازي الأضلاع
أ، ج	١
أ، ب، ج	٢
أ، ب	٣

٣٠ إذا كانت الخاصية ج تعني أنّ الأضلاع الأربعة متطابقة فنصنّف متوازيات الأضلاع ١ و ٢ و ٣، ووضّح إجابتك.

٣١ إذا كان متوازي الأضلاع ٣ مستطيلاً، فصف الخاصية ب. ووضّح إجابتك.

تبرير: حدّد ما إذا كانت كل عبارة مما يأتي صحيحة دائماً أم أحياناً أم غير صحيحة أبداً.

٣٢ الشكل الرباعي هو شبه منحرف. ٣٣ شبه المنحرف هو متوازي أضلاع.

٣٤ المربع هو مستطيل. ٣٥ المعين هو مربع.

٣٦ **اكتشف الخطأ:** وصف كل من فيصل وعبدالعزيز المستطيل. فمن وضّفه أدقّ؟

فيصل
شكل رباعي فيه كل ضلعين متقابلين متوازيات.

عبدالعزيز
متوازي أضلاع فيه ٤ زوايا قائمة.

٣٧ **اكتب:** إذا كان قطرا المستطيل متطابقين، وقطرا المعين متعامدين، فما الذي تستنتجه عن قطري كل من المربع ومتوازي الأضلاع؟ ووضّح إجابتك.



تدريب على اختبار

٣٨ أي الأسماء الآتية لا يصف الشكل أدناه؟

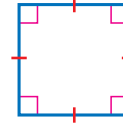

- (أ) مربع
(ب) مستطيل
(ج) معين
(د) شبه منحرف

٣٩ أي الجمل الآتية صحيحة دائماً بالنسبة للمعين؟

- (أ) له أربع زوايا قائمة.
(ب) مجموع زواياه 180° .
(ج) فيه ضلعان متقابلان متوازيان فقط.
(د) له أربعة أضلاع متطابقة.

مراجعة تراكمية

٤٠ حسُّ عدديٌّ: اكتب كل كسر اعتيادي في الجدول أدناه على شكل كسر عشري، ثم استعمل التبرير المنطقي؛

لكتابة الكسور العشرية المكافئة للكسور $\frac{3}{11}$ ، $\frac{6}{11}$ ، $\frac{9}{11}$. (الدرس ٨ - ٥)

الكسر الاعتيادي	$\frac{1}{11}$	$\frac{4}{11}$	$\frac{8}{11}$
الكسر العشري			

صنّف كل مثلث مما يأتي من حيث الزوايا والأضلاع: (الدرس ٨ - ٤)

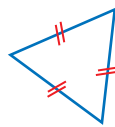

٤٣

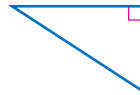

٤٢

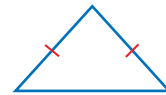

٤١

في كلٍّ من الحالتين الآتيتين، أوجد السعر الجديد، وقرب الناتج إلى أقرب عُشر: (مهارة سابقة)

٤٤ قميص قيمته ٥٤ ريالاً، ونسبة الزيادة في سعره ٧٪.

٤٥ علبة شوكولاتة قيمتها ٢٣ ريالاً، ونسبة التخفيض على سعرها ١٥٪.

الاستعداد للدرس اللاحق

مهارة سابقة: حلّ كلّاً من التناسبات الآتية:

$$\frac{18}{42} = \frac{b}{7} \quad ٤٧$$

$$\frac{s}{75} = \frac{3}{5} \quad ٤٦$$

$$\frac{16}{32} = \frac{3,5}{t} \quad ٤٩$$

$$\frac{28}{m} = \frac{7}{9} \quad ٤٨$$



وزارة التعليم

Ministry of Education
الدرس ٨-٦: الأشكال الرباعية (١٣١)
2025 - 1447



الأشكال المتشابهة

٧ - ٨

نشاط

المستطيلان أدناه لهما الشكل نفسه، ولكن بقياسات مختلفة. وكذلك المثلثان. انسخ الأشكال على ورقة منقطة، ثم أوجد قياس كل زاوية باستعمال المنقلة، وطول كل ضلع باستعمال المسطرة.

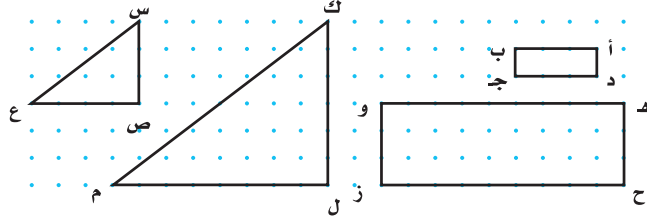

١ أ ب في المستطيل الصغير تقابل هـ و في المستطيل الكبير.
سمّ جميع أزواج الأضلاع المتقابلة في كل من المستطيلين والمثلثين.

٢ اكتب كل نسبة ممّا يأتي في أبسط صورة:
أ) هـ و، ب ج، د ج، هـ ح، ب د، ك ل، ص ع، م ع، ك م

٣ ماذا تلاحظ على نسب الأضلاع المتقابلة؟

٤ سمّ كل زوج من الزوايا المتقابلة في كل من المستطيلين والمثلثين. ماذا تلاحظ على قياسات هذه الزوايا؟

٥ **خمن:** اكتب استنتاجاً عن الأشكال المتشابهة التي ليس من الضروري أن يكون لها القياس نفسه.

فكرة الدرس:

أحدد ما إذا كانت الأشكال متشابهة، وأجد الطول المجهول في شكلين متشابهين.

المفردات:

الأشكال المتشابهة
الأضلاع المتناظرة
الزوايا المتناظرة
القياس غير المباشر

قراءة الرياضيات:

رموز هندسية

أ ب: القطعة المستقيمة التي طرفاها أ و ب.
أ ب: طول القطعة المستقيمة أ ب.

تُسمى الأشكال التي لها الشكل نفسه، وليس بالضرورة أن يكون لها القياس نفسه **أشكالاً متشابهة**. فالمثلث أ ب ج أدناه يشابه المثلث س ص ع. وبالرموز: $\triangle أ ب ج \sim \triangle س ص ع$.

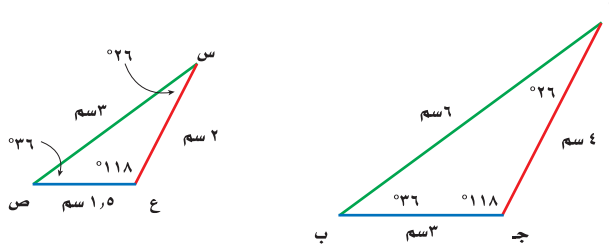

الأضلاع المتقابلة، هي: أ ب و س ص، أ ج و س ع، ب ج و ص ع وتُسمى هذه الأضلاع في الأشكال المتشابهة **أضلاعاً متناظرة**.

الزوايا المتقابلة، هي: $\sphericalangle ب و ص$ ، $\sphericalangle أ و س$ ، $\sphericalangle ج و ع$.

وتُسمى هذه الزوايا في الأشكال المتشابهة **زوايا متناظرة**.



يوضح النشاط العبارات الآتية:

مفهوم أساسي

الأشكال المتشابهة

التعبير اللفظي: إذا تشابه شكلان، فإن:

- أضلاعهما المتناظرة متناسبة.
- زواياهما المتناظرة متطابقة.

النموذج:

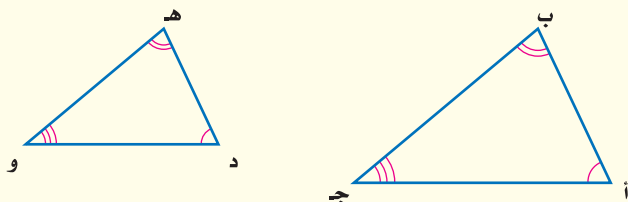

الرموز:

$\triangle أ ب ج \sim \triangle د ه و$

الأضلاع المتناظرة: $\frac{أ ب}{د ه} = \frac{ب ج}{ه و} = \frac{أ ج}{د و}$

الزوايا المتناظرة: $\angle أ \cong \angle د, \angle ب \cong \angle ه, \angle ج \cong \angle و$.

قراءة الرياضيات:

رموز هندسية

~ : يشابه

\cong : يطابق

تحديد الأشكال المتشابهة

مثال

أي أشكال شبه المنحرف الآتية يشابه شبه المنحرف ه د ز و؟

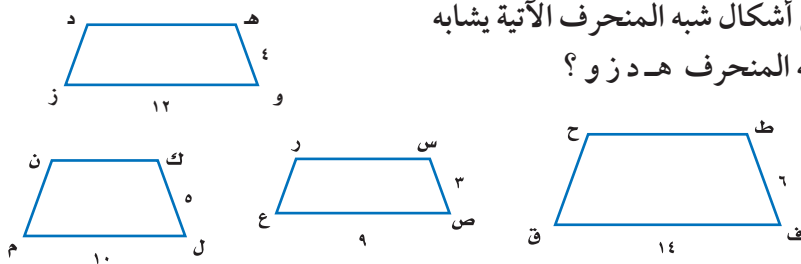

أوجد نسب الأضلاع المتناظرة؛ لتحدد الشكل الذي يعطي نسبة ثابتة.

شبه المنحرف ط ح ق ف شبه المنحرف س ر ع ص شبه المنحرف ك ن م ل

$$\frac{ط ح}{ق ف} = \frac{ه و}{ط ف} = \frac{4}{6} = \frac{2}{3}$$

$$\frac{ه و}{س ص} = \frac{4}{3}$$

$$\frac{ه و}{ك ل} = \frac{4}{5}$$

$$\frac{ط ح}{ق ف} = \frac{12}{14} = \frac{6}{7}$$

$$\frac{ه و}{ص ع} = \frac{12}{9} = \frac{4}{3}$$

$$\frac{ه و}{م ل} = \frac{12}{10} = \frac{6}{5}$$

لا يشابه

يشابه

لا يشابه

إذن شبه المنحرف س ر ع ص يشابه شبه المنحرف ه د ز و.

تحقق من فهمك:

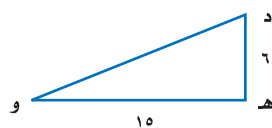

(أ) أي المثلثات الآتية يشابه $\triangle د ه و$ ؟

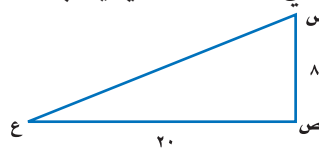
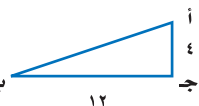
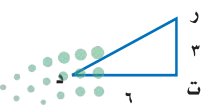

مثال

إيجاد قياسات الأضلاع في المثلثات المتشابهة

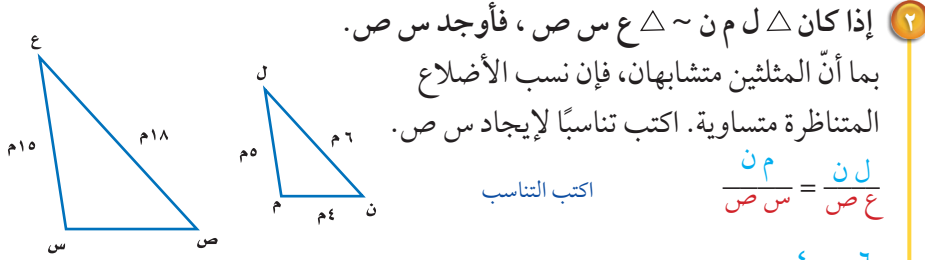

اكتب التناسب

$$\frac{ل م}{س ص} = \frac{ل ن}{ع ص}$$

أ تمثل طول س ص

$$\frac{٤}{١٨} = \frac{٦}{س}$$

أوجد ناتج الضرب التبادلي

$$٤ \times ١٨ = ٦ \times س$$

بسّط

$$٧٢ = ٦ س$$

اقسم كلا الطرفين على ٦. س ص = ١٢ مترًا.

$$١٢ = س$$

تحقق من فهمك:

ب) إذا كان $\triangle أ ب ج \sim \triangle و ه د$ ، فأوجد أ ج.

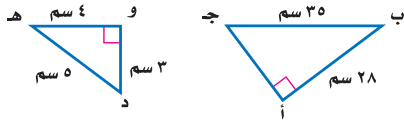

يستعمل القياس غير المباشر أشكالاً متشابهة لإيجاد قياسات الأشياء التي يصعب قياسها مباشرة.

مثال من واقع الحياة

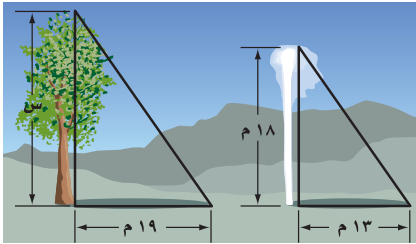

٣ ينابيع: في الصورة ينبوع يتدفق منه الماء إلى ارتفاع ١٨ م، فيصنع ظلًا طوله ١٣ م. ما ارتفاع شجرة قريبة منه تصنع ظلًا طوله ١٩ م، على افتراض أنّ المثلثين متشابهان؟

الشجرة الينبوع

$$\frac{س}{١٩} = \frac{١٨}{١٣} \rightarrow \text{الارتفاع}$$

$$\rightarrow \text{الظل}$$

أوجد حاصل الضرب التبادلي

$$١٣ \times ١٨ = س \times ١٩$$

بسّط

$$٣٤٢ = س \times ١٩$$

اقسم كلا الطرفين على ١٩

$$س = ١٨, ٣$$

إذن طول الشجرة يساوي ١٨, ٣ م.

تحقق من فهمك:



س

٢ سم



٥ سم

٤ سم

ج) صورة: يريد أحمد تصغير صورة بعدها

٤ سم \times ٥ سم، بحيث تناسب موقعًا في مجلة

عرضه ٢ سم، فما طول الصورة المصغرة؟



وزارة التعليم

Ministry of Education
2025 - 1447



المثال ١

١ أيُّ المستطيلات الآتية يشابه المستطيل أ ب ج د؟

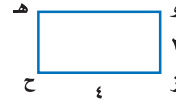
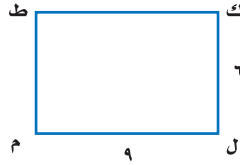
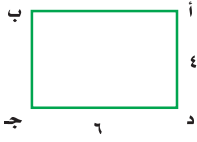

المثال ٢

٢ جبر: أوجد قيمة س في كل زوج من الأشكال المتشابهة فيما يأتي:

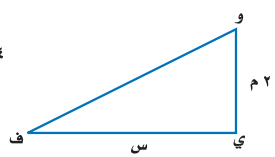
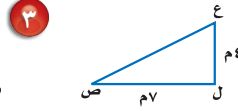
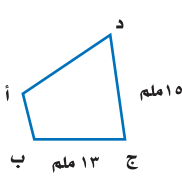
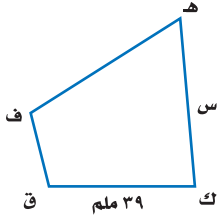

المثال ٣

٣ ظلّال: طول ظل عمود الإنارة ٦٠٠ سم، وفي الوقت نفسه طول ظل إبراهيم ١٥٠ سم. فإذا كان طول إبراهيم ١٨٠ سم، فما ارتفاع عمود الإنارة إذا افترضنا أن المثلثين متشابهان؟

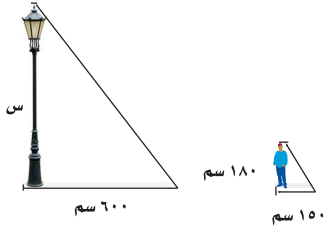

تدرّب، وحلّ المسائل

ارشادات للأسئلة

للأسئلة	انظر الأمثلة
١	٦، ٥
٢	١٠ - ٧
٣	١٢ - ١١

٥ أيُّ المثلثات الآتية يشابه المثلث ف هـ ق؟

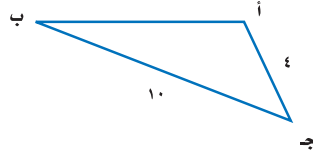
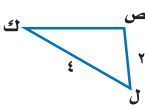
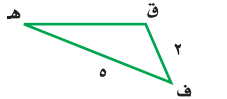

٦ أيُّ متوازيات الأضلاع الآتية يشابه متوازي الأضلاع ك ل م هـ؟

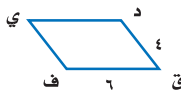
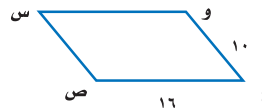
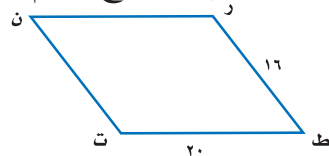
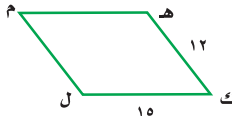

٧ الجبر: أوجد قيمة س في كل زوج من الأشكال المتشابهة الآتية:

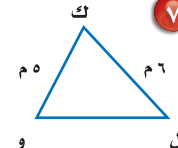
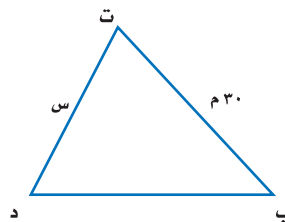
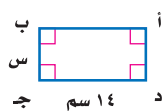
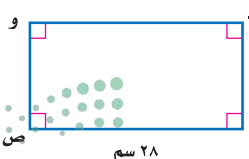

جبر: أوجد قيمة س في كل زوج من الأشكال المتشابهة الآتية:

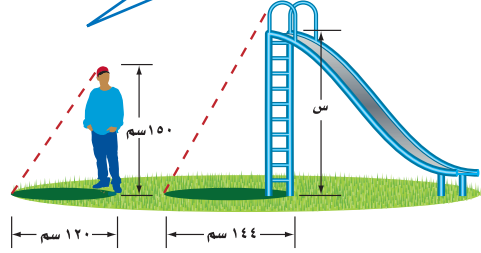
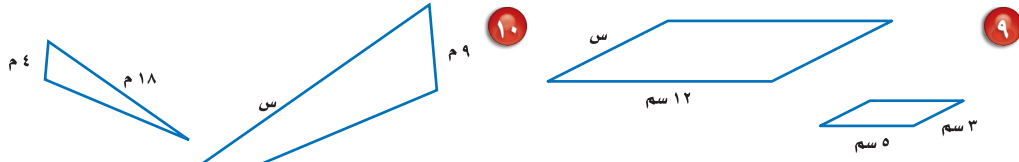

٩٠ حدائق: يقف سمير بجانب لعبة

الترحلق، إذا كان طوله ١٥٠ سم، وطول ظله ١٢٠ سم، وكان طول ظل اللعبة ١٤٤ سم، فما ارتفاع اللعبة، علمًا بأن المثلثين متشابهان؟

١٢ أثاث: صُنِعَت طاولة لطفل لتبدو على صورة نسخة مصغرة من طاولة الكبار. إذا كان

طول الطاولة الكبيرة ١٣٥ سم، وعرضها ٩٠ سم، وعرض الطاولة الصغيرة ٦٠ سم، فما طول الطاولة الصغيرة؟

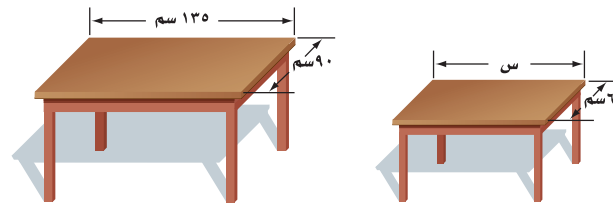

جبر: أوجد قيمة س في كل زوج من الأشكال المتشابهة الآتية:

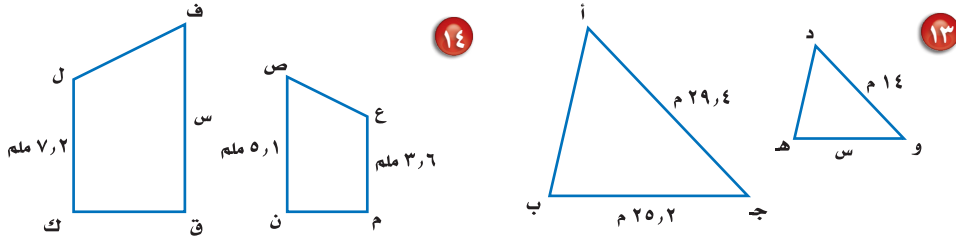

١٥ قياس: إذا كانت نسبة طول ضلع المربع (أ) إلى طول ضلع المربع (ب) هي ٥:٣، وطول ضلع المربع (أ) هو ١٨ م، فما محيط المربع (ب)؟

مسائل
مهارات التفكير العليا

تحذّر: استعمل المعلومات الآتية لحل السؤالين ١٦، ١٧.

مستطيلان متشابهان، نسبة أضلاعهما المتناظرة هي ٤ : ١.

١٦ ما النسبة بين محيطيهما؟

١٧ ما النسبة بين مساحتيهما؟

١٨ **الكتب** مسألة من واقع الحياة يمكن حلها باستعمال التناسب ومفهوم التشابه، ثم استعمل ما تعلمته في هذا الدرس لحل المسألة.

تدريب على اختبار

٢٠ أي معادلة مما يأتي تنتج عند استعمال حاصل

الضرب التبادلي؛ لحل التناسب $\frac{6}{15} = \frac{12}{m}$ ؟

(أ) $6 \times 15 = m \times 12$

(ب) $15 \times m = 6 \times 12$

(ج) $6 \times m = 15 \times 12$

(د) $15 \div m = 6 \div 12$

١٩ أي مستطيل مما يأتي يشابه

المستطيل المجاور؟

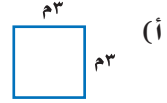

مراجعة تراكمية

٢١ هندسة: صنّف الشكل الرباعي الآتي بأفضل اسم يصفه. (الدرس ٨-٦)

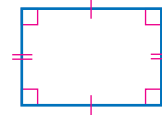

٢٢ مثلث فيه زاويتان قياسهما 44° ، 67° . ما قياس الزاوية الثالثة؟ (الدرس ٨-٤)

الاستعداد للدرس اللاحق

مهارة سابقة: حلّ كل معادلة مما يأتي:

٢٤ $360 = 4s$

٢٣ $120 = 5a$

٢٦ $720 = 6t$

٢٥ $940 = 8n$



وزارة التعليم

Ministry of Education
الدرس ٧-٨ : الأشكال المتشابهة ١٣٧
2025 - 1447



التبليط والمضلعات

٨ - ٨

استعد

أحواض سباحة : تُصمم أحواض السباحة بأشكال وأحجام مختلفة. وفيما يلي تصاميم خمسة أحواض سباحة مختلفة مصنفة في كتيب تصاميم هندسية ضمن مجموعتين:



١ وُضِع التصميم المستطلي والروماني في المجموعة (أ)، والأحواض الثلاثة الباقية في المجموعة (ب). صف اختلافًا واحدًا بين أشكال الأحواض في المجموعتين.

٢ ارسم تصميمين لحوضي سباحة، بحيث يمكن إضافة أحدهما إلى المجموعة (أ) والآخر إلى المجموعة (ب).

المضلع هو شكل مغلق مكون من ثلاث قطع مستقيمة أو أكثر، لا يتقاطع بعضها مع بعض. ويمكنك رسم شكل مغلق عندما يصل القلم إلى النقطة التي بدأ الرسم منها دون رفعه عن الورقة.

ليست مضلعات	مضلعات
<ul style="list-style-type: none"> • أشكال بأضلاع متقاطعة بعضها مع بعض. • أشكال غير مغلقة. • أشكال منحنية. 	<ul style="list-style-type: none"> • تُسمى القطع المستقيمة أضلاعًا. • تلتقي الأضلاع عند الأطراف. • تُسمى نقاط الالتقاء رؤوسًا.

يمكن تصنيف المضلع بحسب عدد أضلعه.

عشري	تساعي	ثماني	سباعي	سداسي	خماسي	التعبير اللفظي
١٠	٩	٨	٧	٦	٥	عدد الأضلاع
						النماذج

المضلع المنتظم هو مضلع جميع أضلعه متطابقة، وكذلك زواياه. المثلثات المتطابقة الأضلاع والمربعات أمثلة على المضلعات المنتظمة.

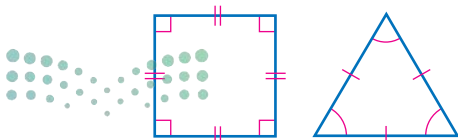

تصنيف المضلعات

مثالان

أي الشكلين الآتيين مضلع؟ وهل هو منتظم أم لا؟ وإذا كان مضلعاً فصنّفه، وإذا لم يكن مضلعاً، فاذكر السبب.

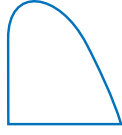

الشكل ليس مضلعاً؛
لأن له جانباً منحنياً.

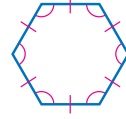

الشكل له ٦ أضلاع متطابقة،
وله ٦ زوايا متطابقة.
فهو سداسي منتظم.

قراءة الرياضيات:

المضلعات المنتظمة:
بما أن المضلعات المنتظمة لها زوايا متطابقة في القياس، فإنها تُسمى أيضاً متطابقة الزوايا.

تحقق من فهمك:

أي الشكلين الآتيين مضلع؟ وهل هو منتظم أم لا؟ وإذا كان مضلعاً فصنّفه، وإذا لم يكن مضلعاً، فاذكر السبب.

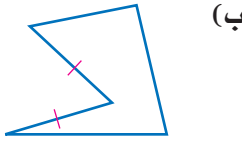

(ب)

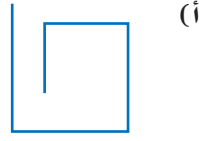

(أ)

مجموع قياسات زوايا المثلث 180° . وتستطيع استعمال هذه الحقيقة لإيجاد قياسات زوايا المضلعات المنتظمة.

قياسات زوايا المضلع

مثال

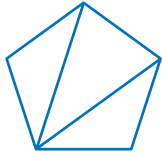

جبر: أوجد قياس كل زاوية في المضلع الخماسي المنتظم.

- ارسم جميع أقطاره من أحد رؤوسه كما في الشكل المجاور، وعُدّ المثلثات المتكونة.
- أوجد مجموع قياسات زوايا المضلع.
- عدد المثلثات المتكونة $180 \times 3 =$ مجموع قياسات زوايا المضلع.

$$540^\circ = 180^\circ \times 3$$

- أوجد قياس كل زاوية من زوايا المضلع، حيث ن تمثل قياس زاوية المضلع الخماسي.

$$540 = 5n \quad \text{هناك خمس زوايا متطابقة}$$

$$108 = n \quad \text{اقسم كلا الطرفين على 5}$$

إذن قياس كل زاوية في المضلع الخماسي المنتظم هو 108° .

تحقق من فهمك:

- أوجد قياس الزاوية في كل مضلع مما يأتي:
- (ج) مضلع ثماني منتظم. (د) مثلث متطابق الأضلاع.

إرشادات للدراسة

قياس الزوايا:

عدد المثلثات المتكونة أقل
بمقدار (٢) من عدد أضلاع
المضلع.

في المعادلة:

$$(n - 2) \times 180 = S$$

S تمثل مجموع قياسات

زوايا المضلع الذي عدد

أضلاعه n.



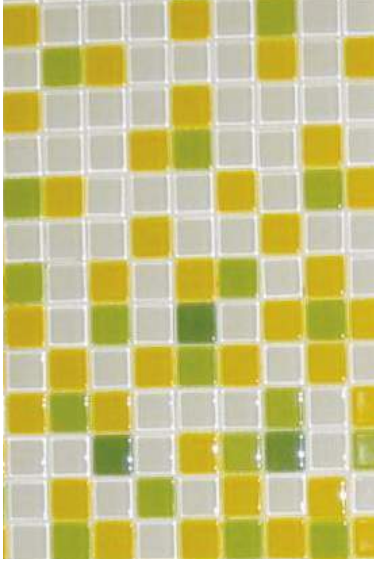

تُسمى عملية تكرار مضلعات بنمط معين، بحيث تغطي منطقة ما دون تداخل أو فراغات، **تبليطاً**. سطح الشكل المجاور مثال على عملية تبليط باستخدام المربعات. مجموع قياسات زوايا الرؤوس الملتقية في التبليط هو 360° .

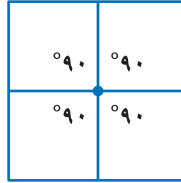

$$360^\circ = 90^\circ \times 4$$

مثال من واقع الحياة

٤ تصميم: يريد علي تبليط أرضية غرفته، فهل يمكنه استعمال بلاط على شكل



خماسي منتظم لتبليطها؟ وضح إجابتك. يجب أن يكون مجموع قياسات زوايا الرؤوس الملتقية 360° .

$$\text{لذا حل المعادلة: } 360^\circ = n \times 108^\circ$$

$$\text{اكتب المعادلة} \quad 360 = n \times 108$$

$$\text{اقسم كلا الطرفين على 108} \quad \frac{360}{108} = \frac{n \times 108}{108}$$

$$\text{استعمل الحاسبة} \quad n \approx 3,3$$

بما أن 360° لا تقسم على 108° دون باق؛ إذن مجموع قياسات زوايا الرؤوس الملتقية لا يساوي 360° ؛ لذا لا يستطيع علي استعمال بلاط على شكل خماسي منتظم لتبليط غرفته.

تحقق:

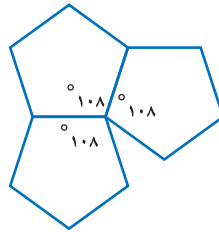

تحقق من فهمك:

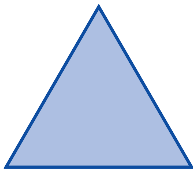

هـ) تصميم: هل يستطيع علي استعمال بلاط على شكل مثلثات متطابقة الأضلاع لتبليط أرضية غرفته؟ وضح إجابتك.



أيّ الأشكال الآتية مضلع؟ وهل هو منتظم أم لا؟ وإذا كان مضلعاً فصنّفه، وإذا لم يكن مضلعاً، فاذكر السبب.

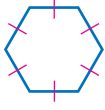

٣



٢



١

أوجد قياس الزاوية في كلّ من المضلعين الآتيين، وقرّبه إلى أقرب عُشر:

٤ سداسي منتظم.

٥ سباعي منتظم.

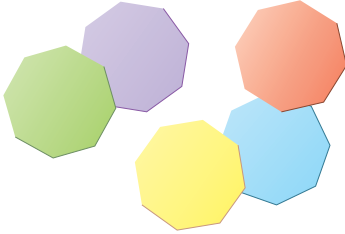

٦ فن: في حصة التربية الفنية، قصّت عائشة عدة مضلعات ثمانية منتظمة من أوراق ملونة. فهل تستطيع عائشة عمل تبييط منها؟ وضح إجابتك.

تدرّب، وحلّ المسائل

أيّ الأشكال الآتية مضلع؟ وهل هو منتظم أم لا؟ وإذا كان مضلعاً فصنّفه، وإذا لم يكن مضلعاً، فاذكر السبب:

إرشادات للأسئلة

للأسئلة	انظر الأمثلة
١٢-٧	٢، ١
١٦-١٣	٣
١٧	٤

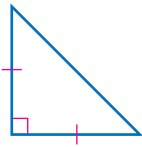

٩

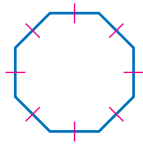

٨

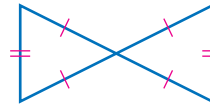

٧

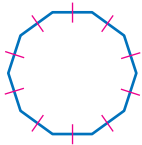

١٢

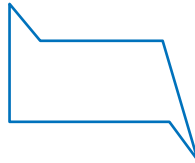

١١



١٠

أوجد قياس الزاوية في كل مضلع مما يأتي إذا علمت أنها جميعاً منتظمة، وقرّبه إلى أقرب عُشر:

١٣ عشاري ١٤ تساعي ١٥ رباعي ١٦ ١١ ضلعاً

١٧ ألعاب: يستعمل عمر مجموعة القطع الممغنطة ليصنع مضلعاً عشارياً كما في الشكل، فإذا كان معه قطع تكفي لصنع عدة مضلعات عشارية، فهل يمكن ترتيبها لتشكّل تبييطاً؟ وضح إجابتك.

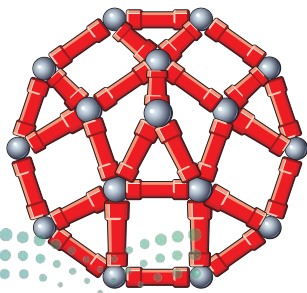

صنّف المضلعات المستعملة في كلّ تبليط مما يأتي:

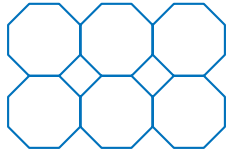

٢٠

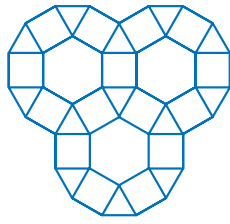

١٩

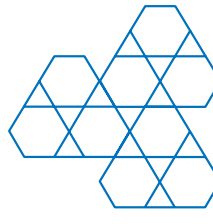

١٨

- ٢١ ما محيط مضلع تساعي منتظم طول ضلعه ٨, ٤ سم؟
- ٢٢ ما محيط مضلع خماسي منتظم طول ضلعه $7\frac{1}{4}$ سم؟



- ٢٣ فنون: الصورة المجاورة هي أرضية أحد القصور التاريخية. سمّ المضلعات الموجودة في هذه الأرضية.



- ٢٤ إشارة مرور: يظهر في الشكل المجاور إحدى إشارات المرور المصنوعة من صفيحة معدنية، هل يمكن تقسيم الصفيحة المعدنية لصنع تسع إشارات مشابهة، بحيث لا يبقى أي جزء من الصفيحة المعدنية؟ وضح إجابتك.
- ٢٥ بحث: استعمل الشبكة المعلوماتية، أو أي مصدر آخر لمعرفة إشارات المرور الأخرى. وسمّ نوعها وشكلها، وبيّن ما إذا كان شكلها منتظمًا أم لا.

الربط مع الحياة: تأخذ إشارة قف نفس الشكل والمعنى في جميع دول العالم.

- ٢٦ تبرير: صح أم خطأ؟ يمكن تبليط المستوى فقط بمضلع منتظم. وضح إجابتك.

- ٢٧ مسألة مفتوحة: ارسم أمثلة حياتية لمضلعين خماسي وسداسي.

- ٢٨ تحدّ: يمكن التبليط بمثلثات متطابقة الأضلاع. فهل يمكن التبليط بمثلثات مختلفة الأضلاع، أو بمثلثات متطابقة الضلعين؟ إذا كانت الإجابة نعم، فوضح السبب مع الرسم.

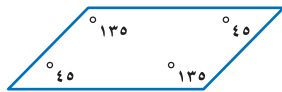

- ٢٩ **الكتب** في الشكل المجاور متوازي أضلاع. وضح كيف يمكنك استعماله في التبليط.



تدريب على اختبار

٣١ إجابة قصيرة: ما قياس الزاوية ١ في الشكل أدناه؟

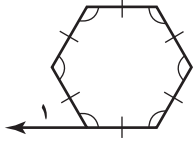

٣٠ أي جملة مما يأتي ليست صحيحة عن المضلعات؟

- (أ) يصنف المضلع وفقاً لعدد أضلاعه.
 (ب) يتقاطع كل ضلع في المضلع مع أضلاعه الأخرى جميعها.
 (ج) يتكون المضلع من ٣ قطع مستقيمة أو أكثر.
 (د) تتلاقى القطع المستقيمة التي يتكون منها المضلع عند نهاياتها فقط.

مراجعة تراكمية

للسؤالين ٣٢ و ٣٣، استعمل الشكلين المتشابهين المجاورين:

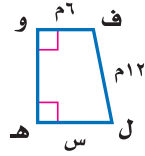
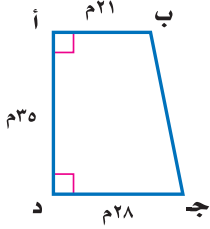

٣٢ جبر: ما قيمة س؟ (الدرس ٨ - ٧)

٣٣ هندسة: صنّف الشكل أ ب ج د بأفضل اسم يصفه. (الدرس ٨ - ٦)

٣٤ أوجد المتوسط والوسيط والمنوال لمجموعة القيم

٣٥، ٤٥، ٣٥، ٦٢، ٥٣. (مهارة سابقة)

٣٥ ما العدد الذي ٢٠٪ منه ٣٦؟ (مهارة سابقة)

أوجد كل عدد مما يأتي: (مهارة سابقة)

٣٧ ١٤٠٪ من ٦٠

٣٦ ٥٪ من ٤٠٠



وزارة التعليم

الدرس ٨-٨ : التبليط والمضلعات ١٤٣٣
 2025-1447



معمل الهندسة التبليط

توسع
٨ - ٨

فكرة الدرس:
أكون تبليطاً.

في هذا المعمل، سوف تكوّن نماذج تبليط.

نشاط

الخطوة ١
ارسم مربعاً على بطاقة، ثم ارسم مثلثاً، وشبه منحرف داخله كما في الشكل.

الخطوة ٢
قصّ المثلث، واسحبه في اتجاه الجانب الأيمن. وقص شبه المنحرف واسحبه من الأسفل في اتجاه أعلى المربع.

الخطوة ٣
ألصق الأشكال معاً لتشكيل نمط.



الخطوة ٤
اعمل نسخاً لهذا النمط على بطاقات لتكون تبليطاً كما في الشكل أدناه.

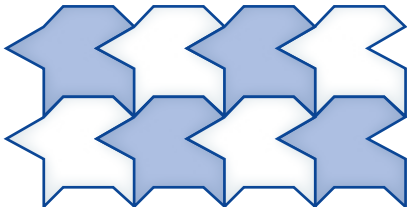

تحقق من فهمك:

كوّن تبليطاً باستعمال كل نمط فيما يأتي:

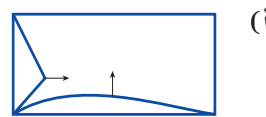
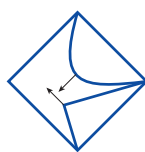
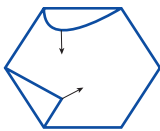

حلّ النتائج:

١ صمّم نموذج تبليط، وصفه.

٢ **خمن:** الأشكال المتطابقة لها أضلاع متناظرة متساوية في الطول، وزوايا متناظرة

لها القياس نفسه. وضح كيف تستعمل الأشكال المتطابقة في تكوين تبليط.

اختبار الفصل

جبر: أوجد القياس المجهول في كلٍّ مثلث مما يأتي:

٧ $٧٥^\circ, ٥٠^\circ, ٢٥^\circ$ س

٨ $٢٣^\circ, ٥٠^\circ, ١٠٩^\circ$ س

جبر: تقبل الأعداد التي أحادها ٥ أو صفر القسمة

على ٥ دون باقٍ. هل تقبل الأعداد ٢٥، ٨٩٣، ٦٩٠

القسمة على ٥ دون باقٍ؟ استعمل طريقة التبرير المنطقي.

جبر: أوجد قيمة س في الشكلين الرباعيين الآتين:

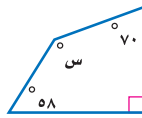
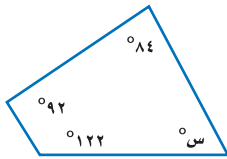

فنون: تم تكبير رسم بحيث يصبح طوله ٣٥ سم،

وعرضه ٢٥ سم، فإذا كان طوله الأصلي ٢٠ سم، فما عرضه الأصلي؟

هندسة: هل يمكن استعمال شكل سباعي منتظم

مجموع قياسات زواياه ٩٠٠° في عملية التبليط؟

اختيار من متعدد: أيّ الأشكال الرباعية الآتية

ليس فيه أضلاع متقابلة ومتطابقة؟

(أ) متوازي الأضلاع (ب) شبه المنحرف

(ج) المربع (د) المستطيل

سمّ كلاً من الزاويتين الآتيتين بأربع طرائق، ثم صنّفها إلى زاوية حادة أو منفرجة أو قائمة:

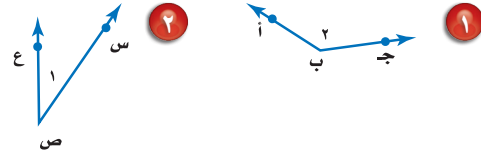

صنّف كلّ زوج من الزوايا الآتية إلى متكاملة، أو متتامّة، أو غير ذلك:

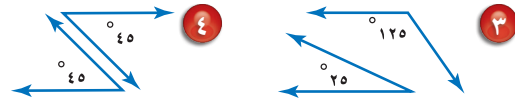

هندسة: صنّف زوج الزوايا

المجاور إلى متقابلة بالرأس، أو متجاورة، أو غير ذلك.

اختيار من متعدد: يبين الجدول الآتي نتائج

مسح، يُراد تمثيلها بالقطاعات الدائرية، أيّ الجمل الآتية غير صحيحة بخصوص التمثيل؟

الكعك المفضل	
الطلاب	النوع
٨	كعكة الفواكه
٩	كعكة الزبيب
١٨	كعكة القرفة
٣٢	الكعكة العادية

(أ) اختار ١٢٪ من الطلاب تقريباً كعكة الفواكه.

(ب) قياس زاوية القطاع الذي يمثل كعكة الفواكه ٤٣° .

(ج) زاويتا قطاع كعكة القرفة، وقطاع الكعكة العادية متتامتان.

(د) يفضل الطلاب الكعكة العادية أكثر من أي نوع آخر.



الاختبار التراكمي (٨)

اختيار من متعدد

القسم ١

اختر الإجابة الصحيحة:

١ وفقاً للشكل أدناه، أي زاويتين مما يأتي متتامتين؟

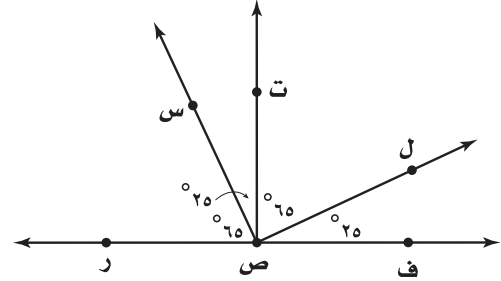

- (أ) $\angle ر ص س$ ، $\angle ت ص ل$
 (ب) $\angle س ص ت$ ، $\angle ت ص ل$
 (ج) $\angle ر ص س$ ، $\angle س ص ف$
 (د) $\angle س ص ت$ ، $\angle ف ص ل$

٢ قُسم مربع إلى ٩ مربعات متطابقة. أي الطرائق الآتية يمكنك استعمالها؛ لإيجاد مساحة المربع الكبير بمعرفة مساحة أحد المربعات الصغيرة؟

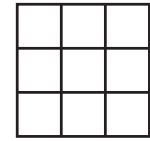

- (أ) ضرب مساحة المربع الكبير في العدد ٩.
 (ب) إضافة العدد ٩ إلى مساحة واحد من المربعات الصغيرة.
 (ج) ضرب مساحة واحد من المربعات الصغيرة في العدد ٩.
 (د) إضافة مساحة المربع الكبير إلى مجموع مساحات المربعات الصغيرة التي عددها ٩.

٣ يبين الجدول أدناه جميع النواتج الممكنة عند رمي قطعتي نقد معاً؟

القطعة الأولى	القطعة الثانية
شعار	شعار
شعار	كتابة
كتابة	شعار
كتابة	كتابة

أي الجمل الآتية يجب أن تكون صحيحة؟

- (أ) احتمال ظهور الناتج نفسه على كل من القطعتين يساوي $\frac{1}{4}$.
 (ب) احتمال ظهور كتابة واحدة على الأقل أكبر من احتمال ظهور شعارين.
 (ج) احتمال ظهور كتابة واحدة فقط هو $\frac{3}{4}$.
 (د) احتمال ظهور كتابة واحدة على الأقل أصغر من احتمال ظهور الكتابة على القطعتين.

٤ مع عبدالمجيد ٦, ٨٥٨ ريالاً. إذا قرر أن يتبرع بما قيمته ٢٥٪ من المبلغ الموجود معه، فأى مما يأتي يمثل المبلغ الذي سيتبرع به؟

- (أ) ٦٠, ٨٣٣ \notin
 (ب) ٩٥, ٦٤٣ \notin
 (ج) ٦٥, ٢٤١ \notin
 (د) ٦٥, ٢١٤ \notin



وزارة التعليم

Ministry of Education
2025 - 1447

٩ أوجد ق \angle أ في الشكل الرباعي أ ب ج د، إذا كان ق \angle ب = 111° ، وكان ق \angle ج = ق \angle د = 90° ؟

الإجابة المطولة

القسم ٣

أجب عن السؤال الآتي، موضِّحًا خطوات الحل :

١٠ استعمل المثلث المرسوم أدناه للإجابة عن الأسئلة التالية:

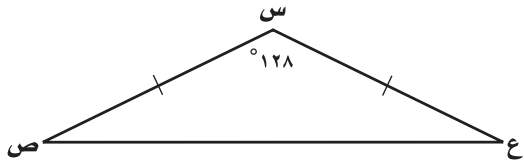

- (أ) صنف الزاوية س.
 (ب) صنف الزاوية ص.
 (ج) صنف المثلث س ص ع من حيث الزوايا والأضلاع.
 (د) إذا كان ق \angle ص مطابقاً لقياس الزاوية ع، فما قياس الزاوية ع؟ وضح إجابتك.



أدرب

من خلال الإجابة عن الأسئلة؛ حتى أعزز ما تعلمته من مفاهيم وما اكتسبته من مهارات.

للإبحار

أنا طالبٌ معدٌ للحياة، ومنافسٌ عالمياً.

٥ ما قياس الزاوية ١ في الشكل أدناه؟

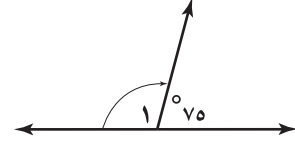

- (أ) 15°
 (ب) 25°
 (ج) 100°
 (د) 105°

٦ حسبت جميلة كلاً من المتوسط والوسيط لمجموعة القيم ١١، ١٧، ١٧. إذا أضيفت قيمة رابعة لهذه المجموعة وكانت هذه القيمة ٢٥، فأَي الجمل الآتية تكون صحيحة؟

- (أ) يزداد المتوسط
 (ب) ينقص المتوسط
 (ج) يزداد الوسيط
 (د) ينقص الوسيط

٧ ما عدد النواتج عند رمي قطعة نقد ٥ مرات؟

- (أ) ٥
 (ب) ١٠
 (ج) ٢٥
 (د) ٣٢

الإجابة القصيرة

القسم ٢

أجب عن السؤالين الآتيين:

٨ ما العدد الذي يساوي ١٤٪ من ١٥٠؟

هل تحتاج إلى مساعدة إضافية؟

إذا لم تجب عن السؤال

فراجع الدرس

١٠	٩	٨	٧	٦	٥	٤	٣	٢	١
٨-٤	٨-٦	مهارة سابقة	٧-٤	مهارة سابقة	٨-٢	مهارة سابقة	٧-١	٨-٥	٨-١

وزارة التعليم

Ministry of Education
2025-1447

الفصل ٨ : الاختبار التراكمي (٨) ١٤٧

القياس: الأشكال الثنائية الأبعاد والثلاثية الأبعاد

الفكرة العامة

- استعمل الصيغ لإيجاد المساحات والحجوم.
- أشتق صيغة مساحة الدائرة وأستعملها.

المفردات:

المحيط (١٥٧)

الهرم (١٧٦)

الأسطوانة (١٧٧)

الحجم (١٨٧)

الربط مع الحياة:



الهندسة المعمارية: عند زيارتك مركز الملك عبدالله للدراسات والبحوث البروتولية تجد أنه يتكون من عدة أشكال ثلاثية الأبعاد.

المَطَوِيَّاتُ

مُنظَّم أفكار

القياس: الأشكال الثنائية الأبعاد والثلاثية الأبعاد: اعمل هذه المطوية لتساعدك على تنظيم ملاحظاتك. استعمل ورقة مقوَّاة A4 (٢٩ سم × ٢١ سم) وورقتين من أوراق الملاحظات.

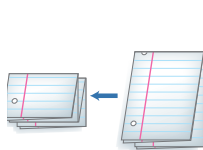

٢ اطوِ ورقتي الملاحظات، ثم أعد ثنيها كما في الشكل.

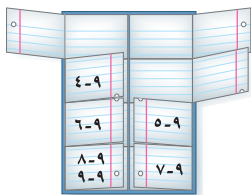

٤ ألصق الشرائط من الداخل على الورق المقوَّى. واكتب أرقام الدروس كما في الشكل.



١ اطوِ الورقة المقوَّاة، واكتب عنوان الفصل على الوجه الخارجي منها.

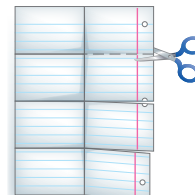

٣ افتح ورقتي الملاحظات، وقصَّهما لعمل ٤ شرائط في كل منهما كما في الشكل.





التهيئة

أجب عن الاختبار التالي:

انظر إلى المراجعة السريعة قبل بدء الإجابة عن الاختبار.

اختبار للرياح

مراجعة للريشة

مثال ١: احسب قيمة ٢، ١، ٤ × ٣،

$$\begin{array}{r} \text{منزلة عشرية واحدة} \rightarrow 1,2 \\ + \text{منزلة عشرية واحدة} \rightarrow 3,4 \times \\ \hline 48 \\ \hline 36 \\ \rightarrow 4,08 \text{ منزلتان عشريتان} \end{array}$$

مثال ٢: احسب قيمة $\frac{1}{4} \times 26 \times 19$

$$\begin{array}{l} \text{اضرب } \frac{1}{4} \text{ في } 26 \\ \text{اضرب } 13 \text{ في } 19 \end{array} \quad \begin{array}{l} 19 \times 13 = 19 \times 26 \times \frac{1}{4} \\ 247 = \end{array}$$

مثال ٣: احسب قيمة 7^3

$$343 = 7 \times 7 \times 7 = 7^3$$

مثال ٤: احسب قيمة القوة الرابعة للعدد ٢.

$$\begin{array}{l} \text{القوة الرابعة للعدد } 2 \text{ تكتب على الصورة } 2^4 \\ 16 = 2 \times 2 \times 2 \times 2 = 2^4 \end{array}$$

مثال ٥: استعمل مفتاح الرمز π (ط) في الآلة الحاسبة

لإيجاد قيمة ط × ٥، وقرب الناتج إلى أقرب عُشر.

$$\begin{array}{l} 25 = 25 \\ \text{اضرب ط في } 25 \end{array} \quad \begin{array}{l} 25 \times \text{ط} = 25 \times ٥ \\ 78,5 \approx \end{array}$$

احسب قيمة كل مما يأتي: (مهارة سابقة)

$$17 \times 8 \quad 9,8 \times 5,6$$

$$26 \times 4 \times 12 \quad 1,7 \times 3,2 \times 4,5$$

$$14 \times 11 \times \frac{1}{4} \quad 2,3 \times 8,8 \times \frac{1}{4}$$

٧ تسوق: اشترى فيصل ٣ أطباق حلوى، ما مقدار

ما دفعه فيصل إذا اشتراها في فترة التخفيضات

بنصف سعرها، إذا علمت أن سعر الطبق الواحد قبل

التخفيضات ٢٧، ٩٥ ريالاً؟ (مهارة سابقة)

احسب قيمة كل مما يأتي: (مهارة سابقة)

$$23 \quad 9 \text{ مربع العدد } 11$$

$$10 \text{ القوة الثالثة للعدد } 5 \quad 11 \text{ القوة الثانية للعدد } 6$$

١٢ تبليط: إذا كان عدد البلاطات المستعملة في تبليط

غرفة فهد ٨، فما عدد تلك

البلاطات؟ (مهارة سابقة)

استعمل مفتاح الرمز π (ط) في الآلة الحاسبة لإيجاد قيمة كل

مقدار مما يأتي، وقرب الناتج إلى أقرب عُشر: (مهارة سابقة)

$$13 \text{ ط} \times 4 \quad 14 \text{ ط} \times 13,8$$

$$15 \text{ ط} \times 5 \quad 16 \text{ ط} \times 2 \times 1,7$$

$$17 \text{ ط} \times 9 \quad 18 \text{ ط} \times 26$$





نشاط

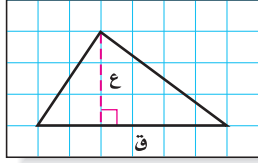

الخطوة ١ ارسم مثلثاً قاعدته ٦ وحدات، وارتفاعه ٣ وحدات على ورقة مربعات. واستعمل الحرف «ق» للدلالة على القاعدة، والحرف «ع» للدلالة على الارتفاع كما هو مبين في الشكل.

الخطوة ٢ اثن الورقة، بحيث يكون أحد أضلاع المثلث هو خط الطي، ثم قم بالقص على أضلاع المثلث ليتشكل مثلثان متطابقان.

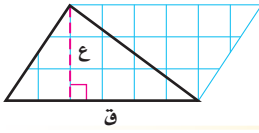

الخطوة ٣ اقلب المثلث الجديد، وأصقه بجانب المثلث الأول.

فكرة الدرس:

أستنتج صيغة مساحة المثلث، وصيغة مساحة شبه المنحرف.

حلّ النتائج:

- ١ ما الشكل الناتج عن المثلثين؟
 - ٢ اكتب الصيغة التي تعطي مساحة الشكل، ثم أوجد المساحة.
 - ٣ ما مساحة كل مثلث؟ كيف توصلت إلى إجابتك؟
 - ٤ كرّر النشاط أعلاه برسم مثلثات مختلفة في الخطوة الأولى. ثم احسب مساحة كل مثلث.
 - ٥ قارن بين مساحة المثلث ومساحة متوازي الأضلاع اللذين لهما نفس طول القاعدة ونفس الارتفاع.
 - ٦ **خمن:** اكتب صيغة تعطي مساحة مثلث طول قاعدته «ق» وارتفاعه «ع». استعمل المعلومات الآتية في حل التمارين ٧ - ١٠:
- اعمل شكلي شبه منحرف متطابقين مستعملاً ورقة مربعات، وبنفس طريقة عمل مثلثين متطابقين، ارمز للقاعدتين بالرمزين «ق_١» و«ق_٢» وللارتفاع بالرمز «ع». ألصق الشكلين معاً كما في الشكل.
- ٧ اكتب عبارة تمثّل قاعدة متوازي الأضلاع.
 - ٨ اكتب صيغة لمساحة متوازي الأضلاع «م» باستعمال «ق_١» و«ق_٢» و«ع».
 - ٩ ما العلاقة بين مساحة شبه المنحرف ومساحة متوازي الأضلاع؟
 - ١٠ **خمن:** اكتب صيغة لمساحة شبه منحرف طول قاعدتيه «ق_١» و«ق_٢»، وارتفاعه «ع».

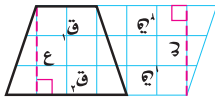



مساحة المثلث وشبه المنحرف

٩-١

نشاط

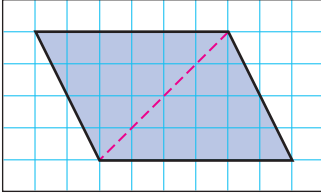

- ارسم متوازي أضلاع طول قاعدته ٦ وحدات وارتفاعه ٤ وحدات على ورقة مربعات.
- ارسم قطراً كما في الشكل.
- قص متوازي الأضلاع.

١ ما مساحة متوازي الأضلاع؟

٢ قَصّ متوازي الأضلاع من قطره. ما العلاقة بين المثلثين الناتجين؟

٣ ما مساحة كل من المثلثين الناتجين؟

٤ إذا كانت مساحة متوازي الأضلاع هي ق ع، فاكتب صيغة لمساحة كل من المثلثين المتطابقين اللذين يشكلان متوازي الأضلاع.

يمكنك حساب مساحة مثلث باستعمال طول قاعدته وارتفاعه.

الارتفاع هو البعد العمودي بين الرأس والمستقيم الذي يحتوي القاعدة المقابلة له.

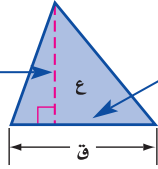

يمكن أن تكون القاعدة أي ضلع من أضلاع المثلث.

مفهوم أساسي

مساحة المثلث

النموذج:

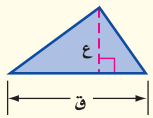

التعبير اللفظي: مساحة المثلث (م) تساوي نصف ناتج ضرب طول القاعدة في الارتفاع.

الرموز: $م = \frac{1}{2} ق ع$

حساب مساحة المثلث

مثال

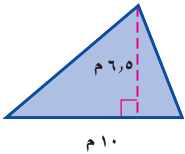

١ احسب مساحة المثلث المجاور.

التقدير: $م = 7 \times 10 \times \frac{1}{2} = 35$

صيغة مساحة المثلث $م = \frac{1}{2} ق ع$

$6,5 \times 10 \times \frac{1}{2} =$

$32,5 =$

لذا مساحة المثلث تساوي ٣٢,٥ م^٢.

تحقق من معقولية الإجابة: $35 \approx 32,5$ ✓



تحقق من فهمك:

احسب مساحة كل من المثلثين الآتيين، وقرب الناتج إلى أقرب عُشر:

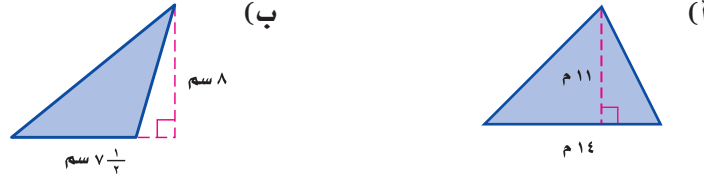

لشبه المنحرف قاعدتان $ق_1$ و $ق_2$. القاعدتان هما الضلعان المتوازيان فيه. وارتفاع شبه المنحرف هو البعد العمودي بين قاعدتيه.

مفهوم أساسي مساحة شبه المنحرف

التعبير اللفظي: مساحة شبه المنحرف تساوي نصف حاصل ضرب مجموع قاعدتيه في ارتفاعه.

النموذج:

الرموز: $م = \frac{1}{2} ع (ق_1 + ق_2)$

مثال

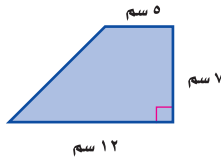

احسب مساحة شبه منحرف طول قاعدتيه 5 سم و 12 سم، وارتفاعه 7 سم.

$$م = \frac{1}{2} ع (ق_1 + ق_2)$$

$$= \frac{1}{2} \times 7 \times (5 + 12)$$

$$= \frac{1}{2} \times 7 \times 17$$

$$= 59,5$$

اضرب

مساحة شبه المنحرف هي 59,5 سم².

قراءة الرياضيات:

الأرقام السفلية:

$ق_1$: تقرأ: «قاف واحد».

وهكذا $ق_2$, تقرأ: «قاف اثنان».

وتستعمل الأرقام السفلية لتشير إلى أن المتغيرين مختلفا القيمة.

تحقق من فهمك:

احسب مساحة شبه المنحرف فيما يلي، وقرب الناتج إلى أقرب عُشر.

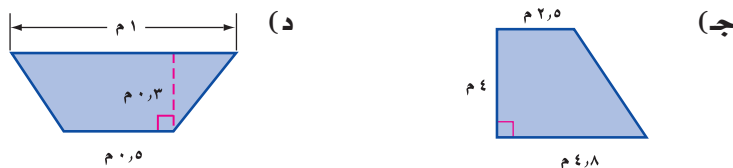

مثال من واقع الحياة

جغرافيا: يشبه شكل منطقة نجران في المملكة العربية السعودية شكل شبه المنحرف كما في الشكل الآتي. احسب المساحة التقريبية لها.

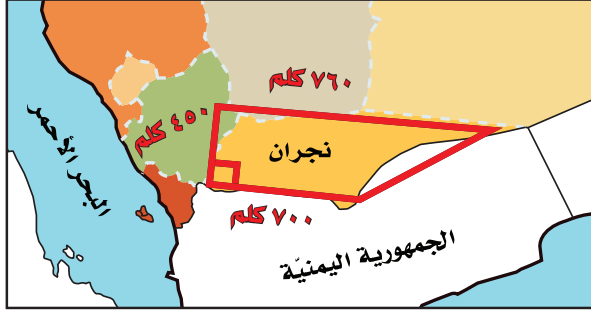

$$\begin{aligned}
 \text{مساحة شبه المنحرف} &= \frac{1}{2} \text{ع} (ق_1 + ق_2) \\
 &= \frac{1}{2} \times 450 \times (760 + 700) \\
 &= \frac{1}{2} \times 450 \times 1460 \\
 &= 328500
 \end{aligned}$$

المساحة التقريبية لمنطقة نجران هي ٣٢٨٥٠٠ كلم^٢.

تحقق من فهمك:

(هـ) تشبه خارطة مصر شكل شبه منحرف كما في الشكل المجاور. احسب المساحة التقريبية لها.



تأكد

المثالان ٢، ١ احسب مساحة كلٍّ من الأشكال الآتية، وقرب الناتج إلى أقرب عُشر:

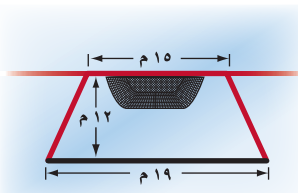
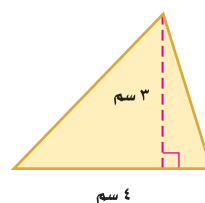
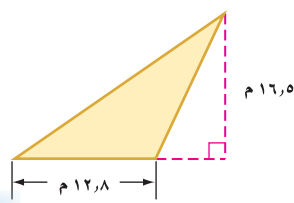
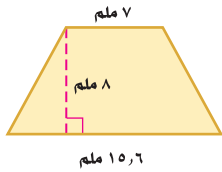

رياضة: يمثل الشكل المجاور ساحة في فناء مدرسة تُستعمل لمزاولة ألعاب رياضية. احسب مساحتها.

المثال ٣

انظر	للأسئلة
١	٩٠٦٠٥
٢	١٠٠٨٠٧
٣	١٢٠١١

احسب مساحة كلٍّ من الأشكال الآتية، وقرب الناتج إلى أقرب عُشر:

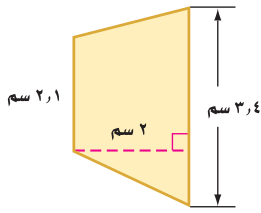

٧

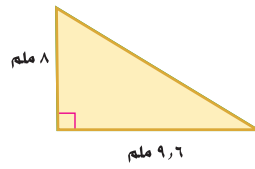

٦

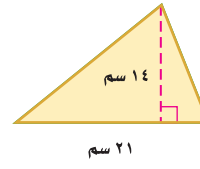

٥

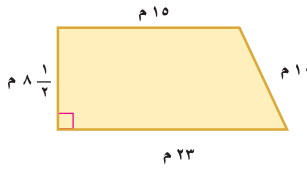

١٠

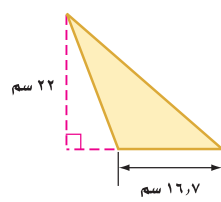

٩

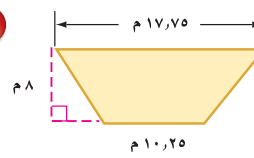

٨

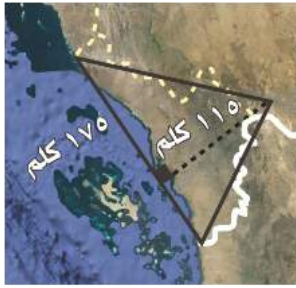

١١ **جغرافيا:** منطقة جازان في المملكة العربية السعودية مثلثة الشكل تقريباً كما في الشكل المجاور، احسب المساحة التقريبية لها.

١٢ **جبر:** أوجد مساحة شبه منحرف طول قاعدتيه ١٣ م، ١٥ م، وارتفاعه ٧ م.

جبر: احسب ارتفاع كلٍّ من الشكلين الآتيين:

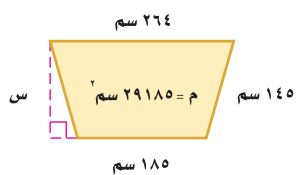

١٤

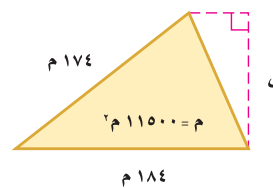

١٣

ارسم الشكلين الآتيين، ثم احسب مساحة كلٍّ منهما.

١٥ مثلث غير قائم الزاوية ومساحته أقل من ١٢ سم^٢.

١٦ شبه منحرف فيه زاوية قائمة ومساحته أكبر من ٤٠ سم^٢.

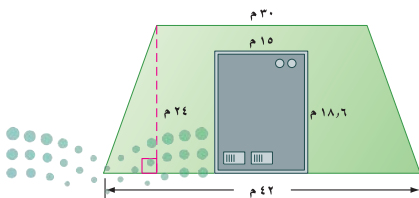

١٧ **بنايات:** يبيّن الشكل المجاور مخطط بناية تجارية مقامة على قطعة أرض على شكل شبه منحرف. احسب المساحة الكلية للأرض، ثم احسب مساحة الأرض المحيطة بالبناية.

مسائل مهارات التفكير العليا

١٨ **تحذّر:** أ ب جـ مثلث، طول قاعدته ٤ وحدات، وارتفاعه ٨ وحدات.
د هـ و مثلث طولاً قاعدته وارتفاعه ضعف طولي قاعدة وارتفاع المثلث أ ب جـ.
ما العلاقة بين نسبة قاعدتي المثلثين إلى نسبة مساحتهما؟

١٩ **الكتب:** صف العلاقة بين مساحتي متوازي الأضلاع والمثلث اللذين لهما نفس القاعدة والارتفاع.

تدريب على اختبار

٢١ **إجابة قصيرة:** ما مساحة قطعة الأرض المبينة في الشكل الآتي؟

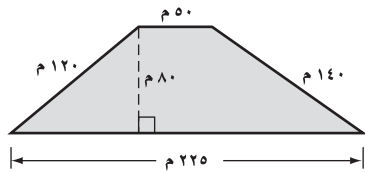

٢٠ ما مساحة المثلث س ص ع في الشكل الآتي؟

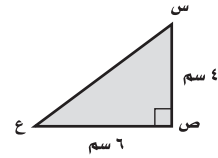

(ج) ١٠ سم^٢
(د) ٦ سم^٢

(أ) ٢٤ سم^٢
(ب) ١٢ سم^٢

مراجعة تراكمية

٢٢ **هندسة:** أوجد قيمة س في الشكل الرباعي الآتي. (الدرس ٨-٦)

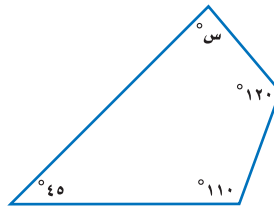

أوجد كل عدد مما يأتي، وقرب الناتج إلى أقرب عُشر إذا لزم الأمر: (مهارة سابقة)

٢٣ ما العدد الذي يساوي ٥٦٪ من ٦٠٠؟

٢٤ ما النسبة المئوية للعدد ٥, ٢٤ من ٩٨؟

٢٥ ما العدد الذي ٤٥٪ منه يساوي ٧٢؟

الاستعداد للدرس اللاحق

مهارة سابقة: استعمل مفتاح الرمز π (ط) في الآلة الحاسبة؛ لإيجاد قيمة كل مما يأتي، وقرب الناتج إلى أقرب عُشر:

٢٧ $29 \times \pi$

٢٦ $13 \times \pi$

٢٩ $2 \times \pi, 8, 4$

٢٨ $16 \times \pi$





معمل القياس محيط الدائرة

استكشاف

٩ - ٢

سوف تستقصي في هذا المعمل العلاقة بين محيط الدائرة وقطرها. حيث إن قطر الدائرة هو طول وترها الذي يمر بالمركز، ومحيطها هو المسافة حولها.

نشاط

فكرة الدرس:

أجد العلاقة بين محيط الدائرة وقطرها.

الخطوة ١ استعمل مسطرة لقياس أقطار أشياء دائرية. وسجّل قياساتك في جدول مثل الجدول أدناه.

الشيء	طول القطر (سم)	طول المحيط (سم)

الخطوة ٢ ضع علامة على إطار الشكل الدائري، لفّ شريط قياس حوله بدايةً من العلامة التي وضعتها إلى أن تعود إلى نفس العلامة. يمثل طول الشريط محيط الشكل الدائري.

الخطوة ٣ سجّل القياس في جدولك.

الخطوة ٤ كرّر العملية السابقة مستعملًا أشكالًا دائرية أخرى بقياسات مختلفة.

حلّ النتائج:

- ١ أضف عمودًا آخر إلى جدولك يبيّن النسبة بين المحيط والقطر، وللحصول على النسبة اقسّم المحيط على القطر، وقرب الناتج إلى أقرب عُشر.
- ٢ ماذا تلاحظ على قيم النسب التي حصلت عليها؟
- ٣ مثل بيانيًا الأزواج المرتبة (القطر، المحيط) للأشياء الدائرية التي استعملتها في الخطوة الأولى. ماذا تلاحظ؟
- ٤ استعمل التمثيل البياني الناتج من (٣) لتقدّر محيط شكل دائري طول قطره ١٨ سم.
- ٥ **خمن:** اكتب قاعدة لحساب محيط دائرة إذا علمت طول قطرها.
- ٦ استعمل القاعدة التي توصلت إليها في (٥) لحساب محيط شكل دائري قطره ٤٥ سم.





محيط الدائرة

٩ - ٢



استعدّ

ساعات: تُعد ساعة مكة المكرمة رائعة من روائع الهندسة والتصميم المتقن؛ إذ يبلغ قطر واجهتها ٤٦ مترًا.

- ١ أي النقاط تبدو في منتصف الساعة؟
- ٢ ما العلاقة بين المسافة بين أ و ج والمسافة بين ب و د؟
- ٣ احسب المسافة بين النقطتين د و ج.

فكرة الدرس:

أجد محيط الدائرة.

المفردات:

الدائرة

المركز

القطر

المحيط

نصف القطر

ط (π)

تعرف **الدائرة** بأنها مجموعة النقاط في المستوى، التي لها نفس البعد عن نقطة معلومة تسمى **المركز**.

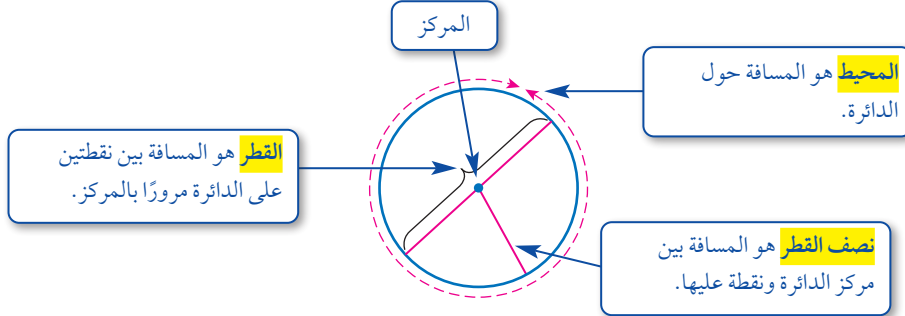

قطر الدائرة ق يساوي مثلي نصف قطرها نق. أي أن: ق = ٢ نق.

العلاقة الآتية صحيحة لأي دائرة: $\frac{\text{المحيط}}{\text{القطر}} = ٣,١٤١٥٩٢٦\dots$ ويرمز لهذا العدد بالحرف **ط** أو الحرف الإغريقي **π** ويلفظ (باي). وقيمة ط التقريبية هي ٣,١٤.

مفهوم أساسي

محيط الدائرة

التعبير اللفظي: محيط الدائرة «مح» يساوي ناتج ضرب قطرها «ق» في «ط». أو يساوي مثلي ناتج ضرب نصف قطرها «نق» في «ط».

الرموز: مح = ط ق أو مح = ٢ ط نق

عند حساب محيط دائرة نستعمل قيمة تقريبية للعدد ط وهي ٣,١٤؛ لأنه لا يمكن تحديد القيمة الفعلية له.



حساب المحيط

مثال من واقع الحياة

١ ساعات: احسب محيط ساعة «مكة المكرمة» المذكورة في بداية الدرس.

التقدير: مح = ط × ٣ = ٤٦ × ٣ = ١٣٨ م.

مح = ط × ٣

٤٦ × ٣، ١٤ ≈ ط ≈ ٣، ١٤ = ق = ٤٦

١٤٤، ٤٤ ≈ اضرب.

إذن فمحيط ساعة «مكة المكرمة» يساوي ١٤٤، ٤٤ متراً تقريباً.

تحقق من معقولية الإجابة: ١٣٨ ≈ ١٤٤، ٤٤ ✓

تحقق من فهمك:

احسب محيط كلٍّ من الدوائر الآتية مقرباً إلى أقرب عشر (ط ≈ ٣، ١٤).

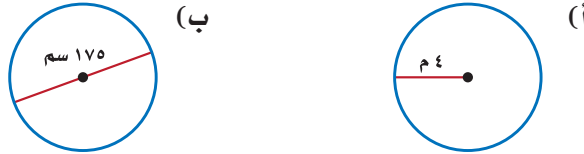

هناك قيمة تقريبية أخرى للعدد ط وهي $\frac{22}{7}$. استعمل هذه القيمة إذا كان القطر أو نصف القطر من مضاعفات العدد ٧، أو إذا كان العدد ٧ أو مضاعفاته في بسط القطر أو نصف القطر.

حساب المحيط

مثال



٢ احسب محيط دائرة نصف قطرها ٢١ سم.

لأن ٢١ أحد مضاعفات العدد ٧، استعمل $\frac{22}{7}$ ≈ ط.

مح = ٢ × ط × نق

٢ ≈ ٢ × $\frac{22}{7}$ × ٢١

٢ = ٣ × ٢٢ × ٢ =

١٣٢ ≈ اضرب

لذا محيط الدائرة يساوي ١٣٢ سم تقريباً.

تحقق من فهمك:

احسب محيط كل من الدائرتين الآتيتين (ط ≈ $\frac{22}{7}$):



إرشادات للدراسة

التقدير:

عند تقدير محيط دائرة عوض ٣ بدلاً من ط، لأن ط تساوي ٣ تقريباً.

إرشادات للدراسة

تقنية:

يمكنك استعمال الحاسبة لإيجاد المحيط. لإيجاد قيمة $2 \times 21 \times \pi$ اضغط $\pi \times 21 \times 2 =$ المحيط $\approx 131,9468915$ م.



وزارة التعليم

Ministry of Education
2025 - 1447



المثالان ٢،١ احسب محيط كل دائرة مما يلي مقرباً إلى أقرب عشر (ط $\approx 3,14$ أو ط $\approx \frac{22}{7}$):

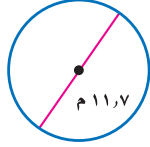

٢

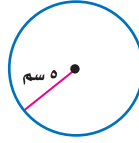

١

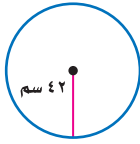

٤

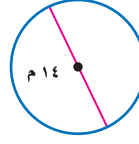

٣



٥ ساعات: كم ستمتراً يقطع عقرب الدقائق في كل ساعة؟

تدرّب، وحلّ المسائل

احسب محيط كل دائرة مما يلي، مقرباً إلى أقرب عُشر (ط $\approx 3,14$ أو ط $\approx \frac{22}{7}$):

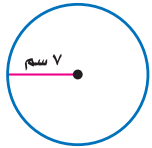

٨

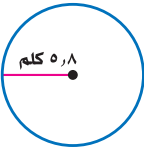

٧

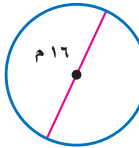

٦

١١ القطر = 1, 15 م

١٠ القطر = $10 \frac{1}{4}$ سم

٩ نصف القطر = $1 \frac{3}{4}$ سم

١٢ رياضة: أوجد محيط قرص دائري نصف قطره $9 \frac{5}{8}$ سم.

١٣ عجلات: ما المسافة التي تقطعها عجلة نصف قطرها $\frac{1}{8}$ دسم، إذا دارت دورة واحدة؟

١٤ زراعة: ما محيط حوض مزروعات دائري قطره 5, 2 م؟ قرب الناتج إلى أقرب عُشر.



١٥ سباحة: بركة سباحة دائرية محاطة بإطار من الألومنيوم.

احسب طول إطار الألومنيوم «ل» إذا علمت أن نصف قطر

البركة 6 م. قرب الناتج إلى أقرب عُشر.

توضع شرائط حول المعلبات مكتوب عليها بعض المعلومات حول المنتج؛ احسب طول الشريط حول كل من المعلبات الآتية. قرب الناتج إلى أقرب عُشر:

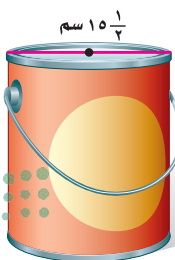

١٨



١٧

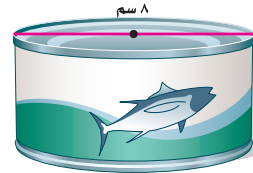

١٦

قياس: في الأسئلة ١٩ - ٢١، قم بإجراء الخطوات الآتية:

- (أ) استعمل المسطرة لحساب قطر الشكل.
- (ب) قدر لإيجاد محيط كل دائرة.
- (ج) احسب محيط الدائرة (ط ≈ ١٤ , ٣, ط $\approx \frac{٢٢}{٧}$).
- (د) قص شريطاً (خيوطاً)، طوله يساوي محيط الدائرة، ثم قم بقياس طول الشريط (الخيوط) باستعمال المسطرة مقرباً إلى أقرب جزء من عشرة. وقارن هذا القياس الحقيقي للمحيط مع القياس الذي أوجدته في الفقرة جـ.
- ١٩ قرص مدمج. ٢٠ قطعة نقود معدنية. ٢١ علبة عصير دائرية.

جبر: أوجد قطر أو نصف قطر الدائرتين التاليتين مقرباً الناتج إلى أقرب عُشر

(ط ≈ ١٤ , ٣):

- ٢٢ المحيط = ٢٥ سم، القطر = ■ سم.
- ٢٣ المحيط = ٤٨ سم، نصف القطر = ■ سم.
- ٢٤ **رياضة:** درّاجة ذات عجلة واحدة نصف قطرها ٥, ٢٤ سم، ما المسافة التي تقطعها بالأمتار، إذا دارت ٥ دورات؟ فسّر كيف قمت بحل هذه المسألة.



٢٥ **مرور:** ميدان دائري قطره ٦٠ م. ما المسافة التي تقطعها سيارة دارت حول الميدان دورة واحدة؟



الربط مع الحياة: الرقم القياسي للمسافة المقطوعة على درّاجة ذات عجلة واحدة هو ١٤٦٠١ كلم.

٢٦ اكتب مسألة حياتية يكون المطلوب فيها حساب محيط دائرة، ثم حلها.

٢٧ **مسألة مفتوحة:** اكتب مسألة حياتية يكون فيها حساب محيط الدائرة مفيداً.

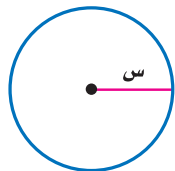

تحذّر: استعمل الدائرة المجاورة لحل السؤالين ٢٨ و ٢٩.

٢٨ محيط الدائرة = ■ س.

٢٩ إذا تضاعفت قيمة نصف القطر «س»، فما تأثير ذلك على محيط الدائرة؟ وضح إجابتك.

مسائل
مهارات التفكير العليا



تدريب على اختبار

٣١ أي مما يأتي يمثل محيط الساعة المرسومة أدناه مقرباً إلى أقرب عُشر؟

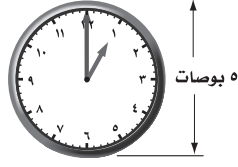

- (أ) ٧,٩ بوصات (ب) ١٥,٧ بوصة
(ج) ٣٤,١ بوصة (د) ٦٢,٨ بوصة

٣٠ إذا علمت أن طول قطر كل عجلة في سيارة أيمن يساوي ١٨ بوصة، فأَي المقادير الآتية يمثل محيط العجلة؟

- (أ) $(٢ \times ٩ \times ط)$ بوصة
(ب) $(٩ \times ٩ \times ط)$ بوصة
(ج) $(٢ \times ١٨ \times ط)$ بوصة
(د) $(١٨ \times ١٨ \times ط)$ بوصة

مراجعة تراكمية

٣٢ قياس: احسب مساحة الشكل المرسوم أدناه، وقرب الناتج إلى أقرب عُشر إذا لزم الأمر. (الدرس ٩-١)

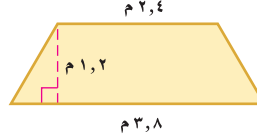

٣٣ احتمالات: رقت ٥٠ بطاقة بالأرقام ١، ٢، ٣، ...، ٥٠، إذا سحبت بطاقة عشوائياً من مجموعة البطاقات الخمسين، فأوجدح (عدد أولي). (الدرس ٧-١)

الاستعداد للدرس اللاحق

مهارة سابقة: استعمل مفتاح الرمز π (ط) في الآلة الحاسبة؛ لإيجاد قيمة كل مما يأتي، وقرب الناتج إلى أقرب عُشر:

٣٥ $٧ \times ط$

٣٤ $٥ \times ط$

٣٧ $ط \times (٤, ٥)$

٣٦ $ط \times (٢, ٤)$





مساحة الدائرة

٣-٩

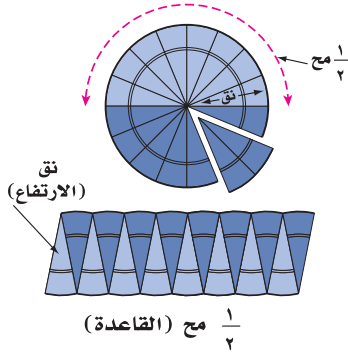

نشاط

- اثنِ قرصًا دائريًا ورقيًا أربع مرات من المنتصف لتكوّن ١٦ قطاعًا متساويًا كما في الشكل المجاور.
- استعمل الرمز «نق» للدلالة على نصف القطر، واستعمل الرمز «مح»؛ للدلالة على محيط الدائرة.

• قص الأجزاء الستة عشر التي تكوّنت بعد ثني القرص الدائري الورقي، وضمّها كما في الشكل المجاور لتكون متوازي أضلاع.

١ ما قياس كل من القاعدة والارتفاع؟

٢ عوّض بهاتين القيمتين في صيغة مساحة متوازي الأضلاع.

٣ عوّض عن محيط الدائرة بـ ٢ ط نق، ثم بسّط المعادلة، وصف ما تمثله.

فكرة الدرس:

أجد مساحة الدائرة.

المفردات:

القطاع

استعملت في النشاط مساحة متوازي الأضلاع للتوصل إلى صيغة مساحة الدائرة.

مفهوم أساسي

مساحة الدائرة



النموذج:

التعبير اللفظي: مساحة الدائرة تساوي ناتج ضرب ط في مربع نصف القطر.

$$\text{المرموز: } \text{م} = \text{ط} \text{ نق}^2$$



إيجاد مساحة الدائرة

مثال

١ احسب مساحة الدائرة الموضحة في الشكل المجاور.

$$\begin{aligned} \text{صيغة مساحة الدائرة} & \quad \text{م} = \text{ط} \text{ نق}^2 \\ & \quad \text{ط} = \frac{\text{م}}{\text{نق}^2} \\ & \quad \text{نق} = 2 \end{aligned}$$

استعمال الحاسبة [2nd] [π] [×] [2] [x²] [=] ١٢,٥٦٦٣٧٠٦١
مساحة الدائرة تساوي ١٢,٦ سم^٢ تقريبًا.

تحقق من فهمك:

(أ) احسب مساحة دائرة نصف قطرها ٢,٣ سم. قرّب الناتج إلى أقرب عُشر.

مثال من واقع الحياة

٢ **نقود:** احسب مساحة الوجه الظاهر من قطعة النقود في الشكل أدناه.

قطر قطعة النقود ٢٤ ملم تقريباً، لذا فإن نصف قطرها $\frac{1}{2} \times 24 = 12$ ملم



صيغة مساحة الدائرة

$$م = ط \cdot نق^2$$

$$نق = 12$$

$$م = ط \times 12^2$$

استعمل الحاسبة

$$م \approx 452,4$$

لذا فمساحة وجه قطعة النقود تساوي ٤, ٤٥٢ ملم^٢ تقريباً.

تحقق من فهمك:

(ب) **برك سباحة:** طُليت أرضية بركة سباحة دائرية باللون الأزرق، إذا علمت أن قطر أرضية البركة ٩ أمتار، فما المساحة التي طُليت باللون الأزرق؟

القطاع هو جزء من الدائرة محاط بنصفي قطر.

مثال من اختبار

٣ رسم محمود دائرة قطرها ١٦ سم، ثم قام بتلوين نصفها. احسب المساحة

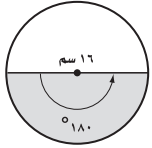

التقريبية للقطاع الذي لوّنه محمود.

(ج) ٢٠١ سم^٢

(أ) ١٠٠ سم^٢

(د) ٨٠٤ سم^٢

(ب) ٤٠٢ سم^٢

اقرأ:

قطر الدائرة يساوي ١٦ سم، وبما أن هناك ٣٦٠ في الدائرة فإن نسبة مساحة القطاع إلى مساحة الدائرة هي $\frac{180}{360} = \frac{1}{2}$ ، ومن ذلك فإن مساحة القطاع تساوي $\frac{1}{2} \times$ مساحة الدائرة.

حل:

صيغة مساحة الدائرة

$$م = ط \cdot نق^2$$

$$نق = 8$$

$$م = ط (8)^2$$

اضرب واستعمل $ط \approx 3,14$

$$م \approx 200$$

مساحة القطاع تساوي تقريباً $\frac{1}{2} (200) = 100$ سم^٢.

لذا فالإجابة الصحيحة هي (أ).

تحقق من فهمك:

(ج) رسم سلمان دائرة نصف قطرها ٧ سم، ودائرة أخرى نصف قطرها

١٠ سم. ما الفرق التقريبي بين مساحتي الدائرتين؟

(د) ٢٥٤ سم^٢

(ج) ١٦٠ سم^٢

(ب) ٤٠ سم^٢

(أ) ٢٨ سم^٢

إرشادات للاختبارات

تحديد المعطى

قبل إيجاد المساحة، يجب قراءة السؤال بعناية وتحديد ما إذا كان المعطى هو القطر أو نصف القطر.



احسب مساحة كل من الدوائر الآتية، وقرب الناتج إلى أقرب عُشر:

٣ القطر = ١٦ م

٤ القطر = ١٣ سم

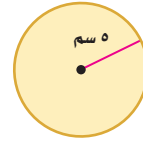
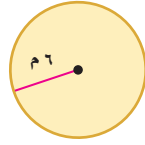

المثالان ٢،١

٥ اختيار من متعدد: رسم سعود الدائرة المجاورة، وقام بتلوين

جزء منها. ما المساحة التقريبية للقطاع الذي قام سعود بتلوينه؟

٢ سم ٣١٠ (ج)

٢ سم ٣٨,٥ (أ)

٢ سم ٦١٦ (د)

٢ سم ١٥٤ (ب)



المثال ٣

تدرّب، وحلّ المسائل

احسب مساحة كل من الدوائر الآتية، وقرب الناتج إلى أقرب عُشر:

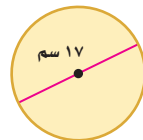
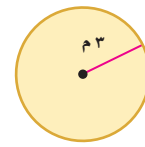

إرشادات للأئلة

للأسئلة	انظر الأمثلة
٧،٦	
١١،١٠	
١٩،١٥،١٤	١
٩،٨	
١٣،١٢	٢
١٨-١٦	

١٢ القطر = ٨،٤ م

١٣ القطر = ١٢،٦ سم

١٤ نصف القطر = $\frac{1}{3}$ م

١٥ نصف القطر = $\frac{3}{4}$ م

١٦ القطر = $\frac{1}{4}$ كلم

١٧ القطر = $\frac{3}{4}$ م

١٨ أدوات زراعية: تستعمل الرشاشات الدائرية لريّ المزروعات. إذا علمت أن المنطقة

التي يرويها أحد الرشاشات على شكل دائرة نصف قطرها ٩ م، فاحسب مساحة المنطقة إلى أقرب عُشر.

١٩ قياس: احسب مساحة غرفة اجتماعات دائرية الشكل نصف قطرها ٧ م.

تقدير: قدر لتجد مساحة تقريبية لكل دائرة مما يلي:

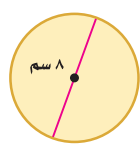
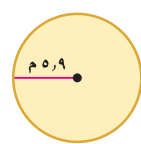

استعمل الفرجار لرسم الدائرة المبينة جانباً، ثم حُلّ الأسئلة ٢٣ - ٢٦ :

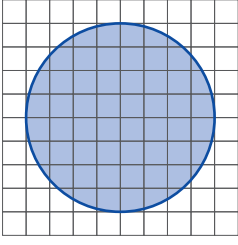

٢٣ عدّ المربعات التي تقع بأكملها داخل الدائرة. ثم عدّ المربعات التي تقع كلياً أو جزئياً داخل الدائرة.

٢٤ احسب مساحة الدائرة بأخذ معدل القيمتين اللتين حصلت عليهما في السؤال (٢٣).

٢٥ احسب المساحة باستعمال صيغة مساحة الدائرة.

٢٦ قارن القيمتين اللتين حصلت عليهما في السؤالين ٢٤ ، ٢٥.

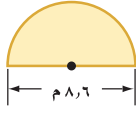

٢٧ احسب مساحة نصف الدائرة في الشكل المجاور، وقرب الناتج إلى أقرب عُشر.

٢٨ أيهما أكبر مساحة: مثلث قاعدته ١٠٠ سم، وارتفاعه ١٠٠ سم، أم دائرة قطرها ١٠٠ سم؟ علّل إجابتك.

٢٩ تغطي إذاعة منطقة دائرية نصف قطرها ١٢٨ كلم. أوجد المساحة التقريبية للمنطقة بالكيلومترات المربعة، التي تتلقى إشارة الإذاعة المذكورة.

٣٠ **تبرير:** إذا تضاعف نصف قطر دائرة ثلاثة أضعاف، فهل تتضاعف المساحة ثلاثة أضعاف؟ وضح إجابتك.

تحذّر: احسب مساحة المنطقة المظللة في الأشكال الآتية، وقرب الناتج إلى أقرب عُشر:

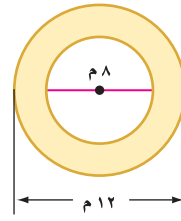
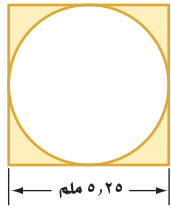
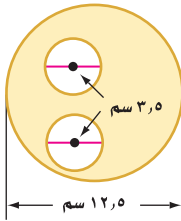

٣٤ **اكتشف الخطأ:** يحاول كلٌّ من مشعل وسعود حساب مساحة دائرة قطرها ١٦ سم. أيهما على صواب؟ وضح إجابتك.

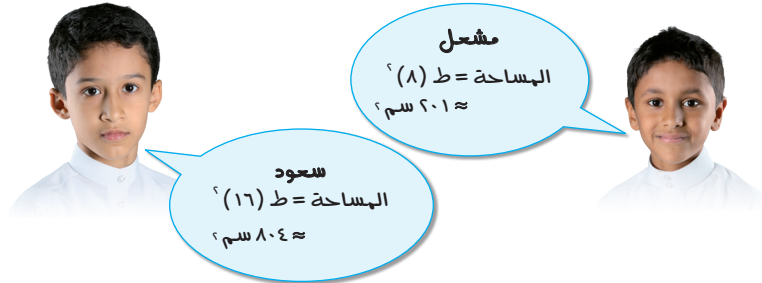

مسائل
مهارات التفكير العليا

٣٥ **الكتب**

مسألة من واقع الحياة يكون حلّها عن طريق إيجاد مساحة دائرة

٣٨ في أي شكلين مما يأتي ظلَّت المساحة نفسها؟

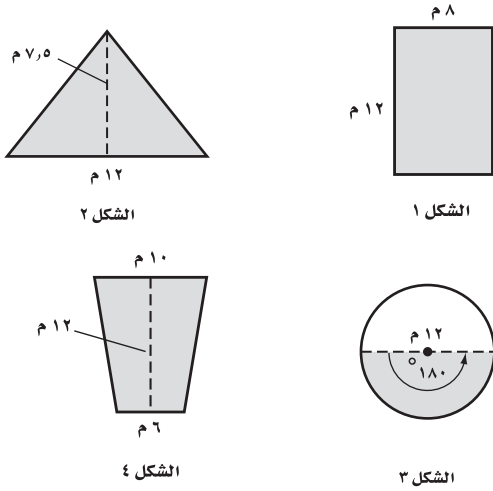

- (أ) في الشكلين ١، ٤
 (ب) في الشكلين ١، ٢
 (ج) في الشكلين ٢، ٤
 (د) في الشكلين ٢، ٣

٣٩ أي المقادير الآتية يمثل مساحة دائرة قطرها ١٤ سم؟

- (أ) ٧ ط سم^٢
 (ب) ٤٩ ط سم^٢
 (ج) ١٤ ط سم^٢
 (د) ٢٨٨ ط سم^٢

٣٧ ما المساحة التقريبية للجزء المظلَّل في الشكل أدناه؟

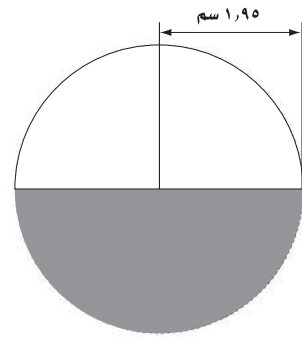

- (أ) ٦ سم^٢
 (ب) ١٢ سم^٢
 (ج) ١٤ سم^٢
 (د) ٢٨ سم^٢

مراجعة تراكمية

٣٩ قياس: ما محيط دائرة نصف قطرها ٨ ملمترات؟ استعمل ط = ٣,١٤، وقرب الناتج إلى أقرب عُشر إذا لزم الأمر. (الدرس ٩-٢)

٤٠ قياس: احسب مساحة المثلث الذي طول قاعدته ٢١ م، وارتفاعه ٢٧ م. (الدرس ٩-١)

الاستعداد للدرس اللاحق

مهارة سابقة: أوجد قيمة كل مقدار مما يأتي:

٤١ $(٨, ٥)$
 ٤٢ $٦ \times ٣, ١٤$
 ٤٣ $١١ + (٥, ٤) \times \frac{١}{٢}$
 ٤٤ $١٤ \times ٩ + ٧ \times \frac{١}{٢}$





استراتيجية حل المسألة

فكرة الدرس: أحل المسائل باستعمال استراتيجية «حل مسألة أبسط»

٩ - ٤

حل مسألة أبسط



عبد المجيد: سأقوم أنا وأصدقائي في يوم النشاط المدرسي بطلاء لوح خشبي، ولشراء الأدوات اللازمة نرغب في معرفة المساحة التي سنقوم بطلائها. ويبين الشكل التالي اللوح المراد طلاؤه.

مهمتك: إيجاد المساحة المراد طلاؤها.

	تعرف أن اللوح الخشبي مكوّن من مستطيلين.	افهم	
	احسب مساحة كل مستطيل، ثم قم بجمع المساحتين.	خطّط	
<p>مساحة المستطيل الأول</p> $م = الطول \times العرض$ $٥ \times ١٠ =$ $٥٠ = م$ <p>مساحة المستطيل الثاني</p> $م = الطول \times العرض$ $٧ \times ٨ =$ $٥٦ = م$ <p>المساحة الكلية = $٥٠ + ٥٦ = ١٠٦$ سم^٢.</p>		حلّ	
	تقل المساحة الكلية عن $١٣ \times ١٠ = ١٣٠$ سم ^٢ . الإجابة ١٠٦ معقولة.		تحقق

حلّ الاستراتيجية

- ١ ما السبب الذي جعل تجزئة هذه المسألة طريقة جيدة لحلها؟
- ٢ صف طريقة أخرى لحل هذه المسألة عن طريق تجزئتها إلى أجزاء أبسط.
- ٣ **الكتب** مسألة يمكن حلها عن طريق تجزئتها إلى أجزاء أبسط. حلّ المسألة، وفسّر الإجابة.



مسائل متنوعة

استعمل استراتيجية «حل مسألة أبسط» لحل المسألتين (٤، ٥).

٤ قام سالمٌ بإصاق ورق جدران على أحد جدران منزله. ما مساحة ورق الجدران الذي استعمله؟

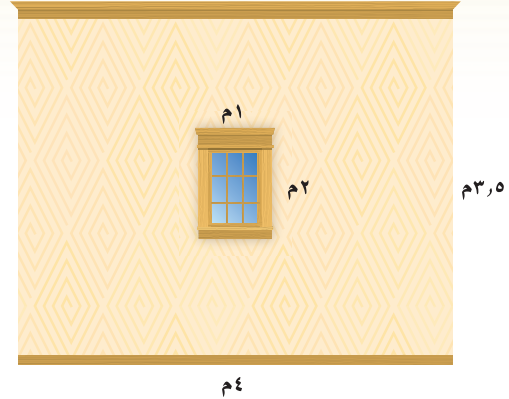

٥ **جغرافيا:** يبين الجدول أدناه النسبة المئوية لمساحة كل قارة من مساحة اليابسة. إذا كانت مساحة اليابسة ١٤٧٢١٤٦١٠ كلم^٢، فاحسب المساحة التقريبية لكل قارة.

النسبة	القارة
٪٣٠	آسيا
٪٢٠,٢	إفريقيا
٪١٦,٥	أمريكا الشمالية
٪١٢	أمريكا الجنوبية
٪٨,٩	القارة القطبية
٪٦,٧	أوروبا
٪٥,٣	أستراليا

استعمل الاستراتيجية المناسبة لحل المسائل (٦-١٠)

من الاستراتيجيات حل المسألة:
• حذف بعض البدائل
• رسم شكل
• حل مسألة أبسط

٦ **سفر:** يريد محمود أن يسافر بسيارته من مكة المكرمة إلى المدينة المنورة التي تبعد عنها بـ ٤٥٤ كلم. وبعد ٣ ساعات كان محمود قد قطع $\frac{3}{4}$ المسافة. ما الزمن المتبقي ليصل؟

٧ **ترفيه:** يبين الجدول الآتي أسعار تذاكر بعض الألعاب في إحدى المدن الترفيهية، إذا اشترى عمار تذاكر بـ ٣٣ ريالاً، فما الألعاب التي لعبها؟

نوع اللعبة	سعر التذكرة
التزلج	١٠,٥
السيارات	٧
القطار	٨,٥

(أ) ٢ تزلج، ١ سيارات، ١ قطار.

(ب) ١ تزلج، ٢ سيارات، ١ قطار.

(ج) ١ تزلج، ١ سيارات، ٢ قطار.

(د) ٢ تزلج، ٢ سيارات.

٨ **رماية:** يتدرب ياسر يومياً على التصويب نحو مرمى كرة السلة. إذا بدأ التدريب يوم السبت ولمدة ٤٥ دقيقة. ويريد زيادة مدة التدريب $\frac{1}{3}$ ساعة كل يوم عن اليوم السابق، فكم ساعة سيتدرب يوم السبت القادم؟

٩ **نوافير:** في بيت فهد نافورة، ويريد رصف ساحة دائرية حولها كما في الشكل الآتي. ما المساحة التي يريد رصفها؟ (ط ≈ ٣,١٤)

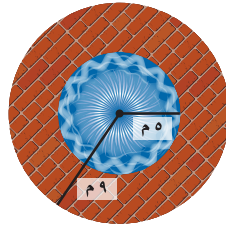

١٠ يوضّح الشكل الآتي نتائج استطلاع رأي شمل ٣٤٧ طالباً. ما العدد التقريبي للطلاب الذين يفضلون كرة التنس؟

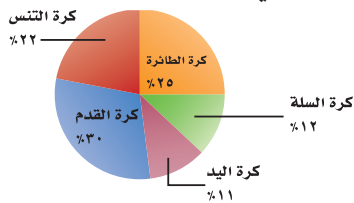

وزارة التعليم

Ministry of Education
2025 - 1447



مساحة أشكال مركبة استعد

٩ - ٥

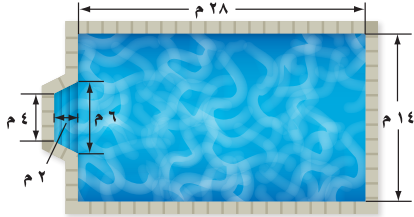

سباحة: يبين الشكل أبعاد بركة سباحة.

١ صف شكل البركة.

٢ كيف تحسب مساحة قاع البركة؟

فكرة الدرس:

أجد مساحات أشكال مركبة.

المفردات:

الشكل المركب

الشكل المركب هو شكل مكوّن من مثلثات وأشكال رباعية وأنصاف دوائر وأشكال أخرى ثنائية الأبعاد.

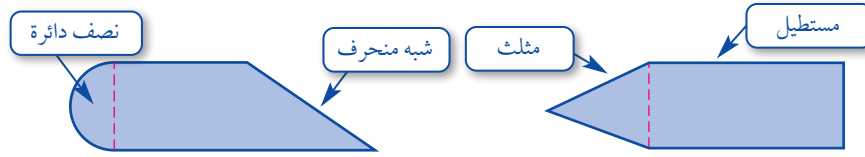

لحساب مساحة الشكل المركب، قم بتجزئته إلى أشكال تعرف مساحتها، ثم احسب تلك المساحات، واجمعها.

مثال حساب مساحة شكل مركب

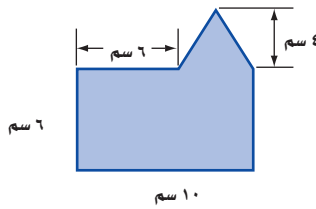

١ احسب مساحة الشكل المجاور.

يمكن تجزئة الشكل إلى مستطيل ومثلث.

احسب مساحة كل منهما.

$$\begin{aligned} \text{مساحة المستطيل} &= \text{الطول} \times \text{العرض} & \text{مساحة المثلث} &= \frac{1}{2} \times \text{القاعدة} \times \text{الارتفاع} \\ 10 \text{ م} &= 10 \times 6 & 2 \text{ م} &= \frac{1}{2} \times 6 \times 4 \end{aligned}$$

$$60 = 6 \times 10 = \quad 8 = 4 \times 4 \times \frac{1}{2} = \quad \text{قاعدة المثلث} = 6 - 10 = 4 \text{ سم.}$$

$$\text{مساحة الشكل: } 68 = 8 + 60 \text{ سم}^2$$

تحقق من فهمك:

احسب مساحة كل من الشكلين الآتيين:

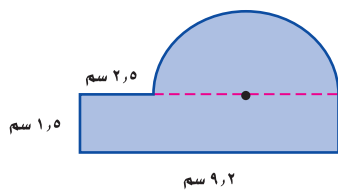

(ب)

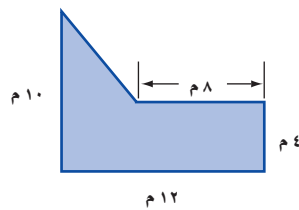

(i)



مثال من واقع الحياة

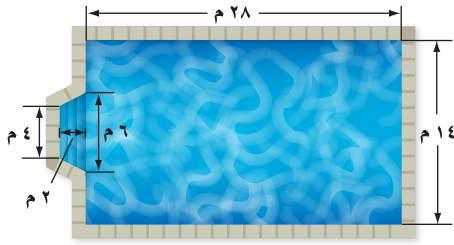

٢ **سباحة** : يبين الشكل المجاور

أبعاد بركة السباحة الواردة في بداية
الدرس . احسب مساحة البركة .
يمكن تجزئة الشكل إلى مستطيل
وشبه منحرف .

مساحة المستطيل	مساحة شبه المنحرف
$م = الطول \times العرض$	$م = \frac{1}{2} \times ع \times (ق_1 + ق_2)$
$14 \times 28 =$	$(6 + 2) \times 4 \times \frac{1}{2} =$
$392 =$	$10 =$

فتكون المساحة المطلوبة هي $10 + 392 = 402$ م^٢.

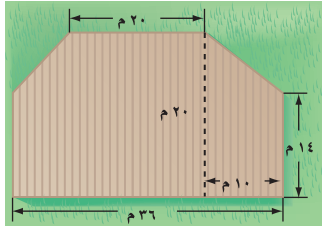

تحقق من فهمك:

(ج) احسب مساحة الشكل ذي اللون البني.

تأكد

احسب مساحة كلٍّ من الأشكال الآتية، وقرب الناتج إلى أقرب عُشر إذا لزم الأمر:

المثال ١

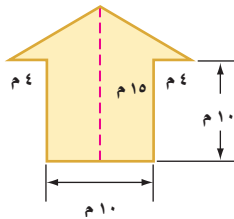

٣

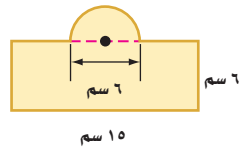

٢

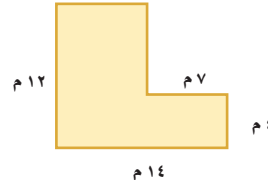

١

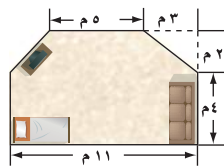

٤ **سجاد** : يبين الشكل المجاور أبعاد غرفة يراد فرشها

المثال ٢

بالسجاد، ما مساحة السجاد اللازم؟

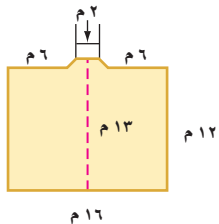

٥ **تبليط** : يبين الشكل المجاور مخططاً هندسياً لمسجد.

كم متراً مربعاً من البلاط يلزم لتبليط أرضيته؟



تدرّب، وحلّ المسائل

أرشادات للأسئلة

للأسئلة	انظر الأمثلة
١	١١،٦
٢	١٣،١٢

احسب مساحة كلٍّ من الأشكال الآتية، وقرب الناتج إلى أقرب عُشر إذا لزم الأمر:

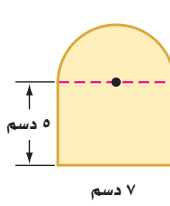

٨

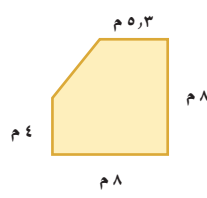

٧

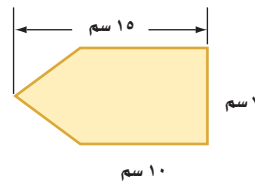

٦

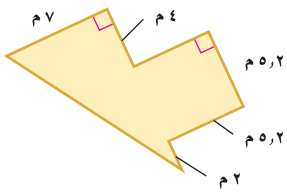

١١

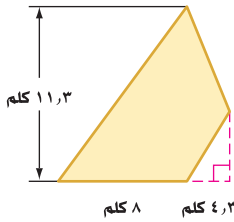

١٠



٩

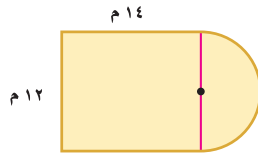

١٢ مخطط بناء: الشكل المجاور هو مخطط غرفة مستطيلة بعدها ١٤ م × ١٢ م مضافاً إليها غرفة جلوس على شكل نصف دائرة قطرها ١٢ م. ما مساحة الغرفة مع غرفة الجلوس؟

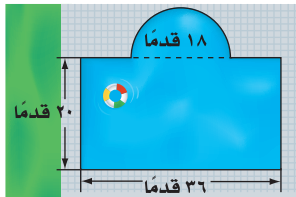

١٣ سباحة: بين الشكل المجاور أبعاد بركة سباحة يُراد تغيير بلاط أرضيتها. كم قدمًا مربعًا من البلاط يلزم لذلك؟

احسب مساحة المنطقة المظلّلة، وقرب الناتج إلى أقرب عُشر إذا لزم الأمر:

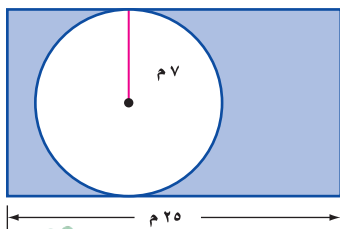

١٥

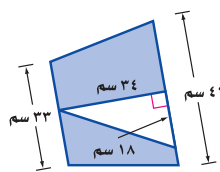

١٤



مسائل

مهارات التفكير العليا

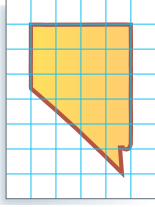

١٦ **تحذّر:** استعمل طريقة التجزئة إلى أشكال بسيطة لحساب المساحة التقريبية للمنطقة الجغرافية المبيّنة في الشكل المجاور. إذا علمت أن كل مربع يمثل ٦١٤٤ كلم^٢.

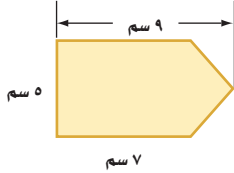

١٧ **التنبؤ:** كيف يمكن حساب مساحة الشكل المجاور؟

تدريب على اختبار

١٩ ما المساحة التقريبية للمنطقة المظللة في الشكل أدناه، إذا علمت أن مساحة كل مربع صغير هي ٥ سم^٢؟

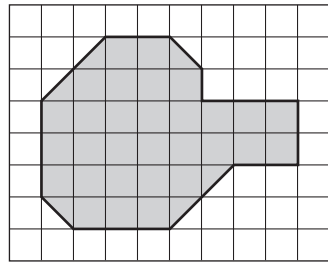

- (أ) ١٧٥ سم^٢ (ب) ١٦٥ سم^٢
(ج) ١٥٠ سم^٢ (د) ٣٣ سم^٢

١٨ كم متراً مربعاً مساحة المنطقة المظللة في الشكل أدناه؟

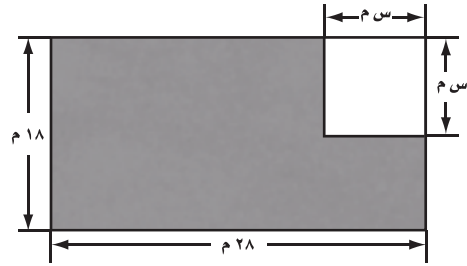

- (أ) ٥٠٤ - ٢ سم^٢ (ب) ٥٠٤ + ٢ سم^٢
(ج) ٥٠٤ - ٢ سم^٢ (د) ٥٠٤ + ٤ سم^٢

مراجعة تراكمية

٢٠ **نقود:** بلغت تكاليف رحلة قامت بها عائلة عبدالرحمن ٥٣٤ ريالاً. إذا علمت أن حوالي ٧١٪ من تكاليف الرحلة كانت ثمناً للمواد التموينية، فكم ريالاً تقريباً كانت المصاريف الأخرى؟ استعمل استراتيجية حل مسألة أبسط. (الدرس ٩-٤)

احسب مساحة كلٍّ من الدوائر الآتية، وقرب الناتج إلى أقرب عُشر. (الدرس ٩-٣)

٢١ نصف القطر = ١٢ بوصة ٢٢ القطر = ١٥ م

الاستعداد للدرس اللاحق

مهارة سابقة: ارسم نموذجاً لكل شيء مما يأتي:

٢٣ صندوق مغلق ٢٤ ماصة عصير



وزارة التعليم

Ministry of Education
2025 - 1447



المخططات والمساحة السطحية

افتراض أنك قصت صندوقاً مصنوعاً من ورق مقوى على طول أحرفه، ثم فتحته وفردته بشكل مسطح.

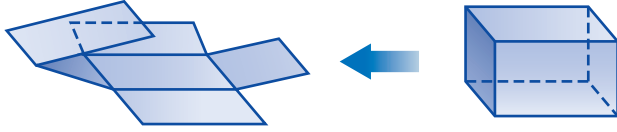

إن الناتج في هذه الحالة شكل مركب يسمى مخططاً، ويساعد المخطط على رؤية المناطق والوجوه التي يتكون منها سطح الصندوق.

فكرة الدرس:

أستعمل المخططات لحساب مساحة سطح متوازي مستطيلات.

نشاط

الخطوة ١ ضع الصندوق في منتصف قطعة كبيرة من الورق المقوى كما هو مبين في الشكل، وارسم حدود قاعدة الصندوق.

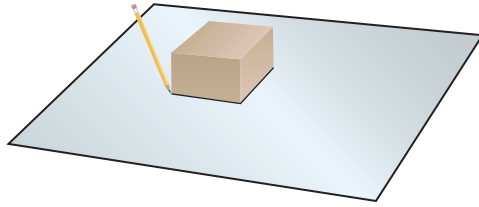

الخطوة ٢ دحرج الصندوق إلى أحد جانبيه، وسمّ الشكل الذي رسمته في الخطوة (١) بالجزء السفلي. ارسم وسمّ كل جانب من جوانب الصندوق بالإضافة إلى الجزء العلوي بالطريقة نفسها، كما هو مبين في الشكل.

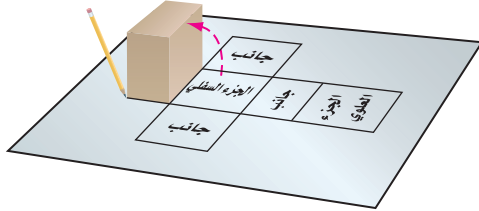

الخطوة ٣ قُصَّ الشكل المركب الناتج.

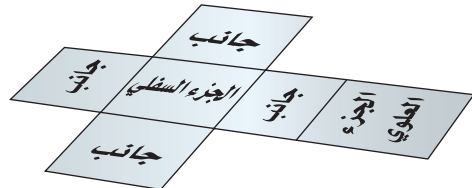

تحقق من فهمك:

(١) اصنع مخططين لصندوقين على شكل متوازي مستطيلات.



إرشادات للدراسة

تحقق من منطقتك:

للتحقق من صحة منطقتك، اطوّه وألصق أحرفه معاً لتكوين الشكل الأصلي.

حلّ النتائج:

١ يتكون المخطط الوارد في النشاط السابق من مستطيلات. ما عدد هذه المستطيلات؟

٢ وضح كيف يمكنك إيجاد المساحة الكلية لهذه المستطيلات؟ ارسم مخططاً لكل شكل فيما يلي، واحسب مساحة هذا المخطط.

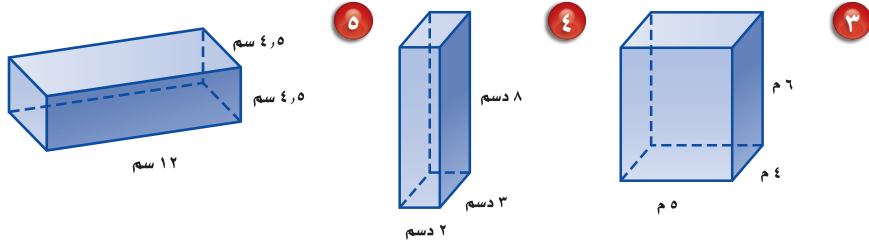

٣ مساحة سطح متوازي المستطيلات هي المساحة الكلية للمخطط. اكتب معادلة تبين كيف يمكن حساب مساحة سطح متوازي المستطيلات أدناه باستعمال الطول «ل» والعرض «ض» والارتفاع «ع».

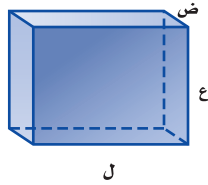

٤ احسب مساحات أسطح المكعبات التي أطوال أحرفها وحدة واحدة، ووحدة، و٣ وحدات، ومثل الأزواج المرتبة (طول الحرف، مساحة السطح) على المستوى الإحداثي. صف الشكل الناتج.

٥ **خمن:** صف ما يحدث لمساحة سطح مكعب إذا تم مضاعفة أبعاده مرتين، وإذا تم مضاعفتها ثلاث مرات.

ارسم مخططاً لكل شكل فيما يلي:



٦ وضح كيف يختلف مخطط الهرم الثلاثي عن مخطط الهرم الرباعي.

٧ صف كيف يمكنك حساب مساحة سطح الهرم الثلاثي.

٨ صف كيف يمكنك حساب مساحة سطح الهرم الرباعي.

٩ احسب مساحة سطح هرم قاعدته مربع طول ضلعه ٨ سم، وارتفاع كل مثلث على جانبه ٥ سم.



١٣ مسافات: إذا علمت أن المسافة التي قطعتها سيارة جمال حتى نهاية شهر رجب هي ٢٥٦٨٨ كيلومتراً، ثم قطعت ٥, ١٩٪ من هذه المسافة في شهر شعبان، فكم كيلومتراً تقريباً يكون مجموع المسافات التي قطعها السيارة في نهاية شهر شعبان؟ (الدرس ٩-٤)

استعمل استراتيجية حل مسألة أبسط.

للسؤالين ١٤، ١٥، احسب المساحة المظللة في كل شكل مما يأتي: (الدرس ٩-٥)

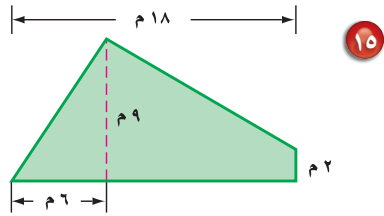
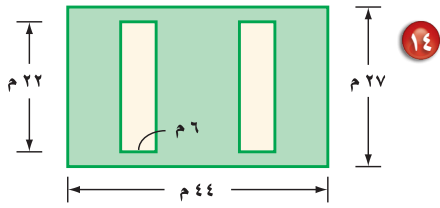

١٦ قياس: كم متراً مربعاً من الزجاج يلزم لعمل الواجهة الزجاجية في الشكل أدناه؟ (قرب الناتج إلى أقرب عُشر). (الدرس ٩-٥)

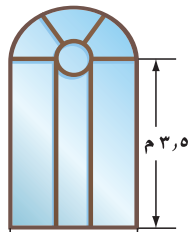

احسب مساحة كل من الشكلين الآتيين، وقرب الناتج إلى أقرب عُشر. (الدرس ٩-١)

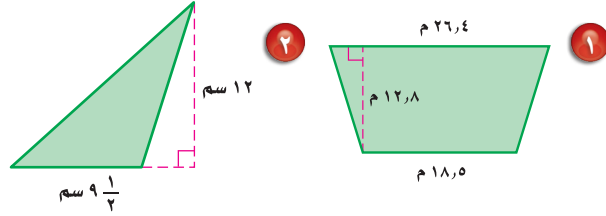

٣ احسب مساحة المثلث الذي طول قاعدته ٢٣ سنتمتراً، وارتفاعه ١٨ سنتمتراً. (الدرس ٩-١)

احسب محيط كل دائرة، وقرب الناتج إلى أقرب عُشر (ط ≈ ٣, ١٤ أو ط ≈ ٣.١٤). (الدرس ٩-٢)

٤ نصف القطر = $١٠ \frac{٧}{٨}$ م

٥ القطر = ٢١ سم

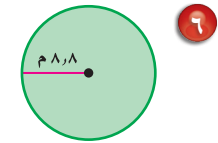
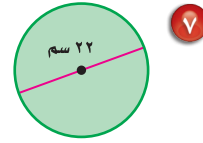

٨ اختيار من متعدد: إذا علمت أن طول قطر صحن دائري الشكل يساوي ٩, ٨ بوصات، فأبي المقادير الآتية يمثل محيطه؟ (الدرس ٩-٢)

(أ) $(٨, ٩ \times ٢) \times ط$ بوصة

(ب) $(٨, ٩ \times ط)$ بوصة

(ج) $(٨, ٩ \times ٨, ٩ \times ط)$ بوصة

(د) $(٤, ٤٥ \times ٤, ٤٥ \times ط)$ بوصة

احسب مساحة كل دائرة، وقرب الناتج إلى أقرب عُشر: (الدرس ٩-٣)

٩ نصف القطر = $٤ \frac{١}{٤}$ سم

١٠ القطر = $٦ \frac{٤}{٥}$ سم

١١ القطر = ١٤, ٦ م

١٢ نصف القطر = $٧ \frac{٣}{٤}$ م





الأشكال الثلاثية الأبعاد

٦ - ٩

استعدّ

ادرس كلاً من الأشكال الشائعة الآتية، ثم قارن بين خواصّها.



فكرة الدرس:

أحدد خواص الأشكال الثلاثية الأبعاد، وأصنّفها.

المفردات:

الشكل الثلاثي الأبعاد

الوجه

الحرف

الوجه الجانبي

الرأس

المنشور

القاعدة

الهرم

المخروط

الأسطوانة

الكرة

المركز

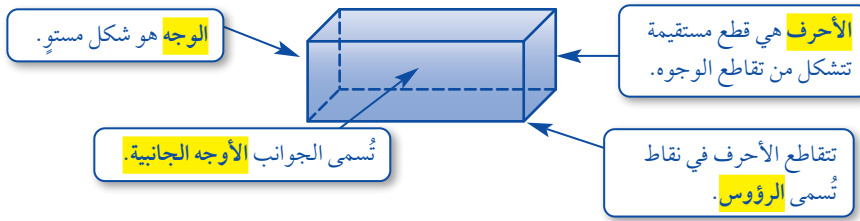

الشكل الثلاثي الأبعاد هو شكل له طول وعرض وعمق (أو ارتفاع). وبعض المصطلحات المتعلقة بها مبيّنة في الشكل التالي:



ومن الأمثلة على الأشكال الثلاثية الأبعاد المنشور والهرم.

مفهوم أساسي	المنشور والهرم
الخواص	الشكل
<ul style="list-style-type: none"> له على الأقل ثلاثة أوجه جانبية كل منها متوازي أضلاع. يُسمى الوجهان العلوي والسفلي قاعدتا المنشور، وهما مضلعان متطابقان ومتوازيان. يسمى المنشور بناءً على شكل قاعدته. 	<p>المنشور</p>
<ul style="list-style-type: none"> له على الأقل ثلاثة أوجه جانبية مثلثية الشكل. له قاعدة واحدة عبارة عن مضلع. يسمى الهرم بناءً على شكل قاعدته. 	<p>الهرم</p>

لبعض الأشكال الثلاثية الأبعاد سطوح منحنية.

المخروط والأسطوانة والكرة		مفهوم أساسي
الشكل	الخواص	
المخروط	<ul style="list-style-type: none"> • له قاعدة واحدة فقط. • القاعدة عبارة عن دائرة. • له رأس واحد. 	
الأسطوانة	<ul style="list-style-type: none"> • لها قاعدتان فقط. • القاعدتان عبارة عن دائرتين متطابقتين. • ليس لها رؤوس أو أحرف. 	
الكرة	<ul style="list-style-type: none"> • تبعد جميع النقاط على الكرة المسافة نفسها عن المركز. • لا يوجد لها أوجه أو قواعد أو أحرف أو رؤوس. 	

إرشادات للدراسة

رسم الأشكال ثلاثية الأبعاد:
تُشير الخطوط المتقطعة إلى أحرف الشكل التي لا تراها.

تصنيف الأشكال الثلاثية الأبعاد

مثالان

حدّد شكل قاعدة كلٍّ مما يأتي، ثمّ صنّفه:

القاعدة والأوجه جميعًا عبارة عن مربعات.

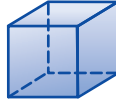

٢

للشكل قاعدة واحدة دائرية، ليس له أحرف وله رأس واحد.

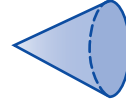

١

الشكل مكعب أو منشور مربع.

الشكل مخروط.

تحقق من فهمك:

حدّد شكل قاعدة كلٍّ مما يأتي، ثمّ صنّفه:



(ب)

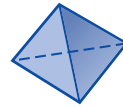

(أ)

مثال من واقع الحياة



٣
تقنية: صنّف جسم الكاميرا المجاورة. لا تأخذ العدسة بعين الاعتبار.
جسم الكاميرا عبارة عن متوازي مستطيلات.

تحقق من فهمك:

(ج) صنّف عدسة الكاميرا على أنها شكل ثلاثي الأبعاد.



وزارة التعليم

الدرس ٩ - ٦ : الأشكال الثلاثية الأبعاد

2025 - 1447



المثالان ٢،١

حدّد شكل قاعدة كلّ مما يأتي، ثم صنّفه:



٣



٢

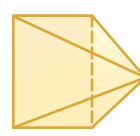

١



٤ تُعدُّ أبراج الكويت من أبرز معالم دولة الكويت، ويصل ارتفاع أطولها إلى ١٨٧ م. صنّف الأشكال الثلاثية الأبعاد الظاهرة فيها.

المثال ٣

تدرّب، وحلّ المسائل

حدّد شكل قاعدة كلّ مما يأتي، ثم صنّفه:

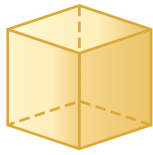

٨

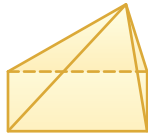

٧

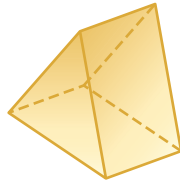

٦



٥

إرشادات للأسئلة

للأسئلة	انظر الأمثلة
٨-٥	٢،١
١٠،٩	٣



٩ **طعام:** صنّف الشكل المجاور بوصفه شكلاً ثلاثي الأبعاد.

١٠ **تعليم:** ما الشكل الثلاثي الأبعاد الذي يمثله كتاب الرياضيات؟

حدّد شكل قاعدة كلّ مما يأتي، ثم صنّفه:

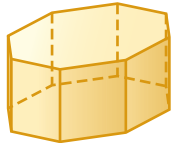

١٣

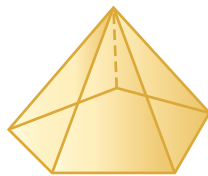

١٢

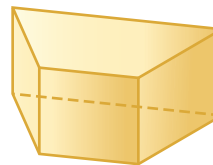

١١



١٤ **أبراج:** صنّف شكلين ثلاثي الأبعاد يظهران في برج الفيصلية.

١٥ يتكون القلم المجاور من شكلين ثلاثي الأبعاد. صنّفها.





١٦ **منازل:** يتكون المنزل المجاور من شكلين ثلاثيي الأبعاد. صنّفهما.

١٧ صل بخط بين الشكل وخصائصه في كل مما يأتي:

- له رأس واحد وقاعدة دائرية. (أ) هرم ثلاثي
- له ٦ أوجه فقط. (ب) منشور ثلاثي
- قاعدته مثلثان متطابقان. (ج) متوازي مستطيلات
- جميع أوجهه مثلثة الشكل. (د) مخروط
- أسطوانة

١٨ **اختيار من متعدد:** ما اسم الشكل المجاور؟



- (هـ) هرم ثلاثي
- (و) هرم رباعي
- (ز) متوازي مستطيلات
- (ح) منشور ثلاثي

١٩ **تبرير:** صنفت مجموعتان من الأشكال الثلاثية الأبعاد بحسب خاصية معينة، حيث تحقق أشكال المجموعة «أ» هذه الخاصية، بينما لا تحققها أشكال المجموعة «ب». صف هذه الخاصية.

المجموعة أ	منشور	هرم	مكعب
المجموعة ب	أسطوانة	مخروط	كرة

٢٠ **تحّد:** ما الشكل الذي يتكون من زيادة ارتفاع مكعب؟ ارسم شكلاً يفسّر إجابتك.

٢١ **مسألة مفتوحة:** اذكر شكلاً ثلاثي الأبعاد تستعمل كلمة «متطابقتان» عند وصف قاعدته. اكتب جملة لوصف هذا الشكل تتضمن هذه الكلمة.

٢٢ **الكتب:** استعمل ما تعرفه من خواصّ الأشكال الهندسية للمقارنة بين المخروط والهرم.



تدريب على اختبار

٢٣ أي الجمل الآتية صحيحة عن المنشور الثلاثي

دائمًا؟

- (أ) جميع أحرفه قطع مستقيمة متطابقة.
 (ب) له ستة أوجه بالضبط.
 (ج) قاعدتاه مثلثان متطابقان.
 (د) جميع أوجهه مثلثات.

٢٤ أي الأشكال الآتية له قاعدة واحدة فقط؟

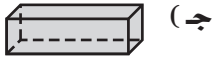

(ج)



(أ)

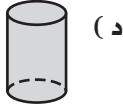

(د)

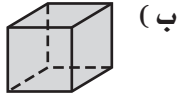

(ب)

مراجعة تراكمية

٢٥ قياس: احسب مساحة الشكل المجاور، إذا علمت أن ارتفاع كل مثلث ٥ سم،

وطول ضلع المربع ٤ سم. (الدرس ٩-٥)

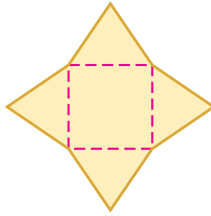

٢٦ قياس: احسب مساحة الدائرة التي نصف قطرها ٧, ٥ أمتار. وقرب الناتج إلى أقرب عُشر. (الدرس ٩-٣)

جبر: أوجد قياس الزاوية المجهولة في كل شكل مما يأتي. (الدرس ٨-٦)

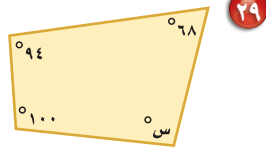

٢٩

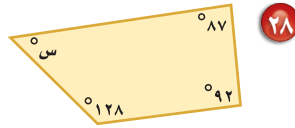

٢٨

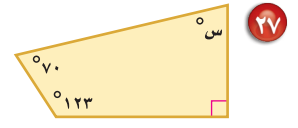

٢٧

الاستعداد للدرس اللاحق

مهارة سابقة: ما الشكل الثنائي الأبعاد الذي يمثّل المنظر العلوي لكل شيء مما يأتي:

٣١ برميل

٣٠ مكعب أرقام



وزارة التعليم

Ministry of Education
2025 - 1447

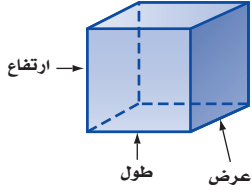

تُعدّ المكعبات أمثلة على الأشكال الثلاثية الأبعاد؛ لأن لها طولاً وعرضاً وارتفاعاً. وستستعمل في هذا المعمل مكعبات صغيرة «طولها ١ سم» تُسمى مكعبات ستمتيرية لإنشاء أنواع أخرى من الأشكال الثلاثية الأبعاد.

نشاط

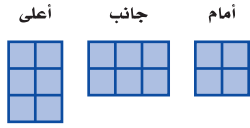

يمثل الشكل المجاور المنظر العلوي والأمامي والجانبى لشكل ثلاثي الأبعاد، استعمل مكعبات ستمتيرية؛ لتكون الشكل، ثم ارسمه.

- الخطوة ١ استعمل المنظر العلوي لبناء قاعدة الشكل.
- الخطوة ٢ استعمل المنظر الجانبى لاستكمال الشكل.
- الخطوة ٣ استعمل المنظر الأمامي للتحقق من الشكل.



تحقق من فهمك:

استعمل مكعبات ستمتيرية؛ لتكون شكلاً ثلاثي الأبعاد له المناظر المعطاة فيما يأتي، ثم ارسمه.

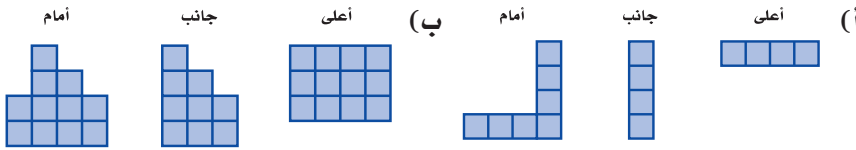

حلّ النتائج:

- ١ وضح كيف بدأت تكوين الشكلين في السؤالين «أ» و «ب».
- ٢ هل يمكن تكوين أكثر من شكل لها المناظر المعطاة في السؤالين «أ» و «ب»؟ وضح إجابتك.
- ٣ كوّن شكلين مختلفين لهما منظران متماثلان، ويختلفان في المنظر الثالث. ارسم المنظر العلوي والجانبى والأمامي لكل منهما.
- ٤ اكتب مسألة حياتية من المفيد فيها رسم كل من المنظر العلوي والجانبى والأمامي لشكل ثلاثي الأبعاد.



رسم الأشكال الثلاثية الأبعاد

٧ - ٩

استعد



مساجد: يبين الشكل المجاور المنظر الأمامي لمسجد الصخرة في مدينة القدس.

١ ما الأشكال المستوية التي يتكون منها المنظر الأمامي للمسجد؟

٢ المسجد هو شكل ثلاثي الأبعاد. ارسـم المنظر العلوي للمسجد كما تتخيله.

فكرة الدرس:

أرسم شكلاً ثلاثي الأبعاد إذا أعطيت منظرًا علويًا وجانبيًا وأماميًا له.

يمكنك رسم أكثر من منظر للشكل الثلاثي الأبعاد. وأكثرها شيوعًا هو المنظر العلوي والجانبي والأمامي.

رسم المناظر

مثال

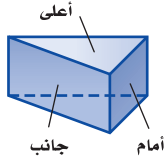

١ ارسـم المنظر العلوي والجانبي والأمامي للشكل المجاور.

المنظر العلوي مثلث. والمنظران الجانبي والأمامي مستطيلان.

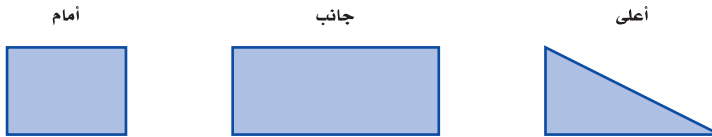

تحقق من فهمك:

ارسم المنظر العلوي والجانبي والأمامي للشكلين أدناه:



(ب)

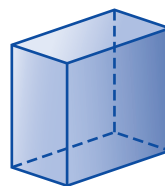

(أ)



مثال من واقع الحياة

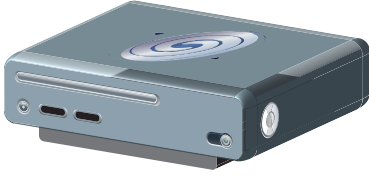

٢ ألعاب فيديو: ارسم المنظر العلوي والجانبى والأمامي للمجسم المبين في الشكل المجاور.

المنظر العلوي والجانبى والأمامي جميعها مستطيلات.

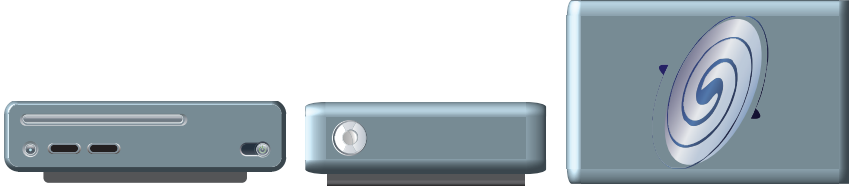

تحقق من فهمك:



٣ خيام: ارسم كلاً من المنظر الجانبى والعلوي والأمامي للخيمة المبيّنة في الشكل المجاور.

يمكن استعمال المنظر العلوي والجانبى والأمامي لرسم الشكل الثلاثى الأبعاد.

رسم الأشكال الثلاثية الأبعاد

مثال



٣ ارسم شكلاً ثلاثي الأبعاد له المنظر العلوي والجانبى والأمامي المبينة جانباً.

الخطوة ١: استعمال المنظر العلوي لرسم قاعدة الشكل. القاعدة هي مستطيل بعدها 3×1 .

الخطوة ٢: أضف أحرفاً لتجعل الشكل ثلاثي الأبعاد.

الخطوة ٣: استعمال المنظرين الجانبى والأمامي؛ لإكمال الشكل.

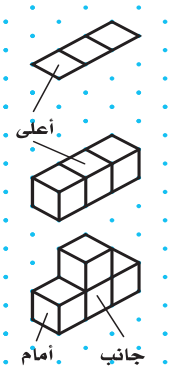

تحقق من فهمك:



٤ (د) ارسم شكلاً ثلاثي الأبعاد له المنظر العلوي والجانبى والأمامي المبينة جانباً.

إرشادات للدراسة

التسمية في الهندسة: تُسمى الأشكال الثلاثية الأبعاد مجسمات. وتُسمى الأشكال الثنائية الأبعاد أشكالاً مستوية.

إرشادات للدراسة

الأوراق المنقطة القياسية: استعمل أوراقاً منقطة قياسية للرسم في هذا الدرس كما هو مبين جانباً.





ارسم المنظر العلوي والجانبى والأمامي لكل من الشكلين الآتيين:

المثال ١

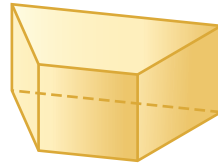

٢

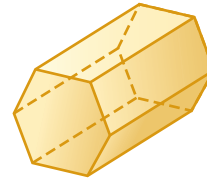

١

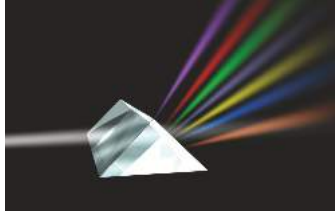

٣ علوم: يُستعمل منشور ثلاثي مصنوع من الزجاج في التحليل الضوئي. ارسم كلاً من المنظر العلوي والجانبى والأمامي للمنشور الظاهر في الشكل.

المثال ٢

٤ ارسم شكلاً ثلاثي الأبعاد له المناظر المعطاة.

المثال ٣



تدرّب، وحلّ المسائل

ارسم المنظر العلوي والجانبى والأمامي لكل من الأشكال الآتية:

لارشادات للأسئلة

للأسئلة	انظر الأمثلة
١٠-٥	١
١٦-١٥	٢
١٤-١١	٣



٧



٦



٥

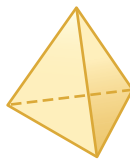

١٠

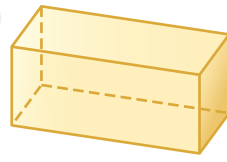

٩



٨

ارسم شكلاً ثلاثي الأبعاد له المناظر المعطاة في كل مما يأتي:



١٢



١١



١٤



١٣





١٥ **قرطاسية:** ارسم كلاً من المنظر العلوي والجانبى والأمامي للممحة المبيّنة في الشكل المجاور.

١٦ **طاولات:** ارسم كلاً من المنظر العلوي والجانبى والأمامي لطاولة مربعة.

ارسم شكلاً ثلاثي الأبعاد له المناظر المعطاة في كلِّ ممّا يأتي:

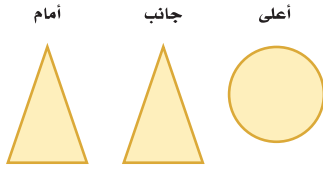

١٨



١٧

١٩ **هندسة معمارية:** تمثل الصورة المجاورة الهرم الأكبر في الجيزة بمصر. استعمل الصورة لرسم منظر علوي وجانبى وأمامي له.

٢٠ **بحث:** استعمل الإنترنت أو أيّ مصدر آخر؛ للحصول على صورة معلّم مشهور في الخليج العربي. ثم ارسم كلاً من منظره العلوي والجانبى والأمامي.

ارسم المنظر العلوي والجانبى والأمامي لكلّ شكل مما يأتي:

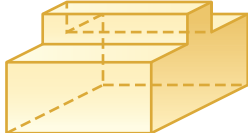

٢٣

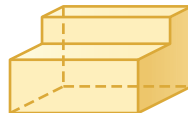

٢٢

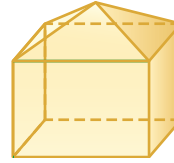

٢١



الربط مع الحياة: يبلغ ارتفاع هرم خوفو في مصر ١٤٦,٧ م، وهو الهرم الأكبر من بين عدة أهرامات بناها الفرعون.

مسائل مهارات التفكير العليا

٢٤ **تحّد:** ارسم شكلاً ثلاثي الأبعاد يكون فيه للمنظرين الأمامي والعلوي خط تماثل، بينما لا يوجد لمنظره الجانبي خط تماثل.

٢٥ **اكتشف المختلف:** ما الشكل المختلف من بين الأشكال الآتية؟ وضح إجابتك.

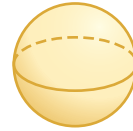
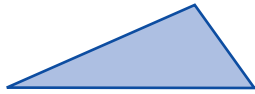
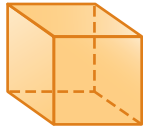

٢٦ **مسألة مفتوحة:** اختر مجسماً من غرفة الصف أو من المنزل، ثم ارسم كلاً من منظره العلوي والجانبى والأمامي.

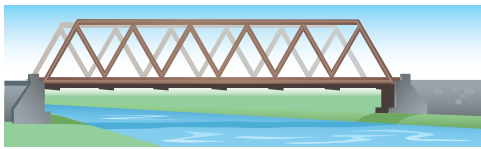

٢٧ **الكتب:** استعمل ما تعلمته في هذا الدرس لكتابة مسألة حول الجسر في الشكل المجاور.



تدريب على اختبار

٢٨ الأشكال الآتية تبيّن المناظر العلوي والجانبى والأمامي لشكل ثلاثي الأبعاد مكوّن من مكعبات؟

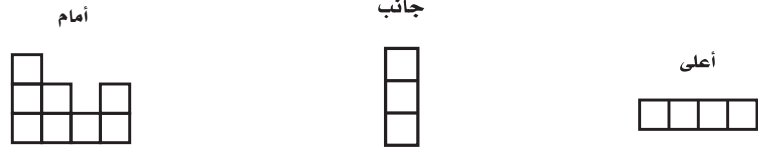

أي الأشكال الثلاثية الأبعاد الآتية له المناظر أعلاه؟

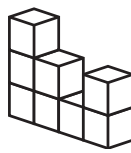

(ج)

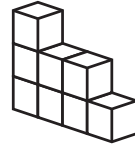

(أ)

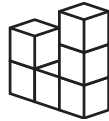

(د)

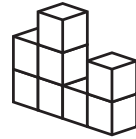

(ب)

مراجعة تراكمية

صنّف كل شكل ممّا يأتي: (الدرس ٩-٦)

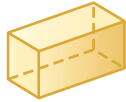

٣٠



٢٩

قياس: احسب مساحة كلّ من الأشكال الآتية، وقرب الناتج إلى أقرب عُشرٍ إذا لزم الأمر. (الدرس ٩-٥)

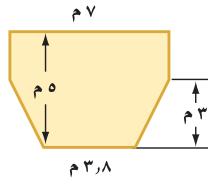

٣٢

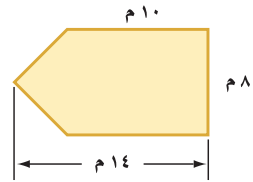

٣١

٣٣ إحصاء: إذا كانت درجات فيصل في أربعة اختبارات يومية في مادة الحاسب الآلي كما يأتي: ١٩، ١٨، ٨، ١٥،

فما الوسط الحسابي لهذه الدرجات؟ (مهارة سابقة)

الاستعداد للدرس اللاحق

مهارة سابقة: اضرب:

٣٧ $6\frac{2}{3} \times 10\frac{1}{5}$

٣٦ $1\frac{4}{5} \times \frac{5}{6}$

٣٥ $2\frac{3}{4} \times 8$

٣٤ $6 \times 7\frac{1}{2}$



وزارة التعليم

Ministry of Education
2025 - 1447



حجم المنشور

٨ - ٩

نشاط

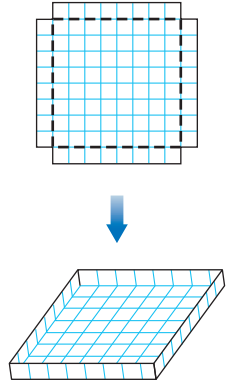

- أحضر ورقة مربعات، وقص مربعاً طول ضلعه ١٠ وحدات.
- قُصْ مربعاً طول ضلعه وحدة واحدة من كل زاوية من زوايا المربع، ثم اثنِ الأحرف، وثبَّتها لتكوّن صندوقاً كما في الشكل.

- ١ ما مساحة قاعدة الصندوق؟ وما ارتفاعه؟
- ٢ كم مكعباً طول ضلعه «وحدة واحدة» يمكن وضعه في الصندوق؟

- ٣ قارن بين حاصل ضرب مساحة القاعدة في الارتفاع، وعدد المكعبات في السؤال «٢».

فكرة الدرس:

أجد حجم متوازي المستطيلات والمنشور الثلاثي.

المفردات:

الحجم

المنشور الرباعي

المنشور الثلاثي

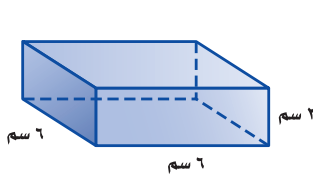

إن **حجم** مجسم هو مقياس الحيز الذي يشغله هذا المجسم. ويُقاس الحجم بالوحدات المكعبة مثل السنتيمتر المكعب «سم^٣». ويمكن بيان حجم المكعب المجاور باستعمال مكعبات صغيرة بعدها وحدة واحدة تسمى مكعبات سنتيمترية.

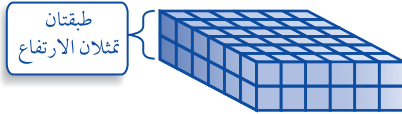

طبقتان
تمثلان الارتفاع

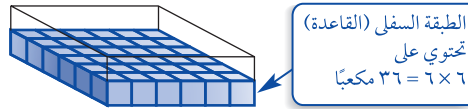

الطبقة السفلى (القاعدة)
تحتوي على
مكعباً $6 \times 6 = 36$

تحتاج إلى $2 \times 36 = 72$ مكعباً لملء الصندوق؛ إذن حجم الصندوق ٧٢ سم^٣. يسمى الشكل أعلاه متوازي مستطيلات. وهو **منشور رباعي** قاعدته مستطيلة.

مفهوم أساسي: حجم متوازي المستطيلات

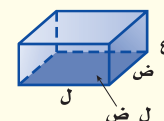

التعبير اللفظي: حجم متوازي المستطيلات «ح» **النموذج:**

هو حاصل ضرب مساحة

قاعدته «ق» في ارتفاعه «ع»،

وقاعدة متوازي المستطيلات هي مستطيل مساحته تساوي

حاصل ضرب طولها «ل» في عرضها «ض»

ح = ق × ع، أو ح = ل × ض × ع

الرموز:

ويمكنك استعمال أي من الصيغتين «ح = ق × ع» أو «ح = ل × ض × ع» لحساب حجم متوازي المستطيلات.

مثال حساب حجم متوازي المستطيلات

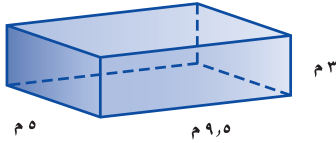
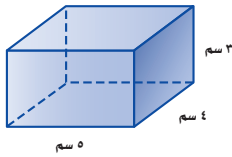

١ احسب حجم متوازي المستطيلات المجاور.

$$\begin{aligned} \text{ح} &= \text{ل} \times \text{ض} \times \text{ع} \\ &= (3 \times 4) \times 5 = \\ &= 60 = \end{aligned}$$

صيغة حجم متوازي المستطيلات.
ل = 5، ض = 4، ع = 3.
اضرب.

أي أن حجم متوازي المستطيلات يساوي 60 سم^٣.

تحقق من فهمك:

أ) احسب حجم متوازي المستطيلات المجاور.

مثال من واقع الحياة

٢ تسويق: تريد إحدى الشركات صناعة أنواع من الحقائق. وتريد تحديد أي النموذجين الآتيين أكبر سعة.

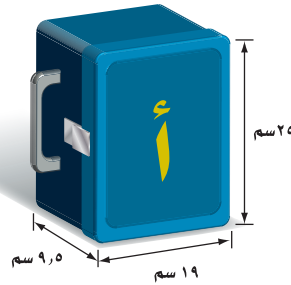
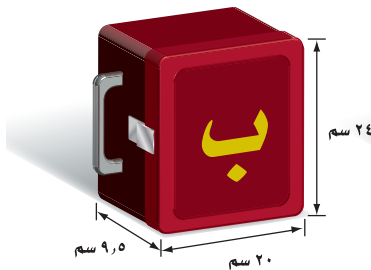

النموذج أ:

$$\begin{aligned} \text{ح} &= \text{ل} \times \text{ض} \times \text{ع} \\ &= 25 \times 9.5 \times 19 = \\ &= 4512.5 = \end{aligned}$$

صيغة حجم متوازي المستطيلات.
ل = 19، ض = 9.5، ع = 25.
اضرب.

النموذج ب:

$$\begin{aligned} \text{ح} &= \text{ل} \times \text{ض} \times \text{ع} \\ &= 24 \times 9.5 \times 20 = \\ &= 4560 = \end{aligned}$$

صيغة حجم متوازي المستطيلات.
ل = 20، ض = 9.5، ع = 24.
اضرب.

وحيث إن ح_ب أكبر من ح_أ، فإن النموذج « ب » له سعة أكبر.

تحقق من فهمك:

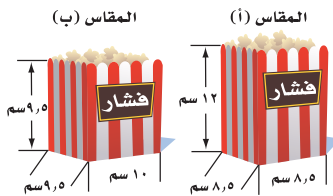

ب) صناعة: يستعمل أحد المحال مقاسين من الأكياس لتعبئة الفشار كما في الشكل المجاور. أي المقاسين يتسع لكمية أكبر من الفشار؟



الربط مع الحياة:

كيف يستعمل خبراء التسويق الرياضيات؟
يستعمل خبراء التسويق إحصاءات مثل دراسات ميدانية تتضمن العوامل التي تؤثر في اختيار الناس لسلعة معينة.



المنشور الثلاثي هو منشور قاعدته مثلثة الشكل. ويبيّن الشكل أدناه أن حجم المنشور الثلاثي يساوي حاصل ضرب مساحة قاعدته في ارتفاعه.

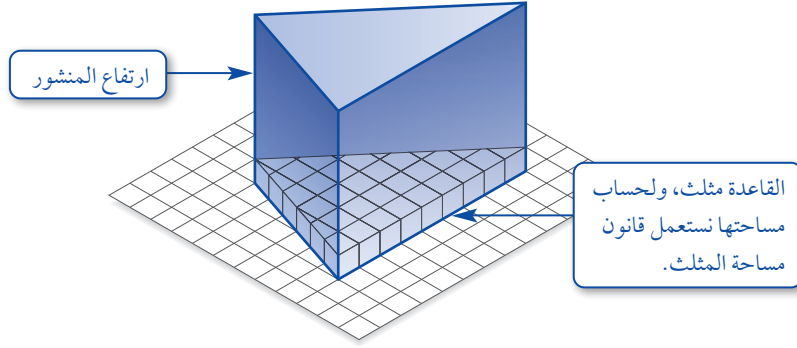

إرشادات للدراسة

ارتفاع المنشور الثلاثي:
ارتفاع القاعدة المثلثة ليس
هو ارتفاع المنشور.

مفهوم أساسي

حجم المنشور الثلاثي

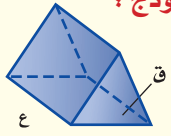

النموذج:

التعبير اللفظي: حجم المنشور الثلاثي يساوي حاصل ضرب مساحة القاعدة «ق» في الارتفاع «ع».

الرموز: ح = ق × ع.

حساب حجم المنشور الثلاثي

مثال

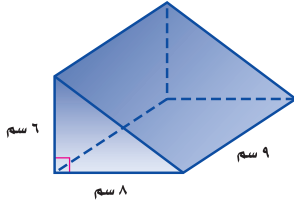

احسب حجم المنشور الثلاثي المجاور.

$$\text{مساحة المثلث} = 8 \times 6 \times \frac{1}{2}$$

أي أن مساحة قاعدة المنشور تساوي $8 \times 6 \times \frac{1}{2}$

الحجم ح = ق × ع

$$8 \times 6 \times \frac{1}{2} = ق \quad (8 \times 6 \times \frac{1}{2}) \times 9 =$$

$$9 = ع \quad 9 \times 8 \times 6 \times \frac{1}{2} =$$

$$\text{اضرب} \quad 216 =$$

حجم المنشور يساوي 216 سم³.

تحقق من فهمك:

احسب حجم كل من المنشورين الثلاثين الآتيين:

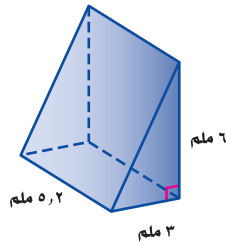

(د)

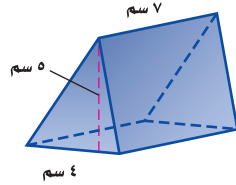

(ج)

إرشادات للدراسة

قاعدة المنشور:

قبل حساب حجم المنشور عليك تحديد قاعدته. ففي المثال (3) قاعدة المنشور مثلث، لذا فإن مساحتها (ق) تساوي $\frac{1}{2} \times \text{قاعدة المثلث} \times \text{ارتفاعه}$.



المثال ١

احسب حجم كل منشور مما يأتي، وقرب الناتج إلى أقرب عُشر:

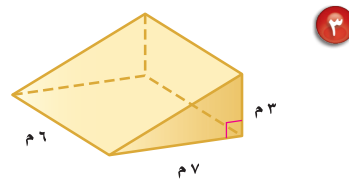
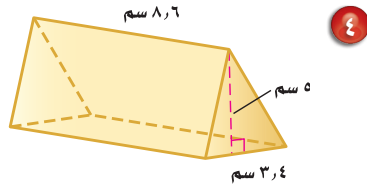
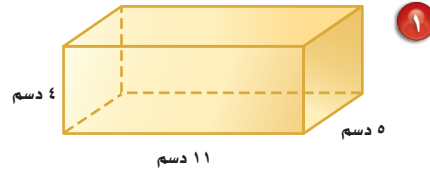
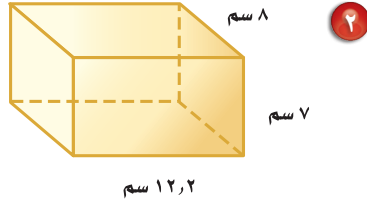

المثال ٣

المثال ٢

٥ صندوق أبعاده ٣ م و ٥ م و ٥ م. وصندوق آخر أبعاده ٤ م و ٥ م و ٤ م. أيهما أكبر حجمًا؟

تدرّب، وحل المسائل

أوجد حجم كل منشور مما يلي، وقرب الناتج إلى أقرب عُشر:

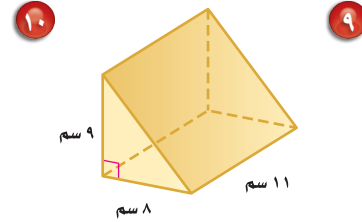
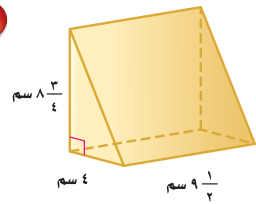
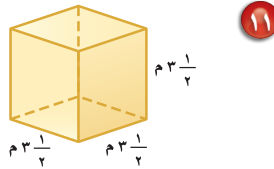
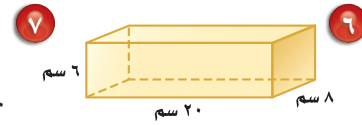
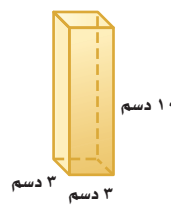
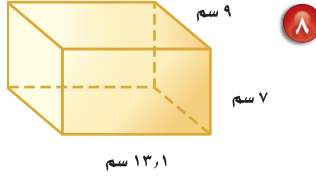

إرشادات للأسئلة

للأسئلة	انظر الأمثلة
١ - ٨، ١١	١
١٢، ١٣	٢
٩، ١٠	٣

١٢ صناعة: ينتج مصنع مسحوق تنظيف، ويعبئه في نوعين من العلب كما هو مبين أدناه. أي العلبتين تحوي كمية أكبر من المسحوق؟ وضح إجابتك.

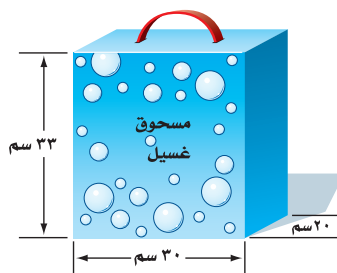
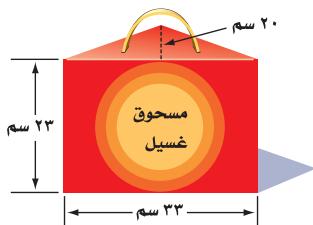

١٣ وقود: لدى عبدالله وعاء على شكل متوازي مستطيلات أبعاده: ٨، ١، ٥ و ١، ٥، ٣٦، ٥٠ م، ويريد أن يضع فيه مترين مكعبين من الوقود. هل يتسع الوعاء لكمية الوقود؟ فسّر إجابتك.

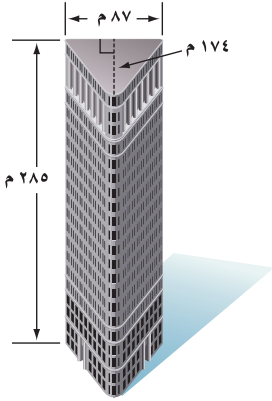

هندسة معمارية: استعمل الشكل المجاور لحل السؤالين ١٤ و ١٥.

١٤ ما الحجم التقريبي للبنية؟

١٥ إذا كانت البنية من ٢٠ طابقاً، فما الحجم التقريبي للطابق الواحد؟



١٦ جبر: مساحة قاعدة متوازي مستطيلات ٤، ١٩ م^٢، وحجمه ٥٢، ٣٠٦ م^٣. اكتب معادلة يمكن استعمالها لحساب ارتفاعه، ثم أوجد قيمته.

الربط مع الحياة:

يستعمل المهندسون المجسمات كثيراً في تصاميمهم المعمارية، فشكل البنية في الصورة يشبه شكل المنشور الثلاثي.

تقدير: قدر لتجد الحجم التقريبي لكل من المنشورين الآتيين:

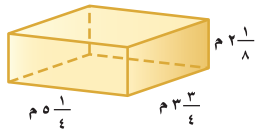

١٨

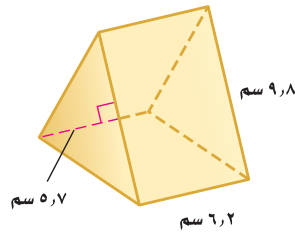

١٧

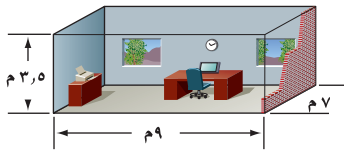

١٩ تكيف: يبيّن الشكل المجاور أبعاد مكتب سلمان. إذا كانت تكلفة تكيف المتر المكعب الواحد تساوي ١٠ ريالاً سنوياً، فما التكلفة الشهرية لتكيف المكتب كلّها؟

٢٠ قياس: تريد عائلة خالد إنشاء بركة سباحة سعتها ٧٣ م^٣ في فناء منزلها. إذا كانت قاعدة البركة مستطيلة الشكل بعدها ٥، ٧ م و ٤، ٥ م، فاحسب ارتفاعها.



مسائل مهارات التفكير العليا

٢١ **تحديد:** كم سنتمترًا مكعبًا في المتر المكعب؟

٢٢ **تبرير:** إذا ضاعفنا أبعاد متوازي

المستطيلات «أ» ليصبح متوازي المستطيلات «ب». فهل يتضاعف حجمه؟ فسّر إجابتك.

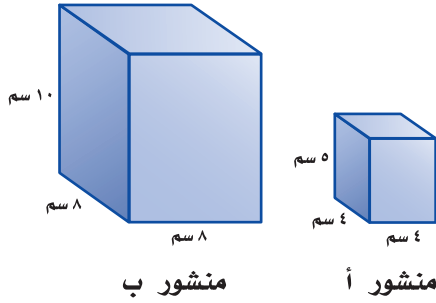

٢٣ **الكتب:** ما أوجه الشبه والاختلاف بين حساب حجم متوازي المستطيلات وحجم المنشور الثلاثي؟

تدريب على اختبار

٢٥ استعمال مسطرة؛ لإيجاد قياسات الصندوق أدناه بالسنتمترات؟



أي القياسات الآتية يعد أفضل تقدير لحجم هذا الصندوق؟

- (أ) ١,٥ سم^٣ (ب) ٢,٥ سم^٣
(ج) ٤,٥ سم^٣ (د) ٥,٥ سم^٣

٢٤ كم بوصة مكعبة حجم حوض الأسماك الميّن في الشكل أدناه؟

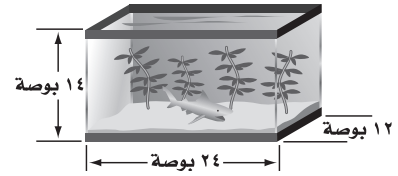

- (أ) ١٦٨ (ب) ٣٤٢
(ج) ٢٠١٦ (د) ٤٠٣٢

مراجعة تراكمية

أمام جانب أعلى



٢٦ **هندسة:** ارسم شكلاً ثلاثي الأبعاد له المناظر الميّنة جانبًا. (الدرس ٩-٧)

حدّد شكل قاعدة كلٍّ ممّا يأتي، ثم صنّفه. (الدرس ٩-٦)

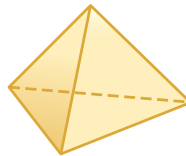

٢٩

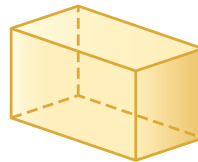

٢٨

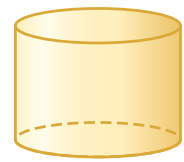

٢٧

الاستعداد للدرس اللاحق

مهارة سابقة: قدر:

٣٣ $٣ \times ١ \times (٧٥, ١) \times ٢$

٣٢ $٨, ٣ \times ٩, ١$

٣١ $٥ \times (٧, ٢)$

٣٠ $٦ \times ٣, ١٤$





حجم الأسطوانة

٩ - ٩

نشاط



ضع علبة فول على ورقة مربعات، ثم ارسم قاعدة العلبة على الورقة كما في الشكل.

١ قدر عدد المكعبات السنتيمترية التي يمكن أن تغطي قعر العلبة. خذ في الاعتبار أجزاء المكعبات.

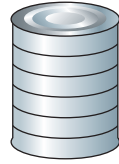
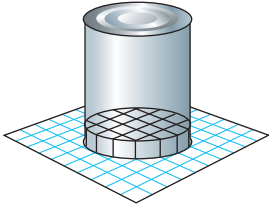

٢ تعلم أن ارتفاع كل مكعب صغير يساوي ١ سنتيمتر. كم طبقة من المكعبات السنتيمترية يمكن أن تملأ العلبة؟

٣ خمن: كيف تستطيع حساب حجم العلبة؟

فكرة الدرس:

أجد حجم الأسطوانة.

كما في المنشور، فإن مساحة قاعدة الأسطوانة تدل على عدد المكعبات في الطبقة الواحدة. ويدل الارتفاع على عدد الطبقات في الأسطوانة.

مفهوم أساسي

حجم الأسطوانة

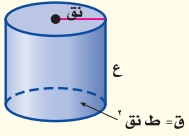

التعبير اللفظي: حجم الأسطوانة يساوي مساحة القاعدة «ق» في الارتفاع «ع».

الرموز:

$$ح = ق \times ع, \text{ حيث } ق = ط \text{ نق}^2 \text{ أو } ح = ط \text{ نق}^2 ع$$

إيجاد حجم الأسطوانة

مثال

١ احسب حجم الأسطوانة المجاورة، وقرّب الناتج إلى أقرب عُشر:

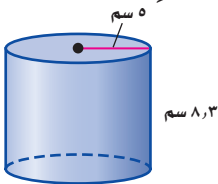

صيغة حجم الأسطوانة .
 $ح = ط \text{ نق}^2 ع$
 $ط = ٣.١٤١٥٩$
 $٥ = \text{نق}$
 $٨,٣ = ع$

استعمل الحاسبة

$$651,8804756 = 8,3 \times 5^2 \times [3.14159]$$

حجم الأسطوانة ٩، ٦٥١ سم تقريباً.



تحقق من فهمك:

احسب حجم كل من الأسطوانتين الآتيتين، وقرب الناتج إلى أقرب عُشر:



مثال من واقع الحياة

إرشادات للدراسة

قبل حساب حجم الأسطوانة، تأكد مما إذا كانت البعطي هو القطر أم نصف القطر.

طقس: إذا علمت أن ارتفاع مقياس كمية الأمطار المبين في الشكل أدناه يساوي ١٣ سم، وقطره يساوي ٣ سم. فما كمية الماء التي يتسع لها المقياس؟



$$\begin{aligned} \text{ح} &= \text{ط} \text{ نق}^2 \text{ ع} \\ &= 3 \times 1,5^2 \times 13 \\ &= 91,9 \approx \end{aligned}$$

صيغة حجم الأسطوانة
نق = ١,٥ = ع = ١٣
اضرب
يتسع المقياس لـ ٩١,٩ سم^٣ تقريباً.

تحقق من فهمك:

(ج) احسب حجم علبة طلاء أسطوانية الشكل قطرها ٤٠ سم، وارتفاعها ٥٠ سم.

تأكد

احسب حجم كل أسطوانة مما يأتي، وقرب الناتج إلى أقرب عُشر:

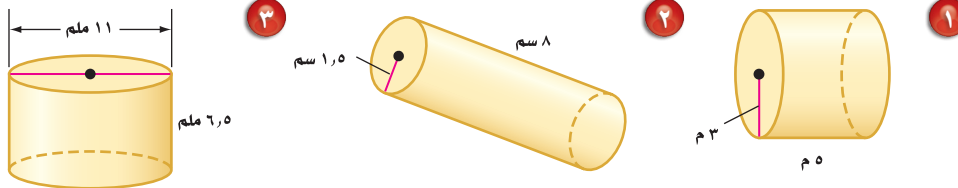

المثال ١



٤ بيّن الشكل المجاور علبة عصير.

احسب حجم العلبة مقرباً إلى أقرب عُشر.

المثال ٢

٥ شمعة أسطوانية الشكل نصف قطرها ٤ سم،

وارتفاعها ١٢ سم. احسب حجمها.



وزارة التعليم

Ministry of Education
2025 - 1447

للأسئلة	انظر الأمثلة
١١-٦	١
١٧، ١٦	٢

أوجد حجم كلّ أسطوانة ممّا يأتي، وقرب الناتج إلى أقرب عُشر:

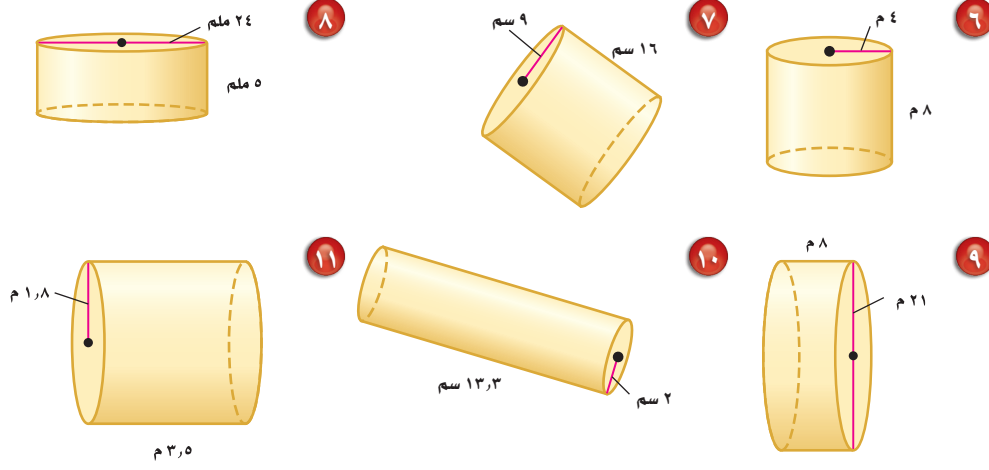

١٣ القطر = ٤, ٥ م

١٢ القطر = ١٥ ملم

الارتفاع = ٦, ٥

الارتفاع = ٤, ٨ ملم

١٥ نصف القطر = $\frac{1}{3}$ ٣ سم

١٤ نصف القطر = ٦ سم

الارتفاع = $\frac{1}{3}$ ٧ سم

الارتفاع = $\frac{1}{3}$ ٥ سم

١٦ ماء: ما حجم قارورة ماء أسطوانية الشكل نصف قطرها $\frac{1}{3}$ ٣ سم، وارتفاعها ١٤ سم؟

١٧ عصير: علبة عصير أسطوانية الشكل قطرها ٤ سم وارتفاعها ١٨ سم. ما كمية العصير التي يمكن أن تحويها علبة العصير؟

احسب حجم كلّ أسطوانة ممّا يأتي، وقرب الناتج إلى أقرب عُشر:

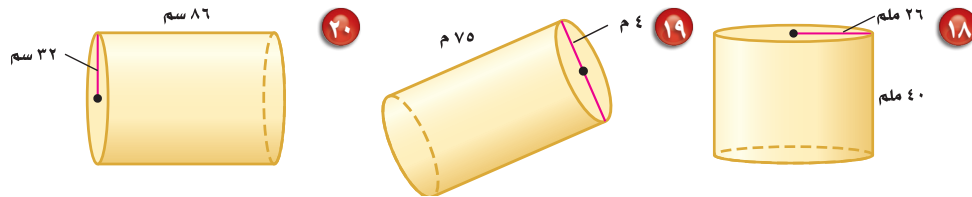

تقدير: وفق بين الأسطوانة وحجمها التقريبي في كلّ ممّا يأتي:

٢١ نصف القطر = ١, ٤ سم، الارتفاع = ٥ سم (أ) ٩١ سم^٣

٢٢ القطر = ٨ سم، الارتفاع = ٢, ٢ سم (ب) ٤٨ سم^٣

٢٣ القطر = ٦, ٢ سم، الارتفاع = ٣ سم (ج) ١١١ سم^٣

٢٤ نصف القطر = ٢ سم، الارتفاع = ٣, ٨ سم (د) ٢٦٤ سم^٣

٢٥ أزهار: احسب حجم وعاء أزهار أسطواني الشكل قطره ١١ سم، وارتفاعه ٢٥٠ ملم

إلى أقرب ستمتر مكعب (ط \approx ١٤, ٣).

٢٦ بيّن الشكل أدناه نوعين من آنية صنع الكعك. أيّ الآنية يتسع لكمية أكبر: الإناء في الشكل (١)، أم الإناءان معًا في الشكل (٢)؟ علّل.

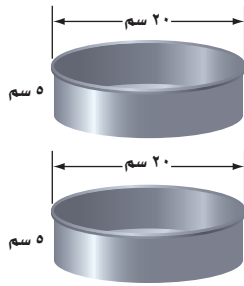

شكل (٢)

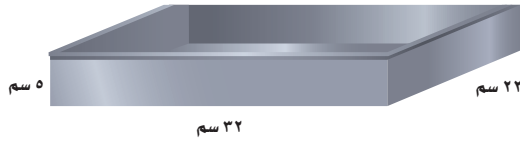

شكل (١)

٢٧ **جبر:** إذا علمت أن نصف قطر الأسطوانة « أ » يساوي ٤ سم، وارتفاعها يساوي ٢ سم. فما ارتفاع الأسطوانة « ب » التي نصف قطرها ٢ سم، وحجمها مساوٍ لحجم الأسطوانة « أ »؟

النجم (سم ^٣)	الارتفاع (سم)	نصف القطر (سم)
٥٠, ٢٤	٤	٢
٤٠١, ٩٢	٨	٤
٣٢١٥, ٣٦	١٦	٨
٢٥٧٢٢, ٨٨	٣٢	١٦

تحليل جداول: استعمل المعلومات في الجدول المجاور الذي يظهر حجوم ٤ أسطوانات للإجابة عن السؤالين ٢٨، ٢٩.

٢٨ صف الزيادة في نصف القطر والارتفاع في الأسطوانات المتتالية.

٢٩ كيف يزداد حجم الأسطوانة بزيادة كل من نصف القطر والارتفاع؟

٣٠ **تحدّ:** ورقتان متماثلتان استعملتا في تكوين أسطوانتين، وذلك بتدوير الورقة الأولى حول طولها، وتدوير الثانية حول عرضها كما في الشكل. أيّ الأسطوانتين أكبر حجمًا؟ وضح إجابتك.

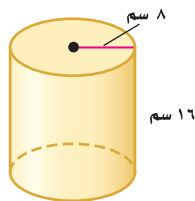

٣١ **مسألة مفتوحة:** ارسم أسطوانة لها نصف قطر أكبر من نصف قطر الأسطوانة المبيّنة جانبًا، ولكن حجمها أقل.

حسّ عددي: ما النسبة بين حجمي كل أسطوانتين فيما يأتي:

٣٢ أسطوانتان لهما نفس نصف قطر القاعدة، وارتفاع أحدهما يساوي مثلي ارتفاع الأخرى؟

٣٣ أسطوانتان لهما نفس الارتفاع، ونصف قطر قاعدة إحداهما يساوي مثلي نصف قطر قاعدة الأخرى؟

٣٤ **الكتب:** وضح التشابه بين صيغتي حجم الأسطوانة وحجم متوازي المستطيلات.

مسائل مهارات التفكير العليا

تدريب على اختبار

٣٦ أيُّ الجمل الآتية صحيحة حول العلاقة بين حجمي الأسطوانتين الآتيتين؟

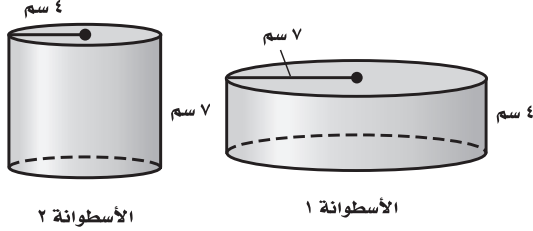

- (أ) حجم الأسطوانة ١ أكبر من حجم الأسطوانة ٢
 (ب) حجم الأسطوانة ٢ أكبر من حجم الأسطوانة ١
 (ج) لهما الحجم نفسه.
 (د) حجم الأسطوانة ٢ ضعف حجم الأسطوانة ١

٣٥ أيُّ مما يأتي يعد أفضل تقدير لحجم الأسطوانة في الشكل الآتي؟

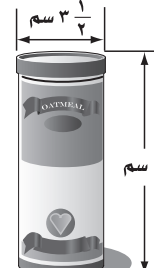

- (أ) ٣٢ سم^٣
 (ب) ٤٢,٧٨ سم^٣
 (ج) ٧٥,٩٢ سم^٣
 (د) ٨٦,٥٥ سم^٣

مراجعة تراكمية

٣٧ قياس: احسب حجم متوازي المستطيلات الذي طوله ٦ أمتار، وعرضه ٩, ٤ أمتار، وارتفاعه ٢, ٥ أمتار. (الدرس ٩-٨)

ارسم شكلاً ثلاثي الأبعاد له المناظر المعطاه في كلِّ مما يأتي: (الدرس ٩-٧)

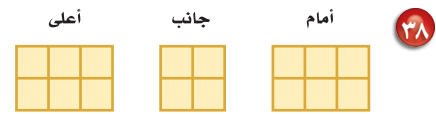

٤٠ درجات: البيانات في الجدول أدناه تمثل درجات طلاب فصل في مادة الدراسات الاجتماعية. أوجد المتوسط والوسيط والمنوال لهذه الدرجات، وقرب الناتج إلى أقرب عُشرٍ. (مهارة سابقة)

درجات الطلاب في مادة الدراسات الاجتماعية									
٧٨	٩٢	٨٣	٨٨	٨٩	٩١	٩٦	٧٢	٧٤	٩٩
٨١	٨٨	٨٦	٩٥	٧٣	٩٧	٧٨	٧٨	٦٠	
٨٤	٨٥	٩٠	٩٢	٩٨	٧٤	٧٦	٨٠	٨٣	



وزارة التعليم

Ministry of Education
١٩٧٧
٢٠٢٥ - ١٤٤٧

الدرس ٩ - ٩ : حجم الأسطوانة

اختبار الفصل

حدد شكل قاعدة كلٍّ ممَّا يأتي، ثم صنّفه:



١٢ **هندسة:** ما الشكل

الذي تمثله لفافة
المناديل الورقية؟

١٣ **هندسة:** ما الشكل الهندسي الذي له على الأقل

ثلاثة أوجه جانبية، كلٌّ منها على شكل مثلث، وله
قاعدة واحدة؟

ارسم المنظر العلوي والجانبى والأمامي لكلٍّ من الشكلين
الآتيين:



احسب حجم كلٍّ من الأشكال الآتية، وقرب الناتج إلى
أقرب عُشر:

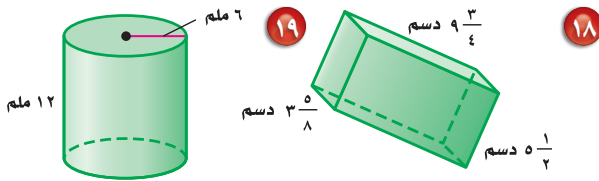

٢٠ **اختيار من متعدد:** كوب أسطواني الشكل،

نصف قطره ٤ سم، وارتفاعه ١٠ سم. ما كمية الماء
التي يستوعبها نصف الكوب؟

(أ) ٣، ٢٥١ سم^٣ (ب) ٦، ١٢٥ سم^٣

(ج) ٦، ٥٠٢ سم^٣ (د) ٦، ١٦٠ سم^٣

احسب مساحة كلٍّ من الأشكال الآتية، وقرب الناتج إلى
أقرب عُشر:

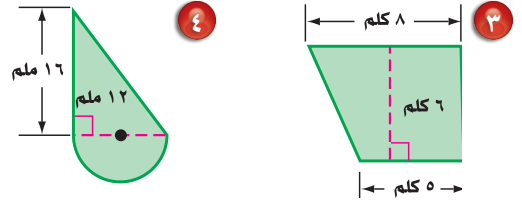

٥ **قياس:** في غرفة جلوس منزل عماد سجادة

دائرية. ما الطول التقريبي لمحيط السجادة، إذا كان
نصف قطرها $3\frac{1}{4}$ م؟

احسب مساحة كلٍّ من الدائرتين الآتيتين، وقرب الناتج
إلى أقرب عُشر:

٦ نصف القطر = ٩ سم (٧) القطر = ٢، ٥ م

٨ **اختيار من متعدد:** نافورة دائرية قطرها ٨، ٨ م.

أيُّ العبارات التالية تمثل مساحة النافورة؟

(أ) $8 \times 8 \times \pi$ م (ب) $8 \times 8 \times \pi$ م

(ج) $2 \times \pi \times 8$ م (د) $8 \times 8 \times \pi$ م

٩ **قياس:** صمّم مهندس بركة سباحة كما في

الشكل أدناه. هل يمكن بناء البركة على قطعة أرض
مساحتها ٨٥ م^٢؟ علّل.

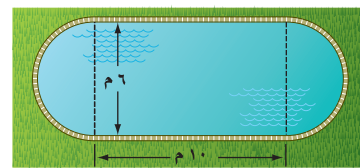

الاختبار التراكمي (٩)

اختيار من متعدد

القسم ١

اختر الإجابة الصحيحة:

١ ظلُّ سعد جزءاً من دائرة كما هو مُبيَّن في الشكل. ما المساحة التقريبية لهذا الجزء؟

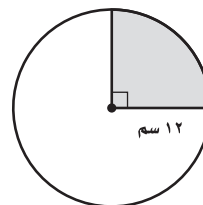

- (أ) ١١٣ سم^٢ (ب) ٣٦٤ سم^٢
(ج) ٤٥٢ سم^٢ (د) ٧٢٨ سم^٢

٢ قطر السجادة الدائرية المبيَّنة أدناه يساوي ٦ م. أيُّ العبارات التالية يمكن استعمالها لحساب محيط السجادة بالأمتار؟

- (أ) المحيط = ٣ × ط (ب) المحيط = ٣ × ط^٢
(ج) المحيط = ٦ × ط (د) المحيط = ٦ × ٢ × ط

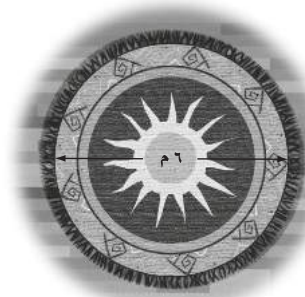

٣ الزاويتان د، ه متتامتان. إذا كان ق د يساوي ٣٥°، فما ق ه؟

- (أ) ٣٥° (ب) ٥٥°
(ج) ٩٠° (د) ١٣٥°

٤ إذا كانت الزوايا المتناظرة في شكلي شبه منحرف متطابقة، والأضلاع المتناظرة متناسبة فإنهما:

- (أ) منتظمان (ب) متماثلان
(ج) متشابهان (د) متطابقان

٥ صندوق معدني طوله ١١ سم، وعرضه ٥ سم، وارتفاعه ٦ سم. ما حجمه؟

- (أ) ٢٢ سم^٣ (ب) ٢١٠ سم^٣
(ج) ١٢١ سم^٣ (د) ٣٣٠ سم^٣

٦ يحتوي صندوق على ٥ كرات حمراء و ٨ كرات زرقاء وكرتين صفراوين. سُحبت كرة زرقاء من الصندوق دون إرجاع، ثم سُحبت كرة أخرى. ما احتمال أن تكون الكرة التي سُحبت في المرة الثانية زرقاء؟

- (أ) $\frac{8}{14}$ (ب) $\frac{8}{15}$
(ج) $\frac{1}{2}$ (د) $\frac{7}{15}$

٧ إذا كانت جميع الزوايا في الشكل أدناه قائمة، فما مساحة الشكل؟

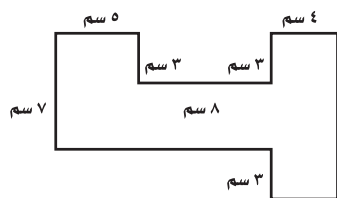

- (أ) ٩١ سم^٢ (ب) ١٠٧ سم^٢
(ج) ١١٥ سم^٢ (د) ١٢٢ سم^٢



وزارة التعليم

Ministry of Education
2025 - 1447 الفصل ٩ : الاختبار التراكمي (٩)

١٩٩

القسم ٣ الإجابة المطولة

أجب عن السؤال الآتي موضِّحًا خطوات الحل.
 ١١ أسطوانة بلاستيكية أبعادها كما في الشكل أدناه:

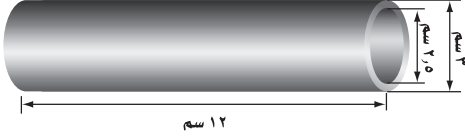

- (أ) ما كمية الماء التي تستوعبها الأسطوانة؟
 (ب) صف كيف تجد كمية البلاستيك اللازمة لصنع الأسطوانة.
 (ج) استعمل وصفك في الفقرة «ب» لحساب كمية البلاستيك في الأسطوانة.



أدرب

من خلال الإجابة عن الأسئلة؛ حتى أعزِّز ما تعلمته من مفاهيم وما اكتسبته من مهارات.

وزارة التعليم

أنا طالبٌ معدٌّ للحياة، ومنافسٌ عالمياً.

- ٨ ثمن سلعة ٢٣٩٥ ريالاً، أُجري عليها تخفيض نسبته ١٥٪. ما القيمة التقريبية لهذا التخفيض؟
 (أ) ٢٤٠ ج ٣٦٠
 (ب) ٤٦٠ د ٤٨٠

- ٩ نسبة الطيور في إحدى حدائق الحيوانات هي ٣٨٪. إذا كان عدد الحيوانات كلها ٨٨ حيواناً، فما المعادلة التي يمكنك استعمالها لإيجاد «ج» التي تمثل عدد الطيور في الحديقة؟

(أ) $\frac{ج}{٣٨} = \frac{١٠٠}{٨٨}$ ج) $\frac{١٠٠}{ج} = \frac{٣٨}{٨٨}$
 (ب) $\frac{ج}{٨٨} = \frac{٣٨}{١٠٠}$ د) $\frac{٣٨}{ج} = \frac{١٠٠}{٨٨}$

القسم ٢ الإجابة القصيرة

أجب عن السؤال الآتي:

- ١٠ سجّل أحد معلّمي الرياضيات الزمن الذي استغرقه ٤ طلاب للإجابة عن اختبار في الجدول التالي. احسب الزمن الوسيط للإجابة.

زمن الإجابة عن الاختبار	
الطالب	الزمن (دقيقة)
١	١٢,٨
٢	٢٣,١
٣	١٩,٦
٤	١٥,٧

هل تحتاج إلى مساعدة إضافية ؟

إذا لم تجب عن السؤال...

فراجع الدرس...

١١	١٠	٩	٨	٧	٦	٥	٤	٣	٢	١
٩-٩	مهارة سابقة	مهارة سابقة	مهارة سابقة	٥-٩	١-٧	٨-٩	٧-٨	٢-٨	٢-٩	٣-٩

وزارة التعليم

Ministry of Education
2025 - 1447

